



WALL MOUNTED AIR CONDITIONER OWNER'S AND INSTALLATION MANUAL

GB OWNER'S MANUAL &
INSTALLATION MANUAL
ENGLISH

CZ UŽIVATELSKÁ PŘÍRUČKA
A INSTALAČNÍ NÁVOD
ČEŠTINA

RO MANUALUL UTILIZATORULUI &
MANUALUL DE INSTALARE
ROMÂNĂ

BG РЪКОВОДСТВО ЗА ПОТРЕБИТЕЛЯ
И РЪКОВОДСТВО ЗА ИНСТАЛАЦИЯ
БЪЛГАРСКИ

EL ΕΓΧΕΙΡΙΔΙΟ ΧΡΗΣΗΣ ΚΑΙ
ΕΓΧΕΙΡΙΔΙΟ ΕΓΚΑΤΑΣΤΑΣΗΣ
ΕΛΛΗΝΙΚΑ

DE GEBRAUCHSANWEISUNG &
INSTALLATIONSANLEITUNG
DEUTSCH



IMPORTANT NOTE:

Read this manual carefully before installing or operating your new air conditioning unit. Make sure to save this manual for future reference. Please check the applicable models, F-GAS and manufacturer information from the "Owner's Manual - Product Fiche" in the packaging of the outdoor unit. (European Union products only)

Table of Contents

Safety Precautions	04
---------------------------------	-----------

Owner's Manual

Unit Specifications and Features.....	08
--	-----------

1. Indoor unit display.....	08
-----------------------------	----

2. Operating temperature.....	09
-------------------------------	----

3. Other features	10
-------------------------	----

4. Setting angle of airflow.....	11
----------------------------------	----

5. Manual operation (without Remote).....	11
---	----

Care and Maintenance.....	12
----------------------------------	-----------

Troubleshooting.....	14
-----------------------------	-----------

Installation Manual

Accessories.....	17
Installation Summary - Indoor Unit	18
Unit Parts.....	19
Indoor Unit Installation.....	20
1. Select installation location.....	20
2. Attach mounting plate to wall.....	20
3. Drill wall hole for connective piping.....	21
4. Prepare refrigerant piping.....	22
5. Connect drain hose.....	24
6. Connect signal and power cables.....	25
7. Wrap piping and cables.....	26
8. Mount indoor unit.....	27
Outdoor Unit Installation.....	27
1. Select installation location.....	27
2. Install drain joint.....	28
3. Anchor outdoor unit.....	28
4. Connect signal and power cables.....	30
Refrigerant Piping Connection.....	31
A. Note on Pipe Length.....	31
B. Connection Instructions –Refrigerant Piping.....	31
1. Cut pipe.....	31
2. Remove burrs.....	32
3. Flare pipe ends.....	32
4. Connect pipes.....	32
Air Evacuation.....	34
1. Evacuation Instructions.....	34
2. Note on Adding Refrigerant.....	35
Electrical and Gas Leak Checks.....	36
Test Run.....	37
Packing and unpacking the unit	38

Safety Precautions

Read Safety Precautions Before Operation and Installation

Incorrect installation due to ignoring instructions can cause serious damage or injury.
The seriousness of potential damage or injuries is classified as either a **WARNING** or **CAUTION**.



WARNING

This symbol indicates the possibility of personnel injury or loss of life.



CAUTION

This symbol indicates the possibility of property damage or serious consequences.



WARNING

This appliance can be used by children aged from 8 years and above and persons with reduced physical, sensory or mental capabilities or lack of experience and knowledge if they have been given supervision or instruction concerning use of the appliance in a safe way and understand the hazards involved. Children shall not play with the appliance. Cleaning and user maintenance shall not be made by children without supervision (European Union countries).

This appliance is not intended for use by persons (including children) with reduced physical, sensory or mental capabilities, or lack of experience and knowledge, unless they have been given supervision or instruction concerning use of the appliance by a person responsible for their safety. Children should be supervised to ensure that they do not play with the appliance.



WARNINGS FOR PRODUCT USE

- If an abnormal situation arises (like a burning smell), immediately turn off the unit and disconnect the power. Call your dealer for instructions to avoid electric shock, fire or injury.
- **Do not** insert fingers, rods or other objects into the air inlet or outlet. This may cause injury, since the fan may be rotating at high speeds.
- **Do not** use flammable sprays such as hair spray, lacquer or paint near the unit. This may cause fire or combustion.
- **Do not** operate the air conditioner in places near or around combustible gases. Emitted gas may collect around the unit and cause explosion.
- **Do not** operate your air conditioner in a wet room such as a bathroom or laundry room. Too much exposure to water can cause electrical components to short circuit.
- **Do not** expose your body directly to cool air for a prolonged period of time.
- **Do not** allow children to play with the air conditioner. Children must be supervised around the unit at all times.
- If the air conditioner is used together with burners or other heating devices, thoroughly ventilate the room to avoid oxygen deficiency.
- In certain functional environments, such as kitchens, server rooms, etc., the use of specially designed air-conditioning units is highly recommended.

CLEANING AND MAINTENANCE WARNINGS

- Turn off the device and disconnect the power before cleaning. Failure to do so can cause electrical shock.
- **Do not** clean the air conditioner with excessive amounts of water.
- **Do not** clean the air conditioner with combustible cleaning agents. Combustible cleaning agents can cause fire or deformation.

 **CAUTION**

- Turn off the air conditioner and disconnect the power if you are not going to use it for a long time.
- Turn off and unplug the unit during storms.
- Make sure that water condensation can drain unhindered from the unit.
- **Do not** operate the air conditioner with wet hands. This may cause electric shock.
- **Do not** use device for any other purpose than its intended use.
- **Do not** climb onto or place objects on top of the outdoor unit.
- **Do not** allow the air conditioner to operate for long periods of time with doors or windows open, or if the humidity is very high.

 **ELECTRICAL WARNINGS**

- Only use the specified power cord. If the power cord is damaged, it must be replaced by the manufacturer, its service agent or similarly qualified persons in order to avoid a hazard.
- Keep power plug clean. Remove any dust or grime that accumulates on or around the plug. Dirty plugs can cause fire or electric shock.
- **Do not** pull power cord to unplug unit. Hold the plug firmly and pull it from the outlet. Pulling directly on the cord can damage it, which can lead to fire or electric shock.
- **Do not** modify the length of the power supply cord or use an extension cord to power the unit.
- **Do not** share the electrical outlet with other appliances. Improper or insufficient power supply can cause fire or electrical shock.
- The product must be properly grounded at the time of installation, or electrical shock may occur.
- For all electrical work, follow all local and national wiring standards, regulations, and the Installation Manual. Connect cables tightly, and clamp them securely to prevent external forces from damaging the terminal. Improper electrical connections can overheat and cause fire, and may also cause shock. All electrical connections must be made according to the Electrical Connection Diagram located on the panels of the indoor and outdoor units.
- All wiring must be properly arranged to ensure that the control board cover can close properly. If the control board cover is not closed properly, it can lead to corrosion and cause the connection points on the terminal to heat up, catch fire, or cause electrical shock.
- If connecting power to fixed wiring, an all-pole disconnection device which has at least 3mm clearances in all poles, and have a leakage current that may exceed 10mA, the residual current device(RCD) having a rated residual operating current not exceeding 30mA, and disconnection must be incorporated in the fixed wiring in accordance with the wiring rules.

TAKE NOTE OF FUSE SPECIFICATIONS

The air conditioner's circuit board (PCB) is designed with a fuse to provide overcurrent protection. The specifications of the fuse are printed on the circuit board ,such as :
T3.15AL/250VAC, T5AL/250VAC, T3.15A/250VAC, T5A/250VAC, T20A/250VAC, T30A/250VAC,etc.
NOTE: For the units using R32 or R290 refrigerant , only the blast-proof ceramic fuse can be used.

UV-C lamp(Applicable to the unit contains an UV-C lamp only)

This appliance contains a UV-C lamp. Read the maintenance instructions before opening the appliance.

1. Do not operate UV-C lamps outside of the appliance.
2. Appliances that are obviously damaged must not be operated.
3. Unintended use of the appliance or damage to the housing may result in the escape of dangerous UV-C radiation. UV-C radiation may, even in small doses, cause harm to the eyes and skin.

4. Before opening doors and access panels bearing the ULTRAVIOLET RADIATION hazard symbol for the conducting USER MAINTENANCE, it is recommended to disconnect the power.
5. The UV-C lamp can not be cleaned, repaired and replaced.
6. UV-C BARRIERS bearing the ULTRAVIOLET RADIATION hazard symbol should not be removed.

 **WARNING** This appliance contains an UV emitter. Do not stare at the light source.

WARNINGS FOR PRODUCT INSTALLATION

1. Installation must be performed by an authorized dealer or specialist. Defective installation can cause water leakage, electrical shock, or fire.
2. Installation must be performed according to the installation instructions. Improper installation can cause water leakage, electrical shock, or fire.
(In North America, installation must be performed in accordance with the requirement of NEC and CEC by authorized personnel only.)
3. Contact an authorized service technician for repair or maintenance of this unit. This appliance shall be installed in accordance with national wiring regulations.
4. Only use the included accessories, parts, and specified parts for installation. Using non-standard parts can cause water leakage, electrical shock, fire, and can cause the unit to fail.
5. Install the unit in a firm location that can support the unit's weight. If the chosen location cannot support the unit's weight, or the installation is not done properly, the unit may drop and cause serious injury and damage.
6. Install drainage piping according to the instructions in this manual. Improper drainage may cause water damage to your home and property.
7. For units that have an auxiliary electric heater, **do not** install the unit within 1 meter (3 feet) of any combustible materials.
8. **Do not** install the unit in a location that may be exposed to combustible gas leaks. If combustible gas accumulates around the unit, it may cause fire.
9. Do not turn on the power until all work has been completed.
10. When moving or relocating the air conditioner, consult experienced service technicians for disconnection and reinstallation of the unit.
11. How to install the appliance to its support, please read the information for details in "indoor unit installation" and "outdoor unit installation" sections .

Note about Fluorinated Gasses(Not applicable to the unit using R290 Refrigerant)

1. This air-conditioning unit contains fluorinated greenhouse gasses. For specific information on the type of gas and the amount, please refer to the relevant label on the unit itself or the "Owner's Manual - Product Fiche " in the packaging of the outdoor unit. (European Union products only).
2. Installation, service, maintenance and repair of this unit must be performed by a certified technician.
3. Product uninstallation and recycling must be performed by a certified technician.
4. For equipment that contains fluorinated greenhouse gases in quantities of 5 tonnes of CO₂ equivalent or more, but of less than 50 tonnes of CO₂ equivalent, If the system has a leak-detection system installed, it must be checked for leaks at least every 24 months.
5. When the unit is checked for leaks, proper record-keeping of all checks is strongly recommended.

WARNING for Using R32/R290 Refrigerant

- When flammable refrigerant are employed, appliance shall be stored in a well-ventilated area where the room size corresponds to the room area as specified for operation.
For R32 refrigerant models:
Appliance shall be installed, operated and stored in a room with a floor area larger than 4m².
For R290 refrigerant models, appliance shall be installed, operated and stored in a room with a floor area larger than:
≤9000Btu/h units: 13m²
>9000Btu/h and ≤12000Btu/h units: 17m²
>12000Btu/h and ≤18000Btu/h units: 26m²
>18000Btu/h and ≤24000Btu/h units: 35m²
- Reusable mechanical connectors and flared joints are not allowed indoors. (**EN** Standard Requirements).
- Mechanical connectors used indoors shall have a rate of not more than 3g/year at 25% of the maximum allowable pressure. When mechanical connectors are reused indoors, sealing parts shall be renewed. When flared joints are reused indoors, the flare part shall be re-fabricated. (**UL** Standard Requirements)
- When mechanical connectors are reused indoors, sealing parts shall be renewed. When flared joints are reused indoors, the flare part shall be re-fabricated. (**IEC** Standard Requirements)
- Mechanical connectors used indoors shall comply with ISO 14903.

European Disposal Guidelines

This marking shown on the product or its literature, indicates that waste electrical and electrical equipment should not be mixed with general household waste.

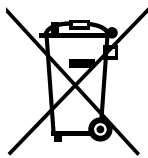

Correct Disposal of This Product (Waste Electrical & Electronic Equipment)

This appliance contains refrigerant and other potentially hazardous materials. When disposing of this appliance, the law requires special collection and treatment. **Do not** dispose of this product as household waste or unsorted municipal waste.

When disposing of this appliance, you have the following options:

- Dispose of the appliance at designated municipal electronic waste collection facility.
- When buying a new appliance, the retailer will take back the old appliance free of charge.
- The manufacturer will take back the old appliance free of charge.
- Sell the appliance to certified scrap metal dealers.

Special notice

Disposing of this appliance in the forest or other natural surroundings endangers your health and is bad for the environment. Hazardous substances may leak into the ground water and enter the food chain.

Unit Specifications and Features

Indoor unit display

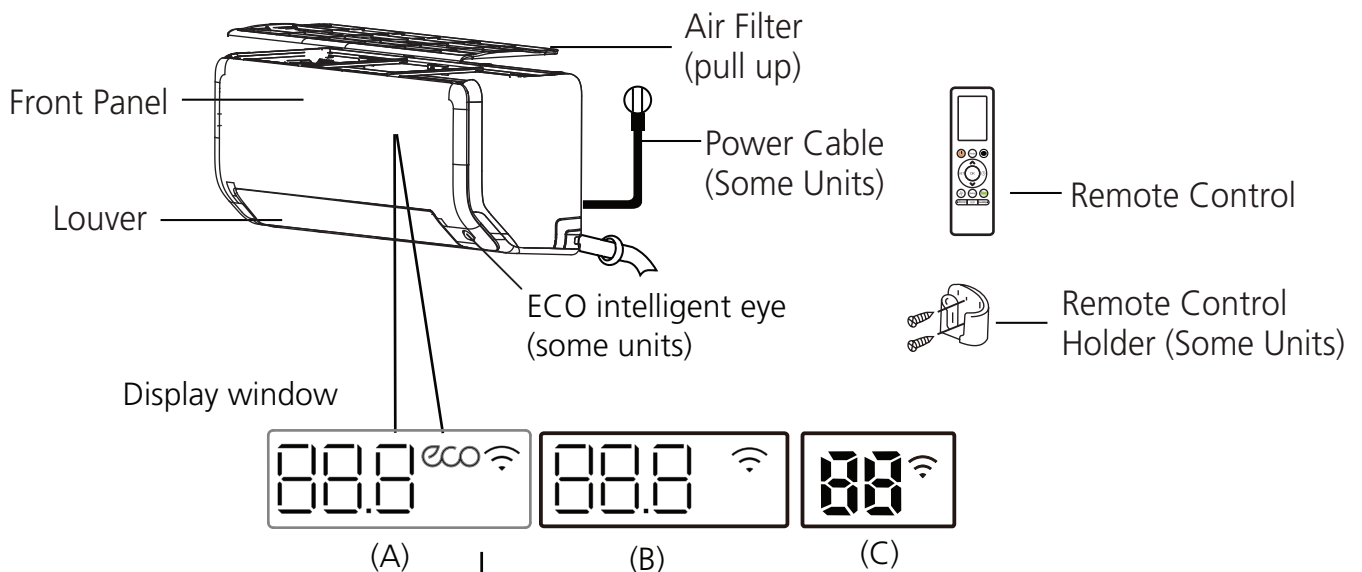

" 88.8 " "88" Displays temperature, operation feature and Error codes:

" 01 " for 3 seconds when:

- TIMER ON is set (if the unit is OFF, " 01 " remains on when TIMER ON is set)
- FRESH , UV-C lamp, SWING, TURBO , ECO, BREEZE AWAY, ECO INTELLIGENT EYE or SILENCE feature is turned on

" 0F " for 3 seconds when:

- TIMER OFF is set
- FRESH , UV-C lamp, SWING, TURBO , ECO, BREEZE AWAY, ECO INTELLIGENT EYE or SILENCE feature is turned off

" dF " when defrosting(for cooling & heating units)

" CL " when Active Clean feature is turned on(For Inverter split type)
when the Self clean feature is turned on (For fixed-speed type)

" FP " when 8°C(46°F) heating mode is turned on(some units)

" ECO " when ECO feature is activated(some units)

"  " when wireless control feature is activated(some units)

Display Code Meanings

NOTE: Different models have different front panel and display window. Not all the indicators describing below are available for the air conditioner you purchased. Please check the indoor display window of the unit you purchased.

Illustrations in this manual are for explanatory purposes. The actual shape of your indoor unit may be slightly different. The actual shape shall prevail.

Operating temperature

When your air conditioner is used outside of the following temperature ranges, certain safety protection features may activate and cause the unit to disable.

Inverter Split Type

	COOL mode	HEAT mode	DRY mode
Room Temperature	17°C - 32°C (62°F - 90°F)	0°C - 30°C (32°F - 86°F)	10°C - 32°C (50°F - 90°F)
Outdoor Temperature	0°C - 50°C (32°F - 122°F)	-15°C - 24°C (5°F - 75°F)	0°C - 50°C (32°F - 122°F)
	-15°C - 50°C (5°F - 122°F) (For models with low temp. cooling systems.)		
	0°C - 52°C (32°F - 126°F) (For special tropical models)		0°C - 52°C (32°F - 126°F) (For special tropical models)

FOR OUTDOOR UNITS WITH BASEPAN HEATER OR CRANKCASE HEATER

When outside temperature is below 0°C(32°F), we strongly recommend keeping the unit plugged in at all time to ensure smooth ongoing performance.

Fixed-speed Type

	COOL mode	HEAT mode	DRY mode
Room Temperature	17°C-32°C (62°F-90°F)	0°C-30°C (32°F-86°F)	10°C-32°C (50°F-90°F)
Outdoor Temperature	18°C-43°C (64°F-109°F)	-7°C-24°C (19°F-75°F)	11°C-43°C (52°F-109°F)
	-7°C-43°C (19°F-109°F) (For models with low-temp cooling systems)		18°C-43°C (64°F-109°F)
	18°C-52°C (64°F-126°F) (For special tropical models)		18°C-52°C (64°F-126°F) (For special tropical models)

NOTE: Room relative humidity less than 80%. If the air conditioner operates in excess of this figure, the surface of the air conditioner may attract condensation. Please sets the vertical air flow louver to its maximum angle (vertically to the floor), and set HIGH fan mode.

To further optimize the performance of your unit, do the following:

- Keep doors and windows closed.
- Limit energy usage by using TIMER ON and TIMER OFF functions.
- Do not block air inlets or outlets.
- Regularly inspect and clean air filters.

A guide on using the infrared remote is not included in this literature package. Not all the functions are available for the air conditioner, please check the indoor display and remote control of the unit you purchased.

Other Features

- **Auto-Restart(some units)**
If the unit loses power, it will automatically restart with the prior settings once power has been restored.
- **Anti-mildew (some units)**
When turning off the unit from COOL, AUTO (COOL), or DRY modes, the air conditioner will continue operate at very low power to dry up condensed water and prevent mildew growth.
- **Wireless Control(some units)**
Wireless control allows you to control your air conditioner using your mobile phone and a wireless connection.
For the USB device access, replacement, maintenance operations must be carried out by professional staff.
- **Louver Angle Memory(some units)**
When turning on your unit, the louver will automatically resume its former angle.
- **Active Clean function(some units)**
-- The Active Clean Technology washes away dust, mold, and grease that may cause odors when it adheres to the heat exchanger by automatically freezing and then rapidly thawing the frost. A "pi-pi" sound will be heard. The Active clean operation is used to produce more condensed water to improve the cleaning effect, and the cold air will blow out. After cleaning, the internal wind wheel then keeps operating with hot air to blow-dry the evaporator, thus preventing the growth of mold and keeping the inside clean.
-- When this function is turned on, the indoor unit display window appears "CL " , after 20 to 45 minutes, the unit will turn off automatically and cancel Active Clean function.
- **Breeze Away (some units)**
This feature avoids direct air flow blowing on the body and make you feel indulging in silky coolness.

- **Refrigerant Leakage Detection(some units)**
The indoor unit will automatically display "ELOC" when it detects refrigerant leakage.
- **ECO Intelligent eye(some units)**
The system is controlled intelligently under Intelligent eye mode. It can detect the people's activities in the room. In cooling mode, when you are away for 30 minutes, the unit will automatically lower the frequency to save energy(for Inverter models only). And the unit will automatically start and resume operation if sensing human activity again.
- **Sleep Operation**
The SLEEP function is used to decrease energy use while you sleep (and don't need the same temperature settings to stay comfortable). This function can only be activated via remote control. And the Sleep function is not available in FAN or DRY mode.
When in COOL mode, the unit will increase the temperature by 1°C (2°F) after 1 hour, and will increase an additional 1°C (2°F) after another hour.
When in HEAT mode, the unit will decrease the temperature by 1°C (2°F) after 1 hour, and will decrease an additional 1°C (2°F) after another hour.
The sleep feature will stop after 8 hours and the system will keep running with final situation.

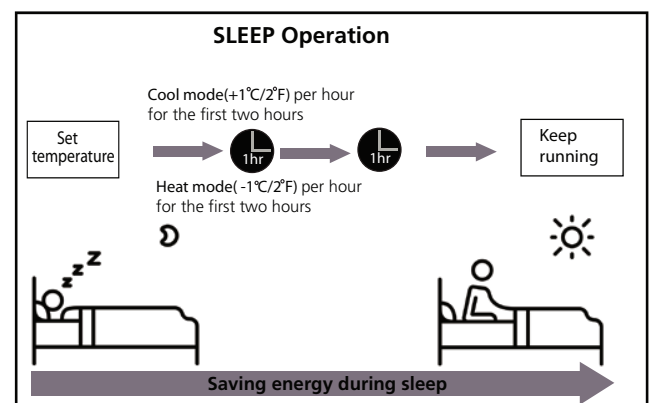

NOTE:

For multi-split air conditioners, the following functions are not available:
Active clean function, Silence feature, Breeze away function, Refrigerant leakage detection function and Eco feature.

• Setting Angle of Air Flow

Setting vertical angle of air flow

While the unit is on, use the **SWING** button on remote control to set the direction (vertical angle) of airflow. Please refer to the Remote Control Manual for details.

NOTE ON LOUVER ANGLES

When using COOL or DRY mode, do not set louver at too vertical an angle for long periods of time. This can cause water to condense on the louver blade, which will drop on your floor or furnishings.

When using COOL or HEAT mode, setting the louver at too vertical an angle can reduce the performance of the unit due to restricted air flow.

NOTE: According to the relative standards requirement, please sets the vertical air flow louver to its maximum angle under heating capacity test.

Setting horizontal angle of air flow

The horizontal angle of the airflow must be set manually. Grip the deflector rod (See **Fig.B**) and manually adjust it to your preferred direction. **For some units**, the horizontal angle of the airflow can be set by remote control. please refer to the Remote Control Manual.

Manual Operation(without remote)

! CAUTION

The manual button is intended for testing purposes and emergency operation only. Please do not use this function unless the remote control is lost and it is absolutely necessary. To restore regular operation, use the remote control to activate the unit. Unit must be turned off before manual operation.

To operate your unit manually:

1. Locate the **MANUAL CONTROL button** on the right-hand side panel of the unit.
2. Press the **MANUAL CONTROL button** one time to activate FORCED AUTO mode.
3. Press the **MANUAL CONTROL button** again to activate FORCED COOLING mode.
4. Press the **MANUAL CONTROL button** a third time to turn the unit off.

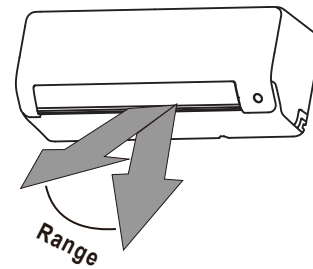

NOTE: Do not move louver by hand. This will cause the louver to become out of sync. If this occurs, turn off the unit and unplug it for a few seconds, then restart the unit. This will reset the louver.

Fig. A



CAUTION

Do not put your fingers in or near the blower and suction side of the unit. The high-speed fan inside the unit may cause injury.

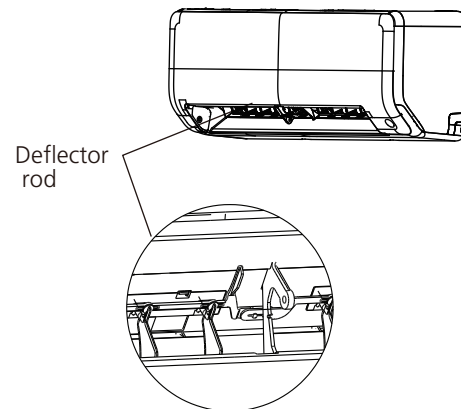

Fig. B

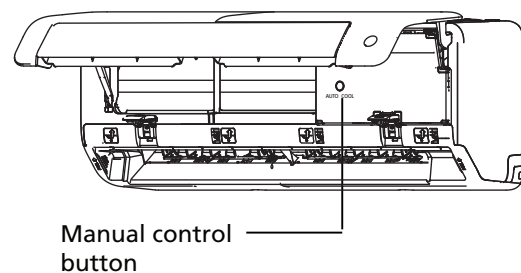

Fig. C

Care and Maintenance

Cleaning Your Indoor Unit

BEFORE CLEANING OR MAINTENANCE

ALWAYS TURN OFF YOUR AIR CONDITIONER SYSTEM AND DISCONNECT ITS POWER SUPPLY BEFORE CLEANING OR MAINTENANCE.

CAUTION

Only use a soft, dry cloth to wipe the unit clean. If the unit is especially dirty, you can use a cloth soaked in warm water to wipe it clean.

- **Do not** use chemicals or chemically treated cloths to clean the unit
- **Do not** use benzene, paint thinner, polishing powder or other solvents to clean the unit. They can cause the plastic surface to crack or deform.
- **Do not** use water hotter than 40°C (104°F) to clean the front panel. This can cause the panel to deform or become discolored.

Cleaning Your Air Filter

A clogged air filter can reduce the cooling efficiency of your unit, can also make the air flow irregular and too much noisy, so please clean the air filter as often as necessary. Once the abnormal noise of air flow is heard, please clean the air filter immediately.

1. The air filter is on the top of the air conditioner.
2. Hold both side of the top filter in the place marked with "PULL", then pull it upwards.
3. If your filter has small air freshening filters, unclip them from the larger filter. Clean these air freshening filters with a hand-held vacuum.
4. Clean the large air filter with warm, soapy water. Be sure to use a mild detergent.

5. Rinse the filter with fresh water, then shake off excess water.
6. Dry it in a cool, dry place, and refrain from exposing it to direct sunlight.
7. When dry, re-clip the air freshening filter to the larger filter, then install it back on the indoor unit.

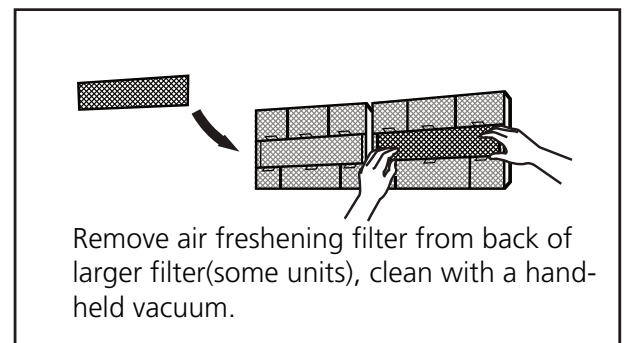
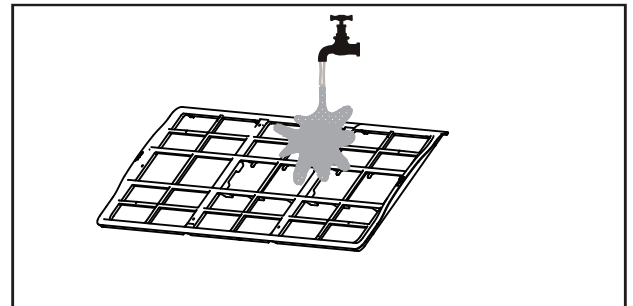
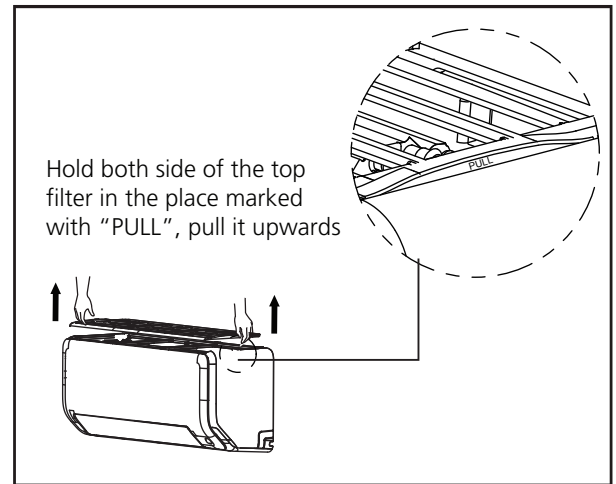



CAUTION

- Before changing the filter or cleaning, turn off the unit and disconnect its power supply.
- When removing filter, do not touch metal parts in the unit. The sharp metal edges can cut you.
- Do not use water to clean the inside of the indoor unit. This can destroy insulation and cause electrical shock.
- Do not expose filter to direct sunlight when drying. This can shrink the filter.

Air Filter Reminders (Optional)

Air Filter Cleaning Reminder

After 240 hours of use, the display window on the indoor unit will flash "CL." This is a reminder to clean your filter. After 15 seconds, the unit will revert to its previous display.

To reset the reminder, press the **LED** button on your remote control 4 times, or press the **MANUAL CONTROL** button 3 times. If you don't reset the reminder, the "CL" indicator will flash again when you restart the unit.

Air Filter Replacement Reminder

After 2,880 hours of use, the display window on the indoor unit will flash "nF." This is a reminder to replace your filter. After 15 seconds, the unit will revert to its previous display.

To reset the reminder, press the **LED** button on your remote control 4 times, or press the **MANUAL CONTROL** button 3 times. If you don't reset the reminder, the "nF" indicator will flash again when you restart the unit.



CAUTION

- Any maintenance and cleaning of outdoor unit should be performed by an authorized dealer or a licensed service provider.
- Any unit repairs should be performed by an authorized dealer or a licensed service provider.

Maintenance – Long Periods of Non-Use

If you plan not to use your air conditioner for an extended period of time, do the following:

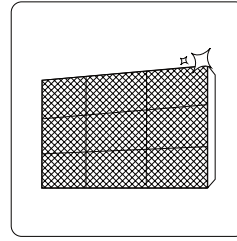

Clean all filters

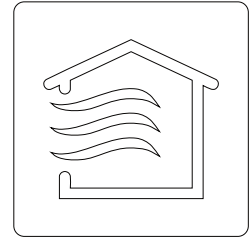

Turn on FAN function until unit dries out completely

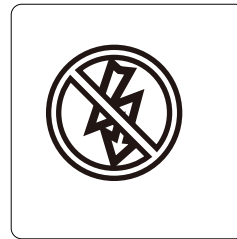

Turn off the unit and disconnect the power

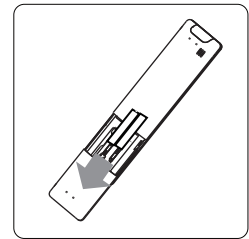

Remove batteries from remote control

Maintenance – Pre-Season Inspection

After long periods of non-use, or before periods of frequent use, do the following:

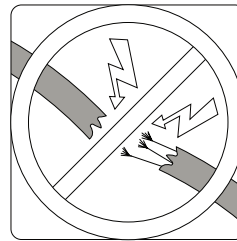

Check for damaged wires

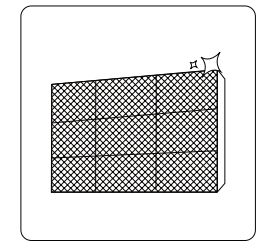

Clean all filters



Check for leaks

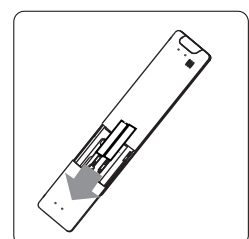

Replace batteries

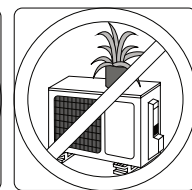
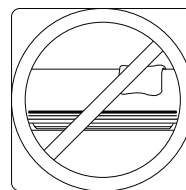

Make sure nothing is blocking all air inlets and outlets

Troubleshooting

SAFETY PRECAUTIONS

If ANY of the following conditions occurs, turn off your unit immediately!

- The power cord is damaged or abnormally warm
- You smell a burning odor
- The unit emits loud or abnormal sounds
- A power fuse blows or the circuit breaker frequently trips
- Water or other objects fall into or out of the unit

DO NOT ATTEMPT TO FIX THESE YOURSELF! CONTACT AN AUTHORIZED SERVICE PROVIDER IMMEDIATELY!

Common Issues

The following problems are not a malfunction and in most situations will not require repairs.

Issue	Possible Causes
Unit does not turn on when pressing ON/OFF button	The Unit has a 3-minute protection feature that prevents the unit from overloading. The unit cannot be restarted within three minutes of being turned off.
The unit changes from COOL/HEAT mode to FAN mode	The unit may change its setting to prevent frost from forming on the unit. Once the temperature increases, the unit will start operating in the previously selected mode again.
	The set temperature has been reached, at which point the unit turns off the compressor. The unit will continue operating when the temperature fluctuates again.
The indoor unit emits white mist	In humid regions, a large temperature difference between the room's air and the conditioned air can cause white mist.
Both the indoor and outdoor units emit white mist	When the unit restarts in HEAT mode after defrosting, white mist may be emitted due to moisture generated from the defrosting process.
The indoor unit makes noises	A rushing air sound may occur when the louver resets its position.
	A squeaking sound may occur after running the unit in HEAT mode due to expansion and contraction of the unit's plastic parts.
Both the indoor unit and outdoor unit make noises	Low hissing sound during operation: This is normal and is caused by refrigerant gas flowing through both indoor and outdoor units.
	Low hissing sound when the system starts, has just stopped running, or is defrosting: This noise is normal and is caused by the refrigerant gas stopping or changing direction.
	Squeaking sound: Normal expansion and contraction of plastic and metal parts caused by temperature changes during operation can cause squeaking noises.

Issue	Possible Causes
The outdoor unit makes noises	The unit will make different sounds based on its current operating mode.
Dust is emitted from either the indoor or outdoor unit	The unit may accumulate dust during extended periods of non-use, which will be emitted when the unit is turned on. This can be mitigated by covering the unit during long periods of inactivity.
The unit emits a bad odor	The unit may absorb odors from the environment (such as furniture, cooking, cigarettes, etc.) which will be emitted during operations.
	The unit's filters have become moldy and should be cleaned.
The fan of the outdoor unit does not operate	During operation, the fan speed is controlled to optimize product operation.
Operation is erratic, unpredictable, or unit is unresponsive	Interference from cell phone towers and remote boosters may cause the unit to malfunction. In this case, try the following: <ul style="list-style-type: none"> • Disconnect the power, then reconnect. • Press ON/OFF button on remote control to restart operation.

NOTE: If problem persists, contact a local dealer or your nearest customer service center. Provide them with a detailed description of the unit malfunction as well as your model number.

Troubleshooting

When troubles occur, please check the following points before contacting a repair company.









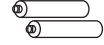

Problem	Possible Causes	Solution
Poor Cooling Performance	Temperature setting may be higher than ambient room temperature	Lower the temperature setting
	The heat exchanger on the indoor or outdoor unit is dirty	Clean the affected heat exchanger
	The air filter is dirty	Remove the filter and clean it according to instructions
	The air inlet or outlet of either unit is blocked	Turn the unit off, remove the obstruction and turn it back on
	Doors and windows are open	Make sure that all doors and windows are closed while operating the unit
	Excessive heat is generated by sunlight	Close windows and curtains during periods of high heat or bright sunshine
	Too many sources of heat in the room (people, computers, electronics, etc.)	Reduce amount of heat sources
	Low refrigerant due to leak or long-term use	Check for leaks, re-seal if necessary and top off refrigerant
SILENCE function is activated (optional function)	SILENCE function can lower product performance by reducing operating frequency. Turn off SILENCE function.	

Problem	Possible Causes	Solution
The unit is not working	Power failure	Wait for the power to be restored
	The power is turned off	Turn on the power
	The fuse is burned out	Replace the fuse
	Remote control batteries are dead	Replace batteries
	The Unit's 3-minute protection has been activated	Wait three minutes after restarting the unit
	Timer is activated	Turn timer off
The unit starts and stops frequently	There's too much or too little refrigerant in the system	Check for leaks and recharge the system with refrigerant.
	Incompressible gas or moisture has entered the system.	Evacuate and recharge the system with refrigerant
	The compressor is broken	Replace the compressor
	The voltage is too high or too low	Install a manostat to regulate the voltage
Poor heating performance	The outdoor temperature is extremely low	Use auxiliary heating device
	Cold air is entering through doors and windows	Make sure that all doors and windows are closed during use
	Low refrigerant due to leak or long-term use	Check for leaks, re-seal if necessary and top off refrigerant
Indicator lamps continue flashing	The unit may stop operation or continue to run safely. If the indicator lamps continue to flash or error codes appear, wait for about 10 minutes. The problem may resolve itself. If not, disconnect the power, then connect it again. Turn the unit on. If the problem persists, disconnect the power and contact your nearest customer service center.	
Error code appears and begins with the letters as the following in the window display of indoor unit:		
<ul style="list-style-type: none"> • E(x), P(x), F(x) • EH(xx), EL(xx), EC(xx) • PH(xx), PL(xx), PC(xx) 		

NOTE: If your problem persists after performing the checks and diagnostics above, turn off your unit immediately and contact an authorized service center.

Accessories

The air conditioning system comes with the following accessories. Use all of the installation parts and accessories to install the air conditioner. Improper installation may result in water leakage, electrical shock and fire, or cause the equipment to fail. The items are not included with the air conditioner must be purchased separately.

Name of Accessories	Q'ty(pc)	Shape	Name of Accessories	Q'ty(pc)	Shape
Manual	2-3		Remote controller	1	
Drain joint (for cooling & heating models)	1		Battery	2	
Seal (for cooling & heating models)	1		Remote controller holder(optional)	1	
Mounting plate	1		Fixing screw for remote controller holder(optional)	2	
Anchor	5~8 (depending on models)		Small Filter (Need to be installed on the back of main air filter by the authorized technician while installing the machine)	1~2 (depending on models)	
Mounting plate fixing screw	5~8 (depending on models)				

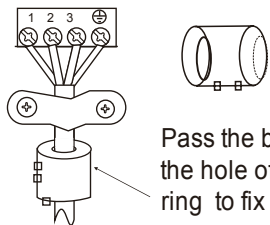
Name	Shape	Quantity(PC)	
Connecting pipe assembly	Liquid side	Φ 6.35 (1/4in)	Parts you must purchase separately. Consult the dealer about the proper pipe size of the unit you purchased.
		Φ 9.52 (3/8in)	
	Gas side	Φ 9.52 (3/8in)	
		Φ 12.7 (1/2in)	
		Φ 16 (5/8in)	
Φ 19 (3/4in)			
Magnetic ring and belt (if supplied ,please refer to the wiring diagram to install it on the connective cable.)	 <p>Pass the belt through the hole of the Magnetic ring to fix it on the cable</p>	Varies by model	

Installation Summary - Indoor Unit

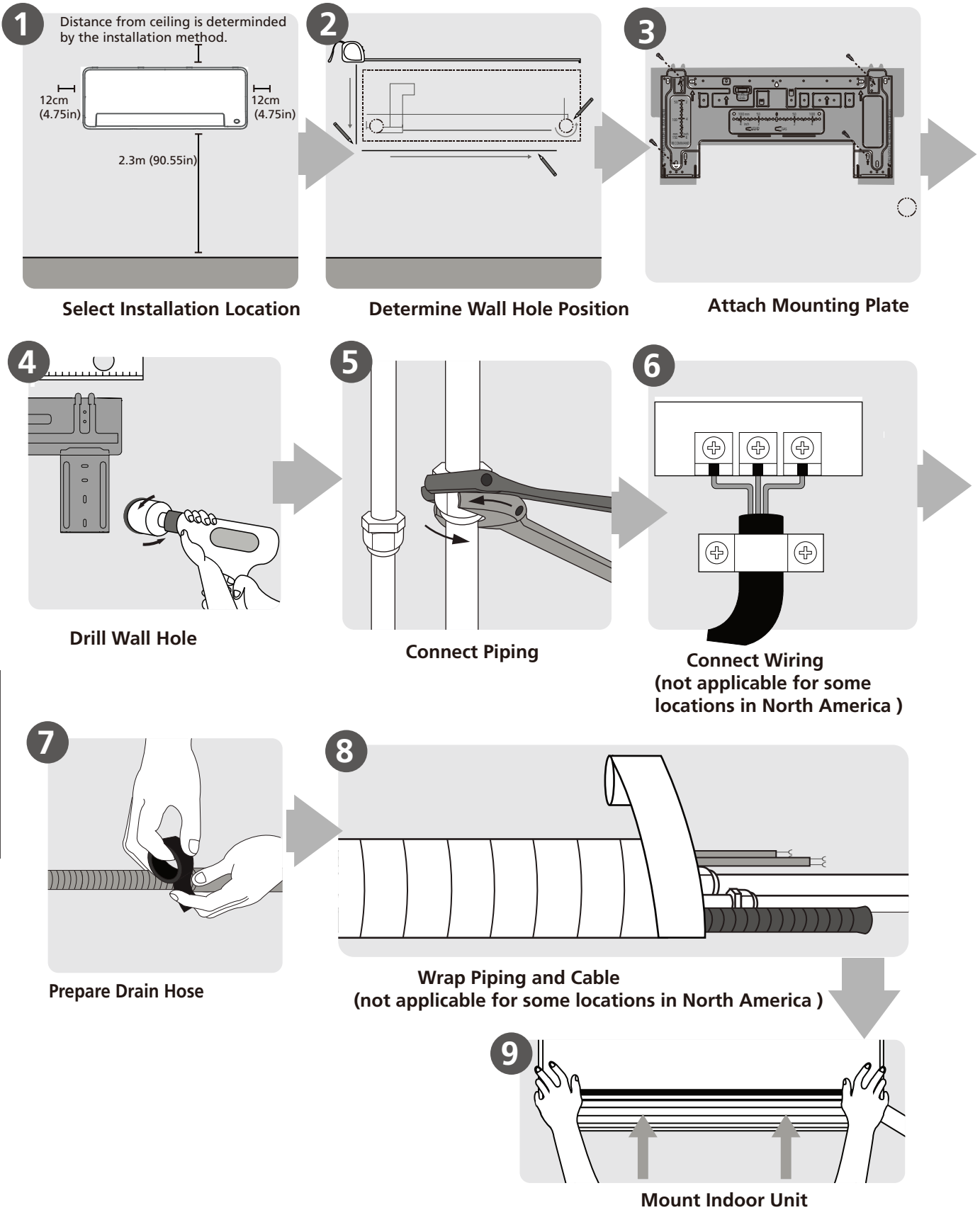

Unit Parts

NOTE: The installation must be performed in accordance with the requirement of local and national standards. The installation may be slightly different in different areas.

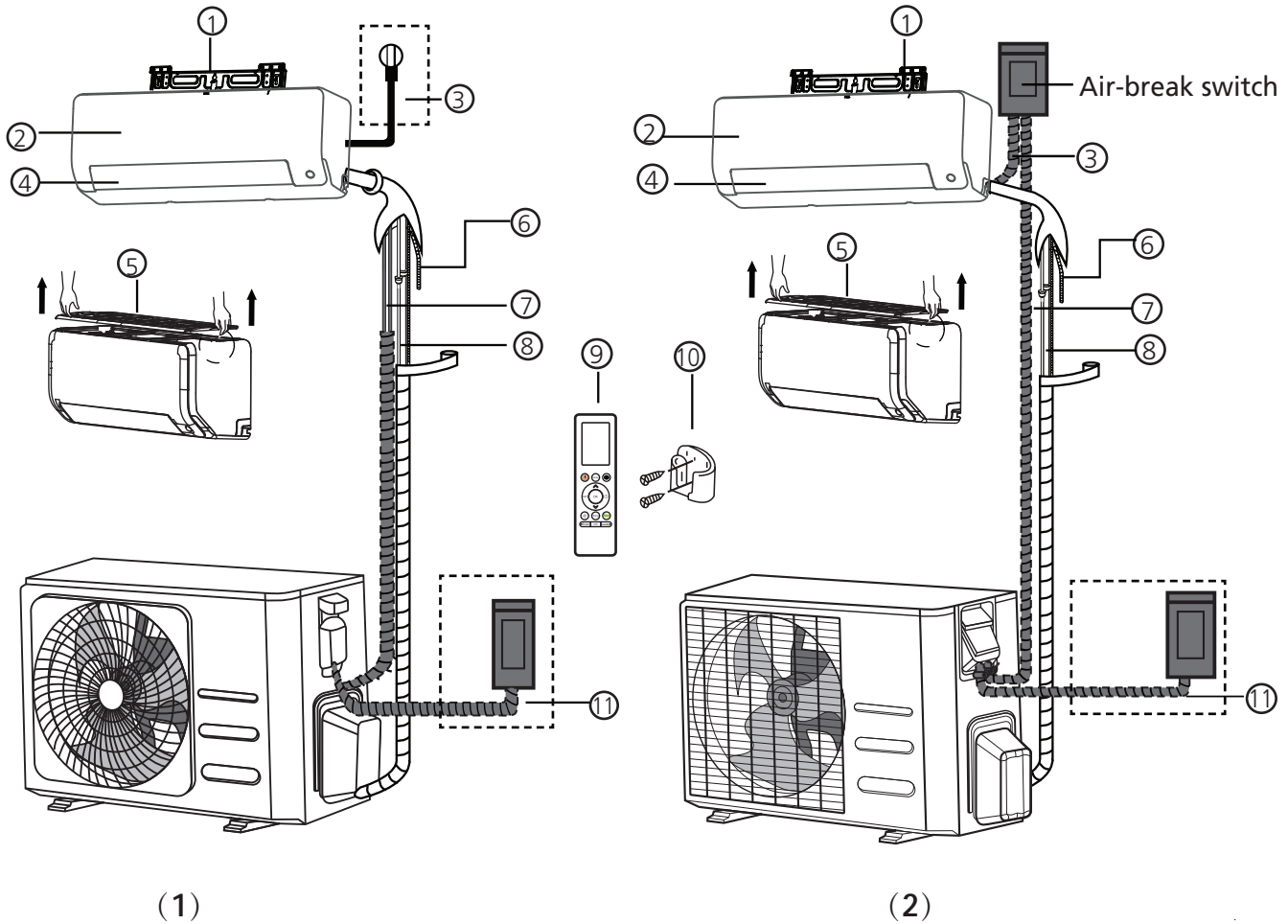

- | | | |
|----------------------------|---------------------------|---|
| ① Wall Mounting Plate | ⑤ Air filter(pull it out) | ⑨ Remote Controller |
| ② Front Panel | ⑥ Drainage Pipe | ⑩ Remote Controller Holder (Some Units) |
| ③ Power Cable (Some Units) | ⑦ Signal Cable | ⑪ Outdoor Unit Power Cable (Some Units) |
| ④ Louver | ⑧ Refrigerant Piping | |

NOTE ON ILLUSTRATIONS

Illustrations in this manual are for explanatory purposes. The actual shape of your indoor unit may be slightly different. The actual shape shall prevail.

Indoor Unit Installation

Installation Instructions – Indoor unit

PRIOR TO INSTALLATION

Before installing the indoor unit, refer to the label on the product box to make sure that the model number of the indoor unit matches the model number of the outdoor unit.

Step 1: Select installation location

Before installing the indoor unit, you must choose an appropriate location. The following are standards that will help you choose an appropriate location for the unit.

Proper installation locations meet the following standards:

- ☑ Good air circulation
- ☑ Convenient drainage
- ☑ Noise from the unit will not disturb other people
- ☑ Firm and solid—the location will not vibrate
- ☑ Strong enough to support the weight of the unit
- ☑ A location at least one meter from all other electrical devices (e.g., TV, radio, computer)

DO NOT install unit in the following locations:

- ⊘ Near any source of heat, steam, or combustible gas
- ⊘ Near flammable items such as curtains or clothing
- ⊘ Near any obstacle that might block air circulation
- ⊘ Near the doorway
- ⊘ In a location subject to direct sunlight

NOTE ABOUT WALL HOLE:

If there is no fixed refrigerant piping:

While choosing a location, be aware that you should leave ample room for a wall hole (see **Drill wall hole for connective piping** step) for the signal cable and refrigerant piping that connect the indoor and outdoor units. The default position for all piping is the right side of the indoor unit (while facing the unit). However, the unit can accommodate piping to both the left and right.

Refer to the following diagram to ensure proper distance from walls and ceiling:

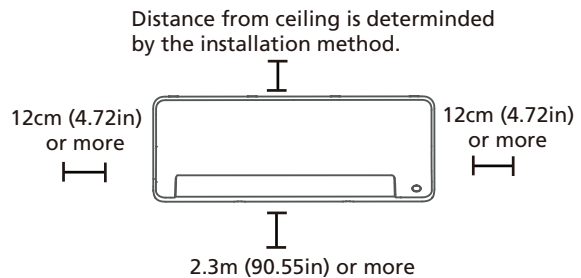

NOTE:

- **If no need the back holder to prop up the unit:**
Finishing the pipe and cable connections before mount the indoor unit on the wall. If the installation height is limited, 5cm from the ceiling is allowable, but this can lower product performance. To ensure enough space to install and remove the top air filter, keep at least 10cm or more from the ceiling.
- **Need the back holder to prop up the unit:**
If connecting pipe and cable with front panel open, the minimum distance from ceiling is 22cm or more, if connecting pipe and cable without front panel(remove it), the minimum distance from ceiling is 11cm or more.

Step 2: Attach mounting plate to wall

The mounting plate is the device on which you will mount the indoor unit.

- Remove the screw that attaches the mounting plate to the back of the indoor unit.

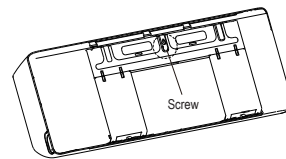

- Secure the mounting plate to the wall with the screws provided. Make sure that mounting plate is flat against the wall.

NOTE FOR CONCRETE OR BRICK WALLS:

If the wall is made of brick, concrete, or similar material, drill 5mm-diameter (0.2in-diameter) holes in the wall and insert the sleeve anchors provided. Then secure the mounting plate to the wall by tightening the screws directly into the clip anchors.

Step 3: Drill wall hole for connective piping

1. Determine the location of the wall hole based on the position of the mounting plate. Refer to **Mounting Plate Dimensions**.
2. Using a 65mm (2.5in) or 90mm(3.54in) (depending on models)core drill, drill a hole in the wall. Make sure that the hole is drilled at a slight downward angle, so that the outdoor end of the hole is lower than the indoor end by about 5mm to 7mm (0.2-0.275in). This will ensure proper water drainage.

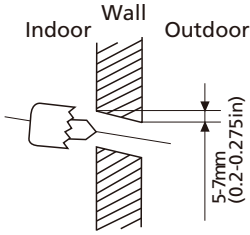

NOTE: When the gas side connective pipe is Φ 16mm(5/8in) or more, the wall hole should be 90mm(3.54in).

3. Place the protective wall cuff in the hole. This protects the edges of the hole and will help seal it when you finish the installation process.

CAUTION

When drilling the wall hole, make sure to avoid wires, plumbing, and other sensitive components.

MOUNTING PLATE DIMENSIONS

Different models have different mounting plates. For the convenience of installation, there are bubble level, carved dimensions on the mounting plate. Please install the plate and drill wall hole according to the information of the mounting plate. See the figures below.

Correct orientation of Mounting Plate

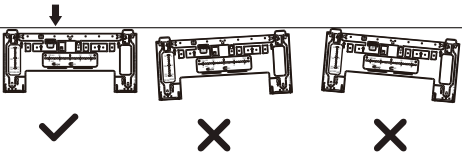

Unit: mm(inch)

Horizontal direction ruler

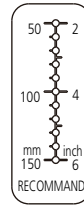
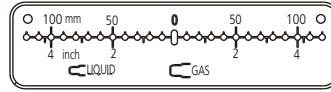

Vertical direction ruler



CAUTION: The Bubble level on the mounting plate can't be removed. If it is broken, make sure to clean up the leaking liquid.

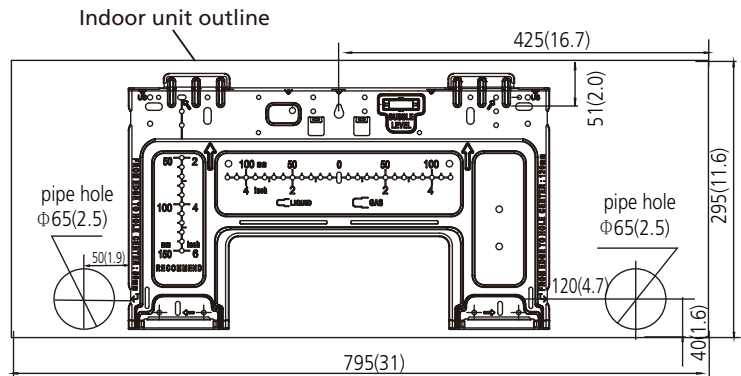

Model A

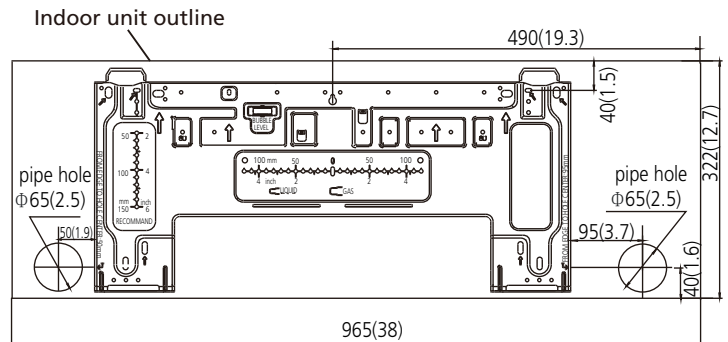

Model B

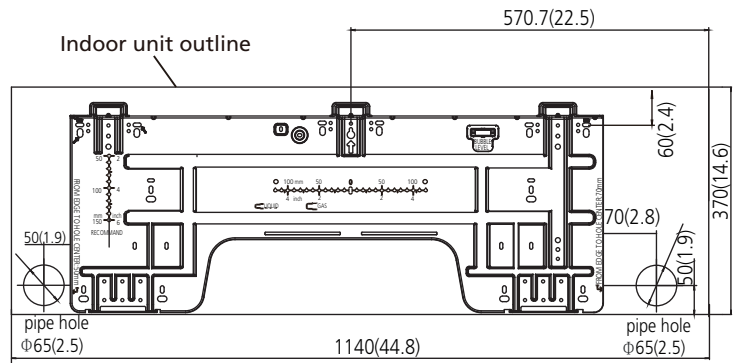

Model C

Step 4: Prepare refrigerant piping

The refrigerant piping is inside an insulating sleeve attached to the back of the unit. You must prepare the piping before passing it through the hole in the wall. Refer to the **Refrigerant Piping Connection** section of this manual for detailed instructions on pipe flaring and flare torque requirements, technique, etc.

NOTE ON PIPING ANGLE

Refrigerant piping can exit the indoor unit from four different angles:

- Left-hand side
- Left rear
- Right-hand side
- Right rear

Refer to **figures below** for details.

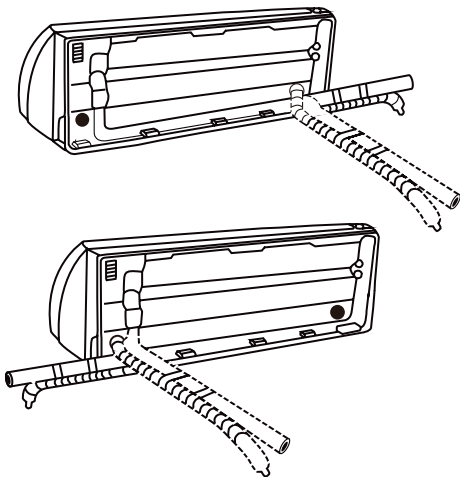

NOTE ON PIPING CONNECTING

- In some locations of US, a conduit tube must be used to connect the cable. To ensure an enough space for the pipes running and the machine is against the wall after installation, It is recommended to attach the drain hose to the right-hand side (when you're facing the back of the unit).
- When choose Left-hand side or Right-hand side piping, please make sure that the pipes come out horizontally so as not to affect the lower panel installtion.

⚠ CAUTION

Be extremely careful not to dent or damage the piping while bending them away from the unit. Any dents in the piping will affect the unit's performance.

If refrigerant piping is already embedded in the wall, do the following:

Step 1: Hook the indoor unit on the mounting plate:

1. Keep in mind that the hooks on the mounting plate are smaller than the holes on the back of the unit. If you find that you don't have ample room to connect embedded pipes to the indoor unit, the unit can be adjusted left or right by about 30-50mm (1.18-1.95in), depending on the model.

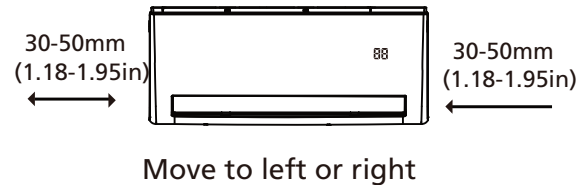

Step 2: Prepare refrigerant piping:

1. Open and fix the position of the panel, then, open the covers of the two lock blocks, unscrew the screw showed in the picture below, then hold both sides of the lower panel in the place marked "PULL", pull it upwards to release the buckles, then take the lower panel down.

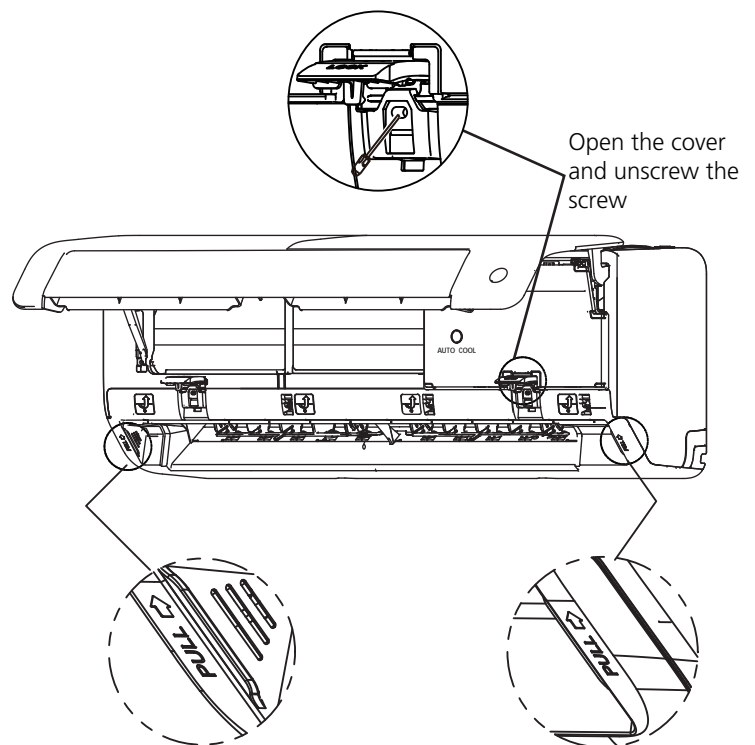

Model A

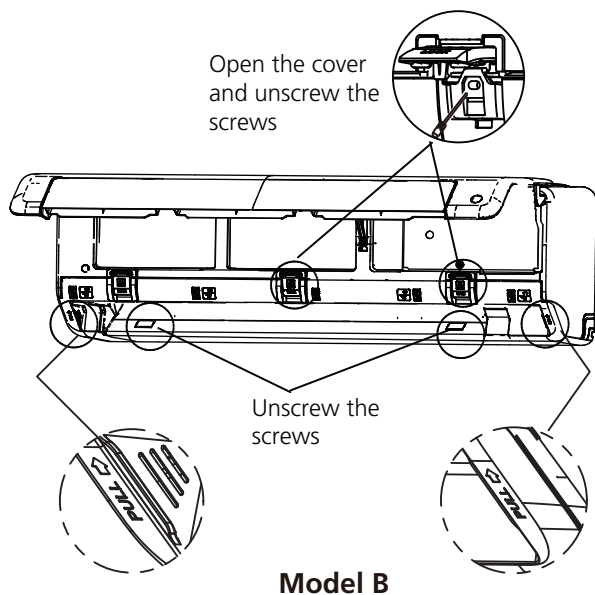

2. Use the holder at the back of the unit to prop up the unit, giving you enough room to connect the refrigerant piping, signal cable, and drain hose.

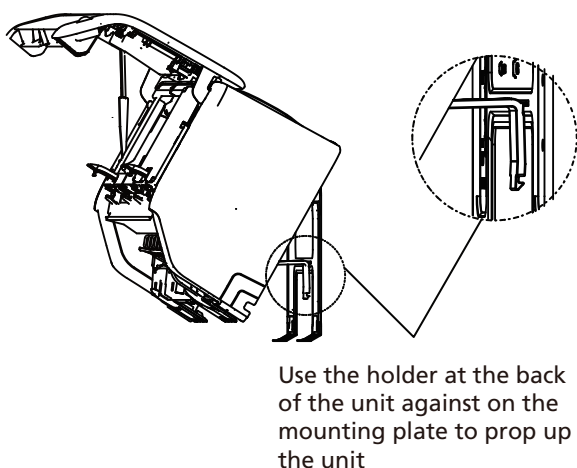

Step 3. Connect drain hose and refrigerant piping (refer to **Refrigerant Piping Connection** section of this manual for instructions).

Step 4. Keep pipe connection point exposed to perform the leak test (refer to **Electrical Checks and Leak Checks** section of this manual).

Step 5. After the leak test, wrap the connection point with insulation tape.

Step 6. Remove the bracket or wedge that is propping with insulation tape.

Step 7. Using even pressure, push down on the bottom half of the unit. Keep pushing down until the unit snaps onto the hooks along the bottom of the mounting plate.

If there is no refrigerant piping embedded in the wall, do the following:

1. Based on the position of the wall hole relative to the mounting plate, choose the side from which the piping will exit the unit.
2. If the wall hole is behind the unit, keep the knock-out panel in place. If the wall hole is to the side of the indoor unit, remove the plastic knock-out panel from that side of the unit. (See figure below). This will create a slot through which your piping can exit the unit. Use needle nose pliers if the plastic panel is too difficult to remove by hand.

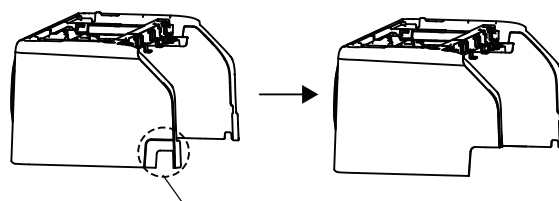
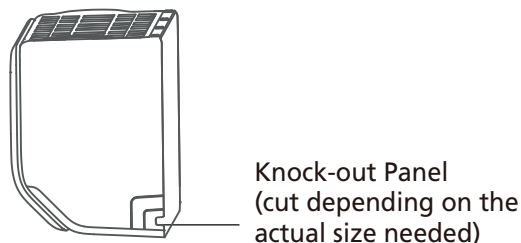

3. Use scissors to cut down the length of the insulating sleeve to reveal about 40mm (1.57in) of the refrigerant piping. This serves two purposes:
 - To facilitate the **Refrigerant Piping Connection** process.
 - To facilitate **Gas Leak Checks** and enable you to check for dents
4. Use the holder at the back of the unit to prop up the unit, giving you enough room to connect the refrigerant piping, signal cable, and drain hose.
5. Connect the indoor unit's refrigerant piping to the connective piping that will join the indoor and outdoor units. Refer to the **Refrigerant Piping Connection** section of this manual for detailed instructions.
6. Based on the position of the wall hole relative to the mounting plate, determine the necessary angle of your piping.
7. Grip the refrigerant piping at the base of the bend.
8. Slowly, with even pressure, bend the piping towards the hole. **Do not** dent or damage the piping during the process.

Step 5: Connect drain hose

By default, the drain hose is attached to the left-hand side of unit (when you're facing the back of the unit). However, it can also be attached to the right-hand side. To ensure proper drainage, attach the drain hose on the same side that your refrigerant piping exits the unit.

NOTE: In some locations of US, if the machine has installed the conduit panel, please choose right-hand side drainage.

- Wrap the connection point firmly with Teflon tape to ensure a good seal and to prevent leaks.
- Remove the air filter and pour a small amount of water into the drain pan to make sure that water flows from the unit smoothly.

NOTE ON DRAIN HOSE PLACEMENT

Make sure to arrange the drain hose according to the following figures.

- ⊘ **DO NOT** kink the drain hose.
- ⊘ **DO NOT** create a water trap.
- ⊘ **DO NOT** put the end of drain hose in water or a container that will collect water.

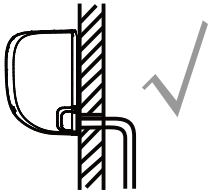

CORRECT

Make sure there are no kinks or dent in drain hose to ensure proper drainage.

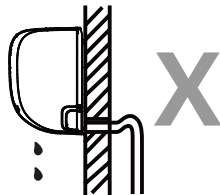

NOT CORRECT

Kinks in the drain hose will create water traps.

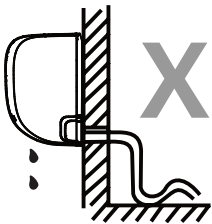

NOT CORRECT

Kinks in the drain hose will create water traps.

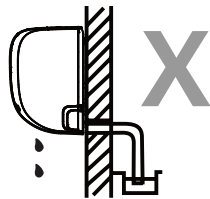

NOT CORRECT

Do not place the end of the drain hose in water or in containers that collect water. This will prevent proper drainage.

PLUG THE UNUSED DRAIN HOLE

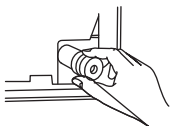

To prevent unwanted leaks you must plug the unused drain hole with the rubber plug provided.

BEFORE PERFORMING ANY ELECTRICAL WORK, READ THESE REGULATIONS

1. All wiring must comply with local and national electrical codes, regulations and must be installed by a licensed electrician.
2. All electrical connections must be made according to the Electrical Connection Diagram located on the panels of the indoor and outdoor units.
3. If there is a serious safety issue with the power supply, stop work immediately. Explain your reasoning to the client, and refuse to install the unit until the safety issue is properly resolved.
4. Power voltage should be within 90-110% of rated voltage. Insufficient power supply can cause malfunction, electrical shock, or fire.
5. If connecting power to fixed wiring, a surge protector and main power switch should be installed.
6. If connecting power to fixed wiring, a switch or circuit breaker that disconnects all poles and has a contact separation of at least 1/8in (3mm) must be incorporated in the fixed wiring. The qualified technician must use an approved circuit breaker or switch.
7. Only connect the unit to an individual branch circuit outlet. Do not connect another appliance to that outlet.
8. Make sure to properly ground the air conditioner.
9. Every wire must be firmly connected. Loose wiring can cause the terminal to overheat, resulting in product malfunction and possible fire.
10. Do not let wires touch or rest against refrigerant tubing, the compressor, or any moving parts within the unit.
11. If the unit has an auxiliary electric heater, it must be installed at least 1 meter (40in) away from any combustible materials.
12. To avoid getting an electric shock, never touch the electrical components soon after the power supply has been turned off. After turning off the power, always wait 10 minutes or more before you touch the electrical components.

WARNING

BEFORE PERFORMING ANY ELECTRICAL OR WIRING WORK, TURN OFF THE MAIN POWER TO THE SYSTEM.

Step 6: Connect signal and power cables

The signal cable enables communication between the indoor and outdoor units. You must first choose the right cable size before preparing it for connection.

Cable Types

- **Indoor Power Cable** (if applicable): H05VV-F or H05V2V2-F
- **Outdoor Power Cable:** H07RN-F or H05RN-F
- **Signal Cable:** H07RN-F

NOTE: In North America, choose the cable type according to the local electrical codes and regulations.

Minimum Cross-Sectional Area of Power and Signal Cables (For reference) (Not applicable for North America)

Rated Current of Appliance (A)	Nominal Cross-Sectional Area (mm ²)
> 3 and ≤ 6	0.75
> 6 and ≤ 10	1
> 10 and ≤ 16	1.5
> 16 and ≤ 25	2.5
> 25 and ≤ 32	4
> 32 and ≤ 40	6

CHOOSE THE RIGHT CABLE SIZE

The size of the power supply cable, signal cable, fuse, and switch needed is determined by the maximum current of the unit. The maximum current is indicated on the nameplate located on the side panel of the unit. Refer to this nameplate to choose the right cable, fuse, or switch.

NOTE: In North America, please choose the right cable size according to the Minimum Circuit Ampacity indicated on the nameplate of the unit.

1. Open and fix the position of the panel, then, open the covers of the two lock blocks, unscrew the screw, then hold both sides of the lower panel in the place marked "PULL", pull it upwards to release the buckles, then take the lower panel down (please refer to Page 22-23).
2. Open the wire box cover to connect the cable.
3. Unscrew the cable clamp below the terminal block and place it to the side.
4. Facing the back of the unit, remove the plastic panel on the bottom left-hand side.

⚠ WARNING

ALL WIRING MUST BE PERFORMED STRICTLY IN ACCORDANCE WITH THE WIRING DIAGRAM LOCATED ON THE BACK OF THE INDOOR UNIT'S FRONT PANEL .

5. Feed the signal wire through this slot, from the back of the unit to the front.
6. Facing the front of the unit, connect the wire according to the indoor unit's wiring diagram, connect the u-lug and firmly screw each wire to its corresponding terminal.

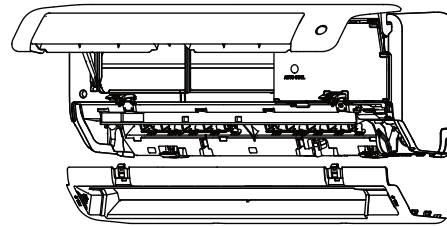

First open the front panel, then remove the lower panel.

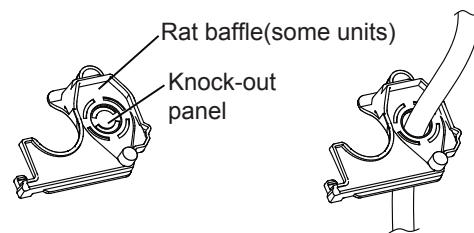
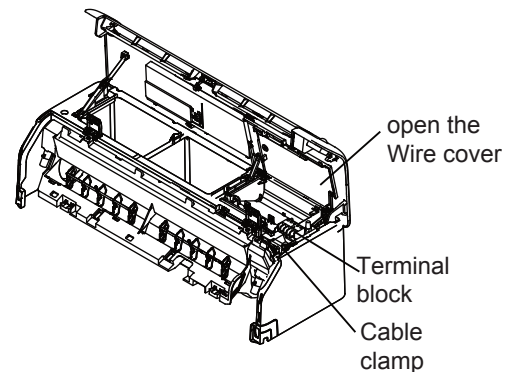

NOTE: If the size of the cable is too big, remove the middle small plastic knock-out panel to create a slot through which the cable can exit. If you want to remove the chassis or drain hose, please remove the rat baffle first.

In North America

First remove the knock-out panel to create a slot through which the conduit tube can install. Then make the cable through the conduit tube and connect to the indoor unit.

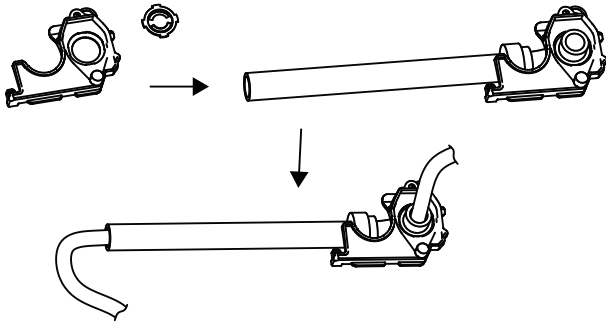

⚠ CAUTION

DO NOT MIX UP LIVE AND NULL WIRES

This is dangerous, and can cause the air conditioning unit to malfunction.

7. After checking to make sure every connection is secure, use the cable clamp to fasten the signal cable to the unit. Screw the cable clamp down tightly.
8. Replace the wire cover on the front of the unit, and the plastic panel on the back.

! NOTE ABOUT WIRING

THE WIRING CONNECTION PROCESS MAY DIFFER SLIGHTLY BETWEEN UNITS AND REGIONS.

Step 7: Wrapping and cables

Before passing the piping, drain hose, and the signal cable through the wall hole, you must bundle them together to save space, protect them, and insulate them (This may not be applicable for some locations in US).

1. Bundle the drain hose, refrigerant pipes, and signal cable as shown below:

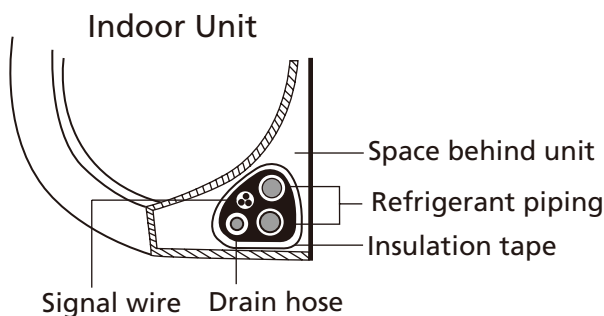

DRAIN HOSE MUST BE ON BOTTOM

Make sure that the drain hose is at the bottom of the bundle. Putting the drain hose at the top of the bundle can cause the drain pan to overflow, which can lead to fire or water damage.

DO NOT INTERTWINE SIGNAL CABLE WITH OTHER WIRES

While bundling these items together, do not intertwine or cross the signal cable with any other wiring.

2. Using adhesive vinyl tape, attach the drain hose to the underside of the refrigerant pipes.
3. Using insulation tape, wrap the signal wire, refrigerant pipes, and drain hose tightly together. Double-check that all items are bundled.

DO NOT WRAP ENDS OF PIPING

When wrapping the bundle, keep the ends of the piping unwrapped. You need to access them to test for leaks at the end of the installation process (refer to **Electrical Checks and Leak Checks** section of this manual)

Step 8: Mount indoor unit

If you installed new connective piping to the outdoor unit, do the following:

1. If you have already passed the refrigerant piping through the hole in the wall, proceed to Step 4.
2. Otherwise, double-check that the ends of the refrigerant pipes are sealed to prevent dirt or foreign materials from entering the pipes.
3. Slowly pass the wrapped bundle of refrigerant pipes, drain hose, and signal wire through the hole in the wall.
4. Hook the top of the indoor unit on the upper hook of the mounting plate.
5. Check that unit is hooked firmly on mounting by applying slight pressure to the left and right-hand sides of the unit. The unit should not jiggle or shift.
6. Using even pressure, push down on the bottom half of the unit. Keep pushing down until the unit snaps onto the hooks along the bottom of the mounting plate.
7. Again, check that the unit is firmly mounted by applying slight pressure to the left and the right-hand sides of the unit.

Outdoor Unit Installation

Install the unit by following local codes and regulations, there may be differ slightly between different regions.

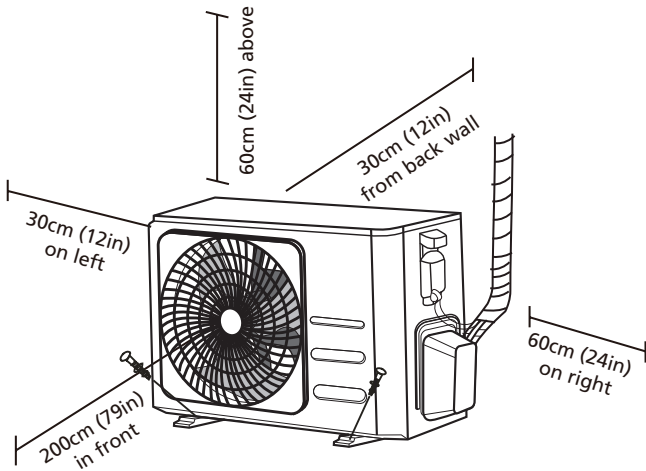

Installation Instructions – Outdoor unit

Step 1: Select installation location

Before installing the outdoor unit, you must choose an appropriate location. The following are standards that will help you choose an appropriate location for the unit.

Proper installation locations meet the following standards:

- Meets all spatial requirements shown in Installation Space Requirements above.
- Good air circulation and ventilation
- Firm and solid—the location can support the unit and will not vibrate
- Noise from the unit will not disturb others
- Protected from prolonged periods of direct sunlight or rain
- Where snowfall is anticipated, take appropriate measures to prevent ice buildup and coil damage.

DO NOT install unit in the following locations:

- Near an obstacle that will block air inlets and outlets
- Near a public street, crowded areas, or where noise from the unit will disturb others
- Near animals or plants that will be harmed by hot air discharge
- Near any source of combustible gas
- In a location that is exposed to large amounts of dust
- In a location exposed to a excessive amounts of salty air

SPECIAL CONSIDERATIONS FOR EXTREME WEATHER

If the unit is exposed to heavy wind:

Install unit so that air outlet fan is at a 90° angle to the direction of the wind. If needed, build a barrier in front of the unit to protect it from extremely heavy winds. See Figures below.

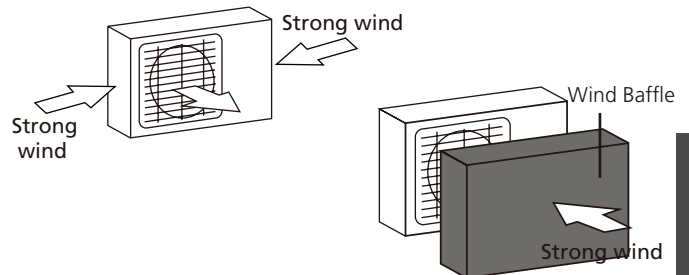

If the unit is frequently exposed to heavy rain or snow:

Build a shelter above the unit to protect it from the rain or snow. Be careful not to obstruct air flow around the unit.

If the unit is frequently exposed to salty air (seaside):

Use outdoor unit that is specially designed to resist corrosion.

Step 2: Install drain joint(Heat pump unit only)

Before bolting the outdoor unit in place, you must install the drain joint at the bottom of the unit. Note that there are two different types of drain joints depending on the type of outdoor unit.

If the drain joint comes with a rubber seal (see Fig. A), do the following:

1. Fit the rubber seal on the end of the drain joint that will connect to the outdoor unit.
2. Insert the drain joint into the hole in the base pan of the unit.
3. Rotate the drain joint 90° until it clicks in place facing the front of the unit.
4. Connect a drain hose extension (not included) to the drain joint to redirect water from the unit during heating mode.

If the drain joint doesn't come with a rubber seal (see Fig. B), do the following:

1. Insert the drain joint into the hole in the base pan of the unit. The drain joint will click in place.
2. Connect a drain hose extension (not included) to the drain joint to redirect water from the unit during heating mode.

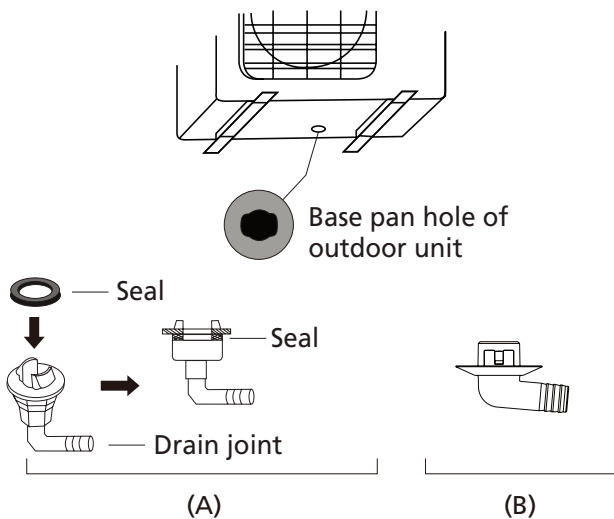

Step 3: Anchor outdoor unit

The outdoor unit can be anchored to the ground or to a wall-mounted bracket with bolt(M10). Prepare the installation base of the unit according to the dimensions below.

UNIT MOUNTING DIMENSIONS

The following is a list of different outdoor unit sizes and the distance between their mounting feet. Prepare the installation base of the unit according to the dimensions below.

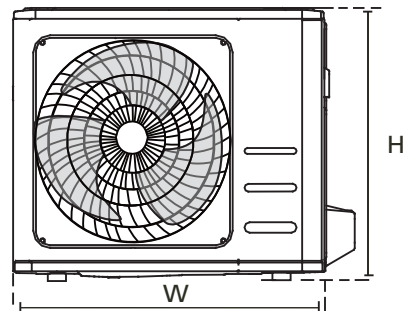
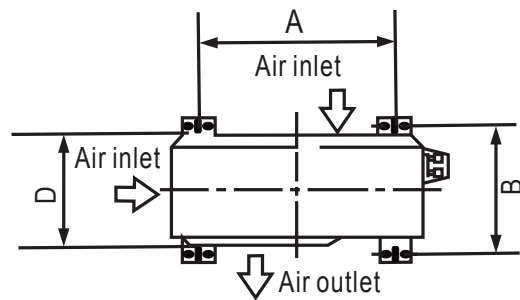

! IN COLD CLIMATES

In cold climates, make sure that the drain hose is as vertical as possible to ensure swift water drainage. If water drains too slowly, it can freeze in the hose and flood the unit.

Outdoor Unit Dimensions (mm)	Mounting Dimensions	
	W x H x D	Distance A (mm)
681x434x285 (26.8" x 17.1" x 11.2")	460 (18.1")	292 (11.5")
700x550x270 (27.5" x 21.6" x 10.6")	450 (17.7")	260 (10.2")
700x550x275 (27.5" x 21.6" x 10.8")	450 (17.7")	260 (10.2")
720x495x270 (28.3" x 19.5" x 10.6")	452 (17.8")	255 (10.0")
728x555x300 (28.7" x 21.8" x 11.8")	452 (17.8")	302(11.9")
765x555x303 (30.1" x 21.8" x 11.9")	452 (17.8")	286(11.3")
770x555x300 (30.3" x 21.8" x 11.8")	487 (19.2")	298 (11.7")
805x554x330 (31.7" x 21.8" x 12.9")	511 (20.1")	317 (12.5")
800x554x333 (31.5" x 21.8" x 13.1")	514 (20.2")	340 (13.4")
845x702x363 (33.3" x 27.6" x 14.3")	540 (21.3")	350 (13.8")
890x673x342 (35.0" x 26.5" x 13.5")	663 (26.1")	354 (13.9")
946x810x420 (37.2" x 31.9" x 16.5")	673 (26.5")	403 (15.9")
946x810x410 (37.2" x 31.9" x 16.1")	673 (26.5")	403 (15.9")

If you will install the unit on the ground or on a concrete mounting platform, do the following:

1. Mark the positions for four expansion bolts based on dimensions chart.
2. Pre-drill holes for expansion bolts.
3. Place a nut on the end of each expansion bolt.
4. Hammer expansion bolts into the pre-drilled holes.
5. Remove the nuts from expansion bolts, and place outdoor unit on bolts.
6. Put washer on each expansion bolt, then replace the nuts.
7. Using a wrench, tighten each nut until snug.



WARNING

WHEN DRILLING INTO CONCRETE, EYE PROTECTION IS RECOMMENDED AT ALL TIMES.

If you will install the unit on a wall-mounted bracket, do the following:



CAUTION

Make sure that the wall is made of solid brick, concrete, or of similarly strong material. **The wall must be able to support at least four times the weight of the unit.**

1. Mark the position of bracket holes based on dimensions chart.
2. Pre-drill the holes for the expansion bolts.
3. Place a washer and nut on the end of each expansion bolt.
4. Thread expansion bolts through holes in mounting brackets, put mounting brackets in position, and hammer expansion bolts into the wall.
5. Check that the mounting brackets are level.
6. Carefully lift unit and place its mounting feet on brackets.
7. Bolt the unit firmly to the brackets.
8. If allowed, install the unit with rubber gaskets to reduce vibrations and noise.

Step 4: Connect signal and power cables

The outside unit's terminal block is protected by an electrical wiring cover on the side of the unit. A comprehensive wiring diagram is printed on the inside of the wiring cover.



WARNING

BEFORE PERFORMING ANY ELECTRICAL OR WIRING WORK, TURN OFF THE MAIN POWER TO THE SYSTEM.

1. Prepare the cable for connection:

USE THE RIGHT CABLE

Please choose the right cable refer to "Cable types" in page 25.

CHOOSE THE RIGHT CABLE SIZE

The size of the power supply cable, signal cable, fuse, and switch needed is determined by the maximum current of the unit. The maximum current is indicated on the nameplate located on the side panel of the unit.

NOTE: In North America, please choose the right cable size according to the Minimum Circuit Ampacity indicated on the nameplate of the unit.

- Using wire strippers, strip the rubber jacket from both ends of cable to reveal about 40mm (1.57in) of the wires inside.
- Strip the insulation from the ends of the wires.
- Using a wire crimper, crimp u-lugs on the ends of the wires.

PAY ATTENTION TO LIVE WIRE

While crimping wires, make sure you clearly distinguish the Live ("L") Wire from other wires.



WARNING

ALL WIRING WORK MUST BE PERFORMED STRICTLY IN ACCORDANCE WITH THE WIRING DIAGRAM LOCATED INSIDE OF WIRE COVER OF THE OUTDOOR UNIT .

- Unscrew the electrical wiring cover and remove it.
- Unscrew the cable clamp below the terminal block and place it to the side.
- Connect the wire according to the wiring diagram, and firmly screw the u-lug of each wire to its corresponding terminal.
- After checking to make sure every connection is secure, loop the wires around to prevent rain water from flowing into the terminal.
- Using the cable clamp, fasten the cable to the unit. Screw the cable clamp down tightly.

- Insulate unused wires with PVC electrical tape. Arrange them so that they do not touch any electrical or metal parts.
- Replace the wire cover on the side of the unit, and screw it in place.

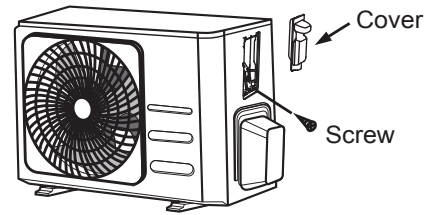

NOTE: If the cable clamp looks like the following, please select the appropriate through-hole according to the diameter of the wire.

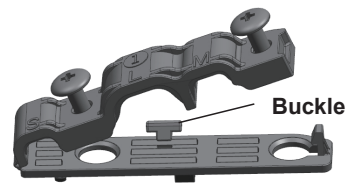

Three size hole: Small, Large, Medium

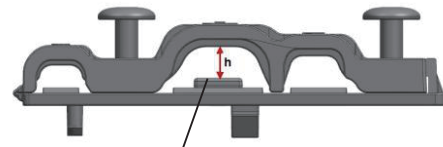

When the cable is not fasten enough, use the buckle to prop it up, so it can be clamped tightly.

In North America

- Remove the wire cover from the unit by loosening the 3 screws.
- Dismount caps on the conduit panel.
- Temporarily mount the conduit tubes(not included) on the conduit panel.
- Properly connect both the power supply and low voltage lines to the corresponding terminals on the terminal block.
- Ground the unit in accordance with local codes.
- Be sure to size each wire allowing several inches longer than the required length for wiring.
- Use lock nuts to secure the conduit tubes.

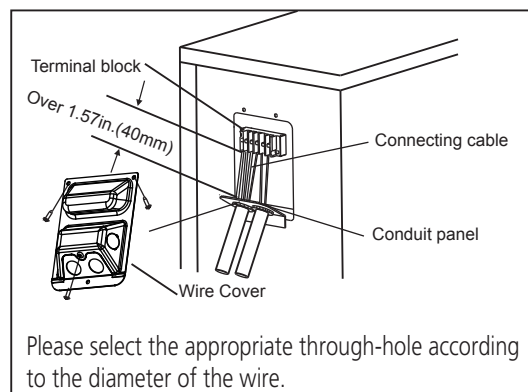

Refrigerant Piping Connection

When connecting refrigerant piping, **do not** let substances or gases other than the specified refrigerant enter the unit. The presence of other gases or substances will lower the unit's capacity, and can cause abnormally high pressure in the refrigeration cycle. This can cause explosion and injury.

Note on Pipe Length

The length of refrigerant piping will affect the performance and energy efficiency of the unit. Nominal efficiency is tested on units with a pipe length of 5 meters (16.5ft) (In North America, the standard pipe length is 7.5m (25'). A minimum pipe run of 3 metres is required to minimise vibration & excessive noise. In special tropical area, for the R290 refrigerant models, no refrigerant can be added and the maximum length of refrigerant pipe should not exceed 10 meters(32.8ft).

Refer to the table below for specifications on the maximum length and drop height of piping.

Maximum Length and Drop Height of Refrigerant Piping per Unit Model

Model	Capacity (BTU/h)	Max. Length (m)	Max. Drop Height (m)
R410A,R32 Inverter Split Air Conditioner	< 15,000	25 (82ft)	10 (33ft)
	≥ 15,000 and < 24,000	30 (98.5ft)	20 (66ft)
	≥ 24,000 and < 36,000	50 (164ft)	25 (82ft)
R22 Fixed-speed Split Air Conditioner	< 18,000	10 (33ft)	5 (16ft)
	≥ 18,000 and < 21,000	15 (49ft)	8(26ft)
	≥ 21,000 and < 35,000	20 (66ft)	10(33ft)
R410A, R32 Fixed-speed Split Air Conditioner	< 18,000	20 (66ft)	8(26ft)
	≥ 18,000 and < 36,000	25 (82ft)	10(33ft)

Connection Instructions – Refrigerant Piping

Step 1: Cut pipes

When preparing refrigerant pipes, take extra care to cut and flare them properly. This will ensure efficient operation and minimize the need for future maintenance.

1. Measure the distance between the indoor and outdoor units.
2. Using a pipe cutter, cut the pipe a little longer than the measured distance.
3. Make sure that the pipe is cut at a perfect 90° angle.

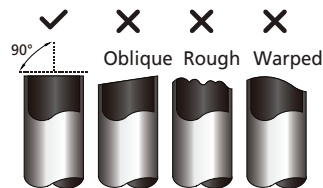

DO NOT DEFORM PIPE WHILE CUTTING

Be extra careful not to damage, dent, or deform the pipe while cutting. This will drastically reduce the heating efficiency of the unit.

Step 2: Remove burrs

Burrs can affect the air-tight seal of refrigerant piping connection. They must be completely removed.

1. Hold the pipe at a downward angle to prevent burrs from falling into the pipe.
2. Using a reamer or deburring tool, remove all burrs from the cut section of the pipe.

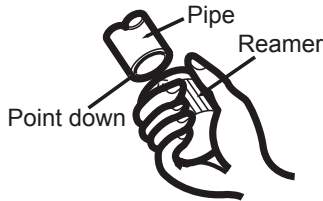

Step 3: Flare pipe ends

Proper flaring is essential to achieve an airtight seal.

1. After removing burrs from cut pipe, seal the ends with PVC tape to prevent foreign materials from entering the pipe.
2. Sheath the pipe with insulating material.
3. Place flare nuts on both ends of pipe. Make sure they are facing in the right direction, because you can't put them on or change their direction after flaring.

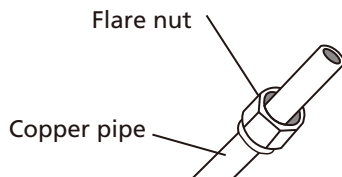

4. Remove PVC tape from ends of pipe when ready to perform flaring work.
5. Clamp flare form on the end of the pipe. The end of the pipe must extend beyond the edge of the flare form in accordance with the dimensions shown in the table below.

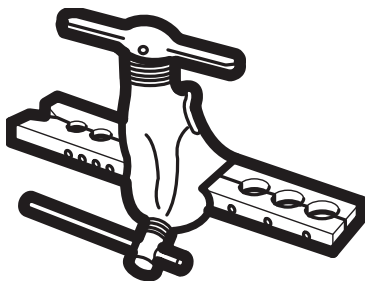

PIPING EXTENSION BEYOND FLARE FORM

Outer Diameter of Pipe (mm)	A (mm)	
	Min.	Max.
Ø 6.35 (Ø 0.25")	0.7 (0.0275")	1.3 (0.05")
Ø 9.52 (Ø 0.375")	1.0 (0.04")	1.6 (0.063")
Ø 12.7 (Ø 0.5")	1.0 (0.04")	1.8 (0.07")
Ø 16 (Ø 0.63")	2.0 (0.078")	2.2 (0.086")
Ø 19 (Ø 0.75")	2.0 (0.078")	2.4 (0.094")

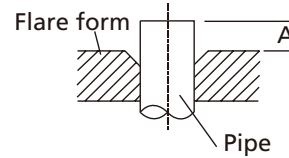

6. Place flaring tool onto the form.
7. Turn the handle of the flaring tool clockwise until the pipe is fully flared.
8. Remove the flaring tool and flare form, then inspect the end of the pipe for cracks and even flaring.

Step 4: Connect pipes

When connecting refrigerant pipes, be careful not to use excessive torque or to deform the piping in any way. You should first connect the low-pressure pipe, then the high-pressure pipe.

MINIMUM BEND RADIUS

When bending connective refrigerant piping, the minimum bending radius is 10cm.

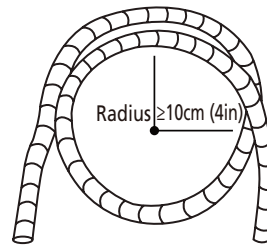

Instructions for Connecting Piping to Indoor Unit

1. Align the center of the two pipes that you will connect.

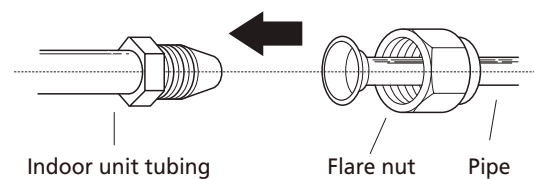

- Tighten the flare nut as tightly as possible by hand.
- Using a spanner, grip the nut on the unit tubing.
- While firmly gripping the nut on the unit tubing, use a torque wrench to tighten the flare nut according to the torque values in the **Torque Requirements** table below. Loosen the flaring nut slightly, then tighten again.

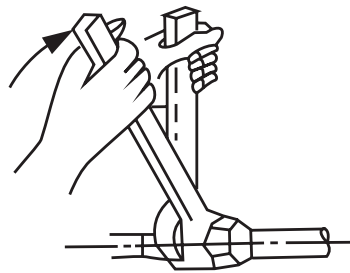

TORQUE REQUIREMENTS

Outer Diameter of Pipe (mm)	Tightening Torque (N•m)	Flare dimension(B) (mm)	Flare shape
Ø 6.35 (Ø 0.25")	18~20(180~200kgf.cm)	8.4~8.7 (0.33~0.34")	
Ø 9.52 (Ø 0.375")	32~39(320~390kgf.cm)	13.2~13.5 (0.52~0.53")	
Ø 12.7 (Ø 0.5")	49~59(490~590kgf.cm)	16.2~16.5 (0.64~0.65")	
Ø 16 (Ø 0.63")	57~71(570~710kgf.cm)	19.2~19.7 (0.76~0.78")	
Ø 19 (Ø 0.75")	67~101(670~1010kgf.cm)	23.2~23.7 (0.91~0.93")	

⊘ DO NOT USE EXCESSIVE TORQUE

Excessive force can break the nut or damage the refrigerant piping. You must not exceed torque requirements shown in the table above.

Instructions for Connecting Piping to Outdoor Unit

- Unscrew the cover from the packed valve on the side of the outdoor unit.
- Remove protective caps from ends of valves.
- Align flared pipe end with each valve, and tighten the flare nut as tightly as possible by hand.
- Using a spanner, grip the body of the valve. Do not grip the nut that seals the service valve.
- Loosen the flaring nut slightly, then tighten again.
- Repeat Steps 3 to 6 for the remaining pipe.

! USE SPANNER TO GRIP MAIN BODY OF VALVE

Torque from tightening the flare nut can snap off other parts of valve.

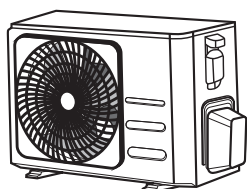

Valve cover

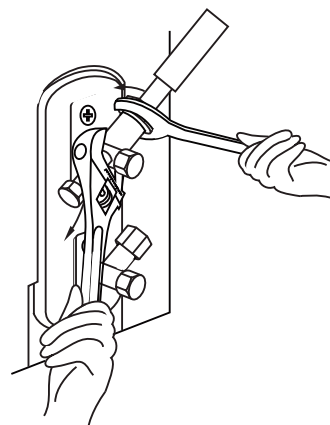

- While firmly gripping the body of the valve, use a torque wrench to tighten the flare nut according to the correct torque values.

Air Evacuation

Preparations and Precautions

Air and foreign matter in the refrigerant circuit can cause abnormal rises in pressure, which can damage the air conditioner, reduce its efficiency, and cause injury. Use a vacuum pump and manifold gauge to evacuate the refrigerant circuit, removing any non-condensable gas and moisture from the system.

Evacuation should be performed upon initial installation and when unit is relocated.

BEFORE PERFORMING EVACUATION

- ☑ Check to make sure the connective pipes between the indoor and outdoor units are connected properly.
- ☑ Check to make sure all wiring is connected properly.

Evacuation Instructions

1. Connect the charge hose of the manifold gauge to service port on the outdoor unit's low pressure valve.
2. Connect another charge hose from the manifold gauge to the vacuum pump.
3. Open the Low Pressure side of the manifold gauge. Keep the High Pressure side closed.
4. Turn on the vacuum pump to evacuate the system.
5. Run the vacuum for at least 15 minutes, or until the Compound Meter reads -76cmHg (-10^5Pa).

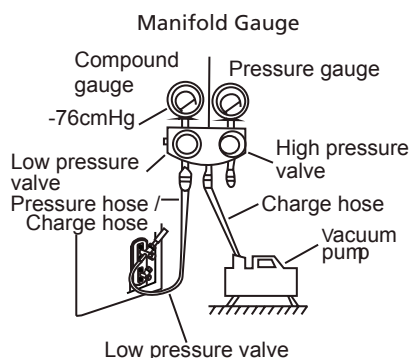

6. Close the Low Pressure side of the manifold gauge, and turn off the vacuum pump.
7. Wait for 5 minutes, then check that there has been no change in system pressure.

8. If there is a change in system pressure, refer to Gas Leak Check section for information on how to check for leaks. If there is no change in system pressure, unscrew the cap from the packed valve (high pressure valve).
9. Insert hexagonal wrench into the packed valve (high pressure valve) and open the valve by turning the wrench in a $1/4$ counterclockwise turn. Listen for gas to exit the system, then close the valve after 5 seconds.
10. Watch the Pressure Gauge for one minute to make sure that there is no change in pressure. The Pressure Gauge should read slightly higher than atmospheric pressure.
11. Remove the charge hose from the service port.

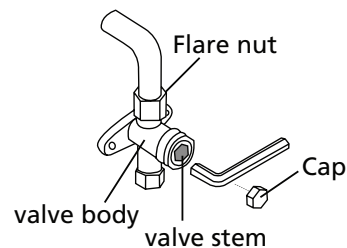

12. Using hexagonal wrench, fully open both the high pressure and low pressure valves.
13. Tighten valve caps on all three valves (service port, high pressure, low pressure) by hand. You may tighten it further using a torque wrench if needed.

! OPEN VALVE STEMS GENTLY

When opening valve stems, turn the hexagonal wrench until it hits against the stopper. Do not try to force the valve to open further.

Note on Adding Refrigerant

Some systems require additional charging depending on pipe lengths. The standard pipe length varies according to local regulations. For example, in North America, the standard pipe length is 7.5m (25'). In other areas, the standard pipe length is 5m (16'). The refrigerant should be charged from the service port on the outdoor unit's low pressure valve. The additional refrigerant to be charged can be calculated using the following formula:

ADDITIONAL REFRIGERANT PER PIPE LENGTH

Connective Pipe Length (m)	Air Purging Method	Additional Refrigerant	
≤ Standard pipe length	Vacuum Pump	N/A	
> Standard pipe length	Vacuum Pump	Liquid Side: Ø 6.35 (ø 0.25") R32: (Pipe length – standard length) x 12g/m (Pipe length – standard length) x 0.13oZ/ft R290: (Pipe length – standard length) x 10g/m (Pipe length – standard length) x 0.10oZ/ft R410A: (Pipe length – standard length) x 15g/m (Pipe length – standard length) x 0.16oZ/ft R22: (Pipe length – standard length) x 20g/m (Pipe length – standard length) x 0.21oZ/ft	Liquid Side: Ø 9.52 (ø 0.375") R32: (Pipe length – standard length) x 24g/m (Pipe length – standard length) x 0.26oZ/ft R290: (Pipe length – standard length) x 18g/m (Pipe length – standard length) x 0.19oZ/ft R410A: (Pipe length – standard length) x 30g/m (Pipe length – standard length) x 0.32oZ/ft R22: (Pipe length – standard length) x 40g/m (Pipe length – standard length) x 0.42oZ/ft

For R290 refrigerant unit, the total amount of refrigerant to be charged is no more than: 387g(≤9000Btu/h), 447g(>9000Btu/h and ≤12000Btu/h), 547g(>12000Btu/h and ≤18000Btu/h), 632g(>18000Btu/h and ≤24000Btu/h).

 **CAUTION** DO NOT mix refrigerant types.

Electrical and Gas Leak Checks

Before Test Run

Only perform test run after you have completed the following steps:

- **Electrical Safety Checks** – Confirm that the unit's electrical system is safe and operating properly
- **Gas Leak Checks** – Check all flare nut connections and confirm that the system is not leaking
- Confirm that gas and liquid (high and low pressure) valves are fully open

Electrical Safety Checks

After installation, confirm that all electrical wiring is installed in accordance with local and national regulations, and according to the Installation Manual.

BEFORE TEST RUN

Check Grounding Work

Measure grounding resistance by visual detection and with grounding resistance tester. Grounding resistance must be less than 0.1Ω .

Note: This may not be required for some locations in North America.

DURING TEST RUN

Check for Electrical Leakage

During the **Test Run**, use an electroprobe and multimeter to perform a comprehensive electrical leakage test.

If electrical leakage is detected, turn off the unit immediately and call a licensed electrician to find and resolve the cause of the leakage.

Note: This may not be required for some locations in North America.

WARNING – RISK OF ELECTRIC SHOCK

ALL WIRING MUST COMPLY WITH LOCAL AND NATIONAL ELECTRICAL CODES, AND MUST BE INSTALLED BY A LICENSED ELECTRICIAN.

Gas Leak Checks

There are two different methods to check for gas leaks.

Soap and Water Method

Using a soft brush, apply soapy water or liquid detergent to all pipe connection points on the indoor unit and outdoor unit. The presence of bubbles indicates a leak.

Leak Detector Method

If using leak detector, refer to the device's operation manual for proper usage instructions.

AFTER PERFORMING GAS LEAK CHECKS

After confirming that the all pipe connection points **DO NOT** leak, replace the valve cover on the outside unit.

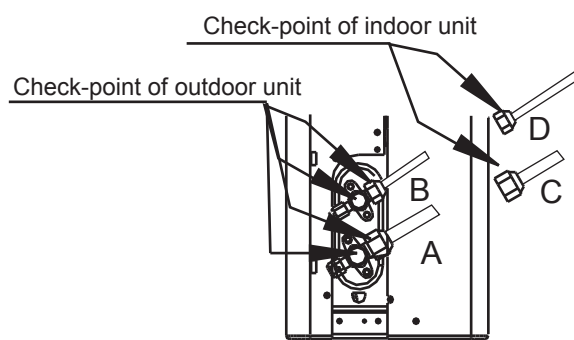

A: Low pressure stop valve
B: High pressure stop valve
C & D: Indoor unit flare nuts

Test Run

Test Run Instructions

You should perform the **Test Run** for at least 30 minutes.

1. Connect power to the unit.
2. Press the **ON/OFF** button on the remote controller to turn it on.
3. Press the **MODE** button to scroll through the following functions, one at a time:
 - COOL – Select lowest possible temperature
 - HEAT – Select highest possible temperature
4. Let each function run for 5 minutes, and perform the following checks:

List of Checks to Perform	PASS/FAIL	
No electrical leakage		
Unit is properly grounded		
All electrical terminals properly covered		
Indoor and outdoor units are solidly installed		
All pipe connection points do not leak	Outdoor (2):	Indoor (2):
Water drains properly from drain hose		
All piping is properly insulated		
Unit performs COOL function properly		
Unit performs HEAT function properly		
Indoor unit louvers rotate properly		
Indoor unit responds to remote controller		

DOUBLE-CHECK PIPE CONNECTIONS

During operation, the pressure of the refrigerant circuit will increase. This may reveal leaks that were not present during your initial leak check. Take time during the Test Run to double-check that all refrigerant pipe connection points do not have leaks. Refer to **Gas Leak Check** section for instructions.

5. After the Test Run is successfully completed, and you confirm that all checks points in List of Checks to Perform have PASSED, do the following:
 - a. Using remote control, return unit to normal operating temperature.
 - b. Using insulation tape, wrap the indoor refrigerant pipe connections that you left uncovered during the indoor unit installation process.

IF AMBIENT TEMPERATURE IS BELOW 17°C (62°F)

You can't use the remote controller to turn on the COOL function when the ambient temperature is below 16°C. In this instance, you can use the **MANUAL CONTROL** button to test the COOL function.

1. The **MANUAL CONTROL** button is located on the right-hand side panel of the unit.
2. Press the button 2 times to select the COOL function.
3. Perform Test Run as normal.

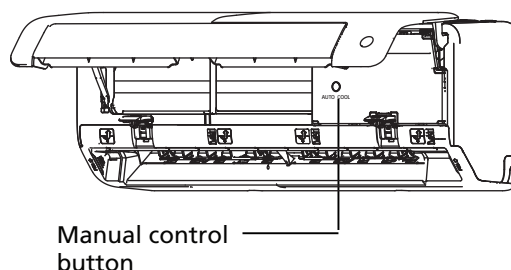

Packing and unpacking the unit

Instructions for packing and unpacking the unit:

Unpacking:

Indoor unit:

1. Cut the sealing tape on the carton with a knife, one cut on the left, one cut in the middle and one cut on the right.
2. Use the vice to take out the sealing nails on the top of the carton.
3. Open the carton.
4. Take out the middle support plate if it is included.
5. Take out the accessory package, and take out the connecting wire if it is included.
6. Lift the machine out of the carton and lay it flat.
7. Remove the left and right package foam or the upper and lower packaging foam, untie the packaging bag.

Outdoor Unit

1. Cut the packing belt.
2. Take the unit out of the carton.
3. Remove the foam from the unit.
4. Remove the packaging bag from the unit.

Packing:

Indoor unit:

1. Put the indoor unit into the packing bag.
2. Attach the left and right package foam or the upper and lower packaging foam to the unit.
3. Put the unit into the carton, then put accessory package in.
4. Close the carton and seal it with the tape.
5. Using the packing belt if necessary.

Outdoor unit:

1. Put the outdoor unit into the packing bag.
2. Put the bottom foam into the box.
3. Put the unit into the carton, then put the upper packaging foam on the unit.
4. Close the carton and seal it with the tape.
5. Using the packing belt if necessary.

NOTE: Please keep all packaging items if you may need in the future.

Съдържание

Предпазни мерки	04
-----------------------	----

Наръчник на Потребителя

Функции и спецификации на телата	08
--	----

1. Дисплей на вътрешното тяло	08
2. Работна температура	09
3. Други функции.....	10
4. Настройка на тъпъла на струята	11
5. Ръчна настройка (без дистанционно)	11

Техническа Поддръжка и Експлоатация.....	12
--	----

Отстраняване на Проблемите	14
----------------------------------	----

Инсталационно Упътване

Акcesoари.....	17
За инсталацията накратко - Вътрешно тяло.....	18
Части на Тялото	19
Инсталация на Вътрешното Тяло	20
1. Изберете място на инсталацията.....	20
2. Прикрепете монтажната планка към стената	20
3. Пробийте отвор за стена за свързващите тръби	21
4. Пригответе фреоновите тръби	22
5. Свържете отводния маркуч.....	24
6. Свържете сигналния и захранващ кабели.....	25
7. Изолирайте тръбите и кабелите.....	26
8. Поставете вътрешното тяло	27
Инсталация на Външното Тяло.....	27
1. Изберете място на инсталацията.....	27
2. Монтирайте стойките.....	28
3. Закрепете външното тяло	28
4. Свържете сигналния и захранващ кабели.....	30
Свързване на Фреоновите Тръби	31
A. Обърнете внимание на Дължината на Тръбите.....	31
B. Инструкции за свързване - тръбопровод за хладилен агент	31
1. Отрежете тръбите.....	31
2. Премахнете стружките.....	32
3. Разширете краищата на тръбите.....	32
4. Свържете тръбите.....	32
Въздушна Херметизация.....	34
1. Инструкции за Херметизация	34
2. Обърнете внимание на Зареждането с Фреон	35
Проверки за електрически и газови течове	36
Тестов Старт	37
Опаковане и разопаковане на уреда.....	38

Мерки за Безопасност

Прочетете Мерките За Сигурност Преди Инсталация.

Неправилна инсталация в следствие на игнориране на упътването, може да доведе до сериозни проблеми и наранявания.

Сериозността от потенциални щети и наранявания може да се приеме като **ВНИМАНИЕ** или **ПРЕДУПРЕЖДЕНИЕ**.



ПРЕДУПРЕЖДЕНИЯ

Този символ показва възможността от персонални наранявания или загуба на живот.



ВНИМАНИЕ

Този символ показва възможността от повреда на имуществото или сериозни последствия.



ПРЕДУПРЕЖДЕНИЯ

Този уред може да се използва от деца на възраст от 8 години нагоре и лица с намалени физически, сетивни или умствени способности или липса на опит и познания, ако те са били подложени на надзор или инструктирани относно използването на уреда по безопасен начин и разбират възможните опасности. Деца не трябва да играят с уреда. Почистването и потребителската поддръжка не трябва да се извършват от деца без надзор (за държави от Европейския съюз).

Този уред не е предназначен за употреба от лица (включително деца) с намалени физически, сетивни или психически способности или липса на опит и познания, освен ако не са били подложени на надзор или инструктирани относно използването на уреда от лице, отговорно за тяхната безопасност. Децата трябва да бъдат подлагани на надзор, за да се гарантира, че няма да играят с уреда.



ПРЕДУПРЕЖДЕНИЯ ПРИ УПОТРЕБА НА ПРОДУКТА

- При поява на проблемна ситуация (като миризма на изгоряло), незабавно изключете тялото и изключете захранването. Свържете се с вашият доставчик относно инструкции за предотвратяване на токови удари, пожари и наранявания.
- **Не** вкарвайте пръсти, клечки и други обекти във въздушните отвори. Това може да предизвика нараняване, защото вентилаторът се върти с голяма скорост.
- **Не** използвайте леснозапалими предмети като спрей за коса, лак или бои в близост до тялото. Това може да причини пожар или изгаряне.
- **Не** пускайте климатика на места, които са в близост до или около възпламеними газове. Отделянето на газове в близост до тялото може да предизвика експлозия.
- **Не** пускайте вашия климатик в мокро помещение като например в баня или перално помещение. Прекаленото излагане на вода може да доведе до късо съединение на електрическите компоненти.
- **Не** излагайте тялото си продължително време на студена струя на климатика.
- **Не** допускате деца да играят с климатика. Децата трябва винаги да бъдат наблюдавани, когато са около уреда.
- Ако климатикът се използва заедно с горелки или други отоплителни устройства, проветрете напълно помещението за да избегнете липса на кислород.
- Високо препоръчано е в определени места като кухни, сървърни помещения и др. , да се използват специално проектирани климатични тела.

ПРЕДУПРЕЖДЕНИЯ ЗА ПОДДРЪЖКА И ПОЧИСТВАНЕ

- Спрете устройството и изключете захранването преди почистване. Не спазвайки упътването може да предизвика токов удар.
- **Не** използвайте големи количества вода за почистване на климатика.
- **Не** използвайте леснозапалими почистващи препарати върху климатика. Съдържението на леснозапалимите почистващи препарати може да предизвика пожар или деформация.

⚠ ВНИМАНИЕ

- Изключете захранването на климатика ако няма да го ползвате дълго време.
- Спрете и изключете захранването на тялото по време на буря.
- Уверете се че водната кондензация може да изтича далеч от тялото.
- **Не** използвайте климатика с мокри ръце. Това може да предизвика токов удар.
- **Не** използвайте устройството за различна цел от тази за която е предназначено.
- **Не** се катерете и не поставяйте обекти върху външното тяло.
- **Не** позволявайте климатикът да работи продължително времена отворени врати или ако влажността на въздуха е висока.

⚠ ЕЛЕКТРИЧЕСКИ ПРЕДУПРЕЖДЕНИЯ

- Използвайте само специален захранващ кабел. Ако захранващия кабел е повреден, той трябва да бъде сменен от производителя, негов сервизен служител или квалифициран персонал за да се избегнат рисковете.
- Пезете щепсела чист. Отстранете всякакъв прах или замърсяване по и около щепсела. Замърсени щепсели могат да предизвикат пожар или токов удар.
- **Не** дърпайте кабела за да изключите тялото. Хванете щепсела и внимателно го изключете от контакта. Дърпайки директно за кабела би го повредило, след което може да последва токов удар.
- **Не** променяйте дължината на захранващия кабел и не използвайте разклонители за включване на тялото.
- **Не** споделяйте един контакт с други устройства. Неправилно или неправилно захранване може да доведе до токов удар.
- Продуктът трябва да бъде заземен както следва по време на инсталацията, или е възможно да се получи токов удар.
- За всякаква електрически работи се придържайте към локалните или национални стандарти, изисквания и Инсталационното упътване. Свързвайте кабелите здраво, или ги пристягайте със скоби за да се предотврати влияние на външни сили или повреда в клемата. Неправилно свързване може да се пренагрее и да предизвика пожар или шок. Електрическите връзки трябва да се правят съгласно Диаграмата за Свързване, залепена се на вътрешното и външното тела.
- Всички окабелявания трябва да са както трябва за да се подсигури напълно затваряне на контролната кутия. Ако капака на контролната кутия не е затворен както следва, е възможна корозия или нагрядане на връзките, запалване или токов удар.
- При свързване на захранването към неподвижен източник, или многополюсно разединително устройство с поне 3 mm дупки във всички полюси и теч на ток , който може е над 10mA, устройството за остатъчен ток (RCD) с номинален остатъчен ток не повече от 30 mA, прекъсването трябва да бъде включено в стационарен контакт в съответствие с правилата за окабеляване.

ОБЪРНЕТЕ ВНИМАНИЕ НА СПЕЦИФИКИТЕ НА ПРЕДПАЗИТЕЛИТЕ

Платката на климатика (PCB) е проектирана с предпазител за да осигури допълнителна защита. Спецификациите на предпазителя се отпечатват върху платката, като например: T3.15AL/250VAC, T5AL/250VAC, T3.15A/250VAC, T5A/250VAC, T20A/250VAC, T30A/250VAC и др.

ОБЪРНЕТЕ ВНИМАНИЕ: За тела работещи с фреон R32 или R290, може да се използва единствено керамичен анти - взривен предпазител.

UV-C лампа (Приложимо само за уреди с UV-C лампа)

Този уред съдържа UV-C лампа. Прочетете инструкциите за поддръжка преди да отворите уреда.

1. Не използвайте UV-C лампи извън уреда.
2. Уредите, които очевидно са повредени, не трябва да бъдат използвани.
3. Употреба не по предназначение на уреда или повреда на корпуса може да доведе до изпускане на опасно UV-C излъчване. Дори в малки дози UV-C радиацията може да причини увреждане на очите и кожата.

4. Преди отваряне на вратички и панели за достъп, носещи символа за опасност от УЛТРАВИОЛЕТОВО ИЗЛЪЧВАНЕ при извършване на ПОДДРЪЖКА ОТ ПОТРЕБИТЕЛЯ, се препоръчва да изключите захранването.
5. UV-C лампата не може да се почиства, ремонтира и подменя.
6. UV-C ПРЕГРАДИ, носещи символа за опасност от УЛТРАВИОЛЕТОВО ИЗЛЪЧВАНЕ, не трябва да се премахват.

 **ПРЕДУПРЕЖДЕНИЕ** Този уред съдържа UV излъчвател. Не се взирайте в източника на светлина.

ПРЕДУПРЕЖДЕНИЯ ПРИ ИНСТАЛАЦИЯ НА ПРОДУКТА

1. Инсталацията може да бъде извършена от авторизиран доставчик или специалист. Неправилна инсталация може да предизвика воден теч, токов удар или пожар.
2. Инсталирането трябва да се извърши в съответствие с инструкциите за монтаж. Неправилната инсталация може да причини изтичане на вода, токов удар или пожар. (В Северна Америка, инсталацията трябва да се извършва според изискванията на NEC и CEC, единствено от авторизиран персонал.
3. Свържете се с авторизиран сервизен техник относно ремонт или поддръжка на това тяло. Това устройство трябва да бъде инсталирано съгласно националните изисквания за окабеляване.
4. Използвайте единствено аксесуари, части, или специални части които са в комплекта за инсталация. Използвайки неоригинални или нестандартни части може да доведе до воден теч, токов удар, пожар или може да предизвика падане на тялото.
5. Инсталирайте тялото на място, което може да издържи теглото му. Ако избраното място не може да издържи теглото на устройството, или инсталацията не е извършена правилно, устройството може да падне, причинявайки сериозни наранявания и повреди.
6. Монтирайте тръбите спрямо инструкциите в това упътване. Неправилно свързване може да предизвика щети на вашия дом и имущество.
7. За тела които имат допълнителен електронен отоплител, молим **не** инсталирайте тялото на разстояние 1 метър (3 фута) от каквито и да е запалими материали.
8. **Не** монтирайте уреда на място, където може да бъде изложен на изтичане на възпламеними газове. Ако около устройството се натрупа запалим газ, той може да причини пожар.
9. Не включвайте захранването, докато не сте свършили с работата.
10. При местене или деинсталация на климатика, моля консултирайте се със сервизни техници относно отсвързването и деинсталацията на тялото.
11. Как да инсталирате и поддържате устройството моля, прочетете подробната информацията в разделите "монтаж на вътрешното тяло" и "монтаж на външното тяло".

Обърнете внимание на Флуорираните газове (Не подходящи за тела използващи фреон R290)

1. Това климатично тяло съдържа флуорирани парникови газове. За повече и подробна информация за вида на газа и количеството, моля вижте съответния етикет на самото тяло или „Наръчник на потребителя -продуктово описание“ в кутията на външното тяло. (Само продукти от ЕС).
2. Монтажът, сервизът, поддръжката и ремонтът на това устройство трябва да се извършват от сертифициран техник.
3. Деинсталирането и рециклирането на продукта трябва да се извършва от сертифициран техник.
4. За оборудване, в което се съдържат 5 тона CO₂ еквивалент или повече, но по-малко от 50 тона CO₂ еквивалент, ако системата има инсталирано устройство за откриване на течове, то трябва да се проверява за течове най-рядко веднъж на 24 месеца.
5. Когато тялото е проверено за течове, силно се препоръчва да записвате проверките, които сте извършили.



ПРЕДУПРЕЖДЕНИЯ при употребата на фреон R32/R290

- Когато се използва запалим хладилен агент (фреон), устройството трябва да се съхранява в добре проветрено помещение, където размерът на помещението съответства на площта, както е указано в упътванията.
За моделите работещи с фреон R32:
Устройството трябва да е инсталирано, съхранявано или използвано в помещение по-голямо от 4m².
За модели с хладилен агент R290 уредът трябва да се монтира, експлоатира и съхранява в помещение с подова площ по-голяма от:
≤9000Btu/h единици: 13m²
>9000Btu/h и ≤12000Btu/h единици: 17m²
>12000Btu/h и ≤18000Btu/h единици: 26m²
>18000Btu/h и ≤24000Btu/h единици: 35m²
- Разклонители за многократна употреба разтопени дупки не се допускат за употреба на закрито.
(Стандартни изисквания **EN**).
- Разклонителите, които се използват на закрито, трябва да имат коефициент не по-голям от 3g/година при максимално допустимото налягане от 25%. Когато разклонителите се използват на открито, пломбираните части трябва да се заменят с нови. Когато се използват на открито, разтопените части трябва да се сменят преди употреба. (Стандартни изисквания **UL**)
- Когато разклонителите се използват на открито, пломбираните части трябва да се заменят с нови. Когато се използват на открито, разтопените части трябва да се сменят преди употреба. (Стандартни изисквания **IEC**)
- Механичните конектори, използвани на закрито, трябва да съответстват на ISO 14903.

Изисквания за Изхвърляне на ЕС

Този знак на продукта или в упътването му показва, че този електрически отпадък не трябва да се смесва с общия домашен отпадък.

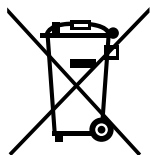

Правилно Изхвърляне на Този Продукт (Отпадъци от Електрическо и Електронно Оборудване)

Това устройство съдържа фреон и други потенциално опасни материали. При изхвърлянето на това устройство, законите изискват специално събиране и обработка. **Не** слагайте този продукт във вашият домашен отпадък или в несортиран отпадък навън.

При изхвърляне на това устройство имате следните варианти:

- Изхвърлете устройството в определено общинско съоръжение за събиране на електронни отпадъци.
- При закупуване на ново устройство, търговецът ще вземе старото такова безплатно.
- Производителят ще вземе обратно старото устройство безплатно.
- Продайте устройството на сертифицирани места за изкупуване на скрап.

Специално предупреждение

Изхвърляйки това устройство в гората или на открито, застрашава вашето здраве и замърсява природата. Опасни вещества могат да изтекат и да попаднат в подпочвени води и да попаднат в хранителната верига.

Спецификации и характеристики на уреда

Дисплей на вътрешното тяло

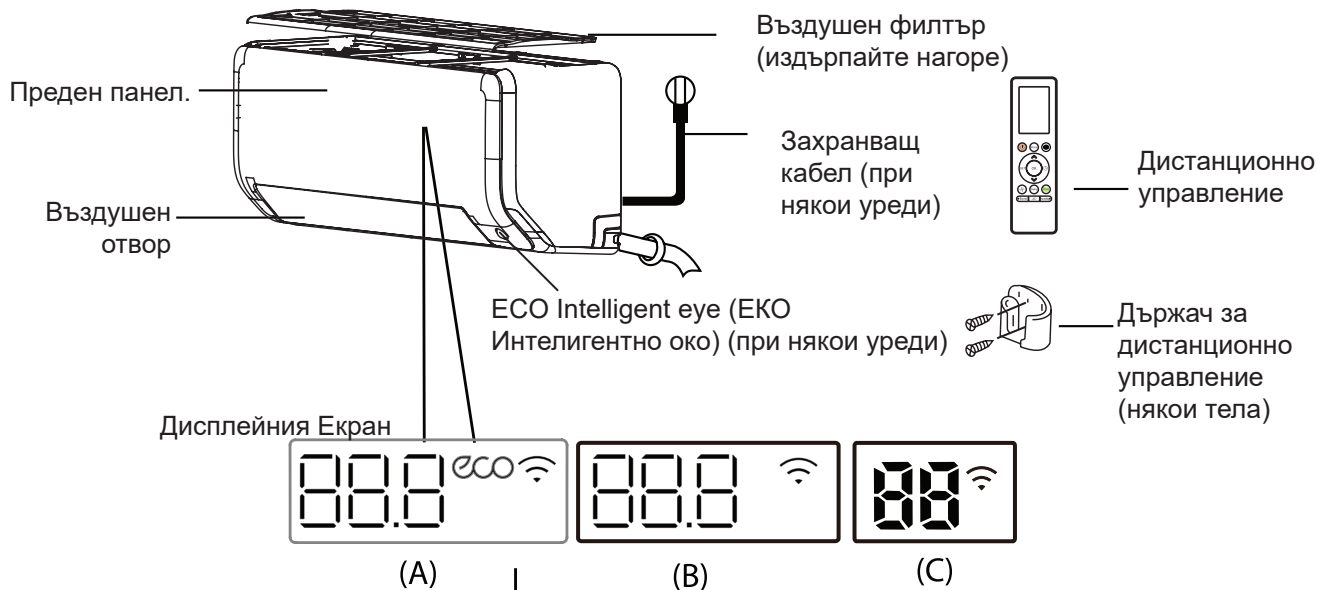

“88.8” 88 Показва температурата, оперативни грешки и грешни кодове:

“01” за 3 секунди, когато:

- TIMER ON (ВКЛЮЧЕН ТАЙМЕР) е нагласен (ако тялото е OFF (ИЗКЛ), “01” аства, когато е нагласено TIMER ON (ВКЛЮЧЕН ТАЙМЕР))
- Е включена някоя от следните функции: FRESH (СВЕЖЕСТ), UV-C lamp (UV-C лампа), SWING (ЛЮЛЕЕНЕ), TURBO (ТУРБО), ECO (ЕКО), BREEZE AWAY (БРИЗ), ECO INTELLIGENT EYE (ЕКО ИНТЕЛИГЕНТНО ОКО) или SILENCE (ТИШИНА).

“0F” 3 секунди, когато:

- TIMER OFF (ИЗКЛЮЧЕН ТАЙМЕР) е избран
- Е изключена някоя от следните функции: FRESH (СВЕЖЕСТ), UV-C lamp (UV-C лампа), SWING (ЛЮЛЕЕНЕ), TURBO (ТУРБО), ECO (ЕКО), BREEZE AWAY (БРИЗ), ECO INTELLIGENT EYE (ЕКО ИНТЕЛИГЕНТНО ОКО) или SILENCE (ТИШИНА).

“dF” при размразяване (за охлаждащи и нагревателни уреди)

“CL”, когато е включена функцията Active Clean (Активно почистване) (За инверторна сплит система)
когато функцията Self clean (Самопочистване) е включена (За тип с фиксирана скорост)

“FP”, когато е включен режим на отопление 8 °C (46 °F) (при някои уреди)

“ECO”, когато ECO (ЕКО) функция е активирана (при някои уреди)

“Wi-Fi”, когато Уаерлес контролът е активиран (някои тела)

Значение на дисплей кодовете

БЕЛЕЖКА: Различните модели имат различен преден панел и прозорец за дисплей. Не всички индикатори, описани по -долу са активни за климатикът, който сте закупили. Моля проверете дисплея на вътрешното тяло което сте закупили.

Илюстрациите в това упътване/наръчник са с цел разяснение. Възможно е формата на вашето вътрешно тяло да е различна. Действителната форма преобладава.

Температура на работа

Когато вашият климатик се използва извън следните температурни граници, някои функции за защита на безопасността могат да се самозадействат и да причинят деактивирането на устройството.

Инверторни Спирт Модели

	режим COOL(КУУЛ)	Режим HEAT (ОТОПЛЕНИЕ)	Режим DRY (СУХ)
Стайна Температура	17°C - 32°C (62°F - 90°F)	0°C - 30°C (32°F - 86°F)	10°C - 32°C (50°F - 90°F)
Външна Температура	0°C - 50°C (32°F - 122°F)	-15°C - 24°C (5°F - 75°F)	0°C - 50°C (32°F - 122°F)
	-15°C - 50°C (5°F - 122°F) (За модели с ниска температура на охлаждане.)		
	0°C - 52°C (32°F - 126°F) (За някои пропически модели)	0°C - 52°C (32°F - 126°F) (За някои пропически модели)	

ЗА ВЪНШНИ ТЕЛА С НАГРЕВАТЕЛ В ОСНОВАТА ИЛИ С КАРТЕРЕН НАГРЕВАТЕЛ

Когато външната температура е под 0°C (32°F), силно препоръчваме да държите устройството постоянно включено, за да се осигури безпроблемна работа на устройството.

Модел с Фиксирана скорост

	режим COOL(КУУЛ)	Режим HEAT (ОТОПЛЕНИЕ)	Режим DRY (СУХ)
Стайна Температура	17°C-32°C (62°F-90°F)	0°C-30°C (32°F-86°F)	10°C-32°C (50°F-90°F)
Външна Температура	18°C-43°C (64°F-109°F)	-7°C-24°C (19°F-75°F)	11°C-43°C (52°F-109°F)
	-7°C-43°C (19°F- 109°F) (За модели с ниска температура на охлаждане)		18°C-43°C (64°F-109°F)
	18°C-52°C (64°F -126°F) (За някои пропически модели)		18°C-52°C (64°F- 126°F) (За някои пропически модели)

БЕЛЕЖКА: Ако относителната влажност в помещението е под 80% Ако климатикът работи над този коефициент, по повърхността на климатика може да се появи конденз. Моля, задайте максимален ъгъл на струята на вертикалния въздушен отвор (вертикално към пода) и задайте режим на струята HIGH fan(СИЛНО).

За да оптимизирате ефективността на вашето тяло, правете следното:

- Дръжте вратите и прозорците затворени
- Намалете енерго-потреблението използвайки функциите TIMER ON(ВКЛЮЧЕН ТАЙМЕР) и TIMER OFF(ИЗКЛЮЧЕН ТАЙМЕР).
- Не блокирайте въздушните изходи и входи.
- Редовно проверявайте и почиствайте филтрите.

Упътването за използване на дистанционното с инфрачервен порт не е включено в опаковката. Не всички функции са достъпни за климатиците, моля проверете дисплея на вътрешното тяло и дистанционното на тялото което сте закупили.

Други характеристики

- **Auto-Restart (Автоматично рестартиране) (при някои уреди)**
При изгубване на захранването, устройството ще се рестартира със настройки по приоритет веднага когато му се подаде захранване отново.
- **Anti-mildew (Анти плесен) (при някои уреди)**
Когато смените между режимите COOL(КУУЛ), AUTO (Авто) (COOL(КУУЛ)) или DRY (СУХ) Режим, климатикът продължава да работи на ниски параметри за да изсуши конденза и да предотврати появата на мухъл.
- **Wireless Control (Безжично управление) (при някои уреди)**
Wi-fi управлението ви позволява да контролирате вашия климатик използвайки мобилният си телефон и безжичен интернет.
Свързването с USB устройства, преместването или поддръжката трябва да се извършва от професионални служители.
- **Ъглова памет на отвора (само някои модели)**
Когато включвате тялото, въздушния отвор автоматично ще си възстанови ъгъла по подразбиране.
- **Active Clean (Активно почистване) (при някои уреди)**
-- Технологията Active Clean (Актив клийн) отстранява прах, мухъл и мазнини, които могат да причинят миризми, прилепвайки се към топлообменника, като автоматично замразява и след това скоростно размразява леда. Ще се чуе звук “пи - пи”
Функцията Актив клийн (Active clean) се използва за производство на повече конденз за подобряване на почистващия ефект, а студеният въздух ще духа навън. След почистване, вътрешното колело на струята продължава да работи с горещ въздух, за да се изсуши изпарителя, като по този начин не позволява растеж на мухъл и поддържа вътрешността на тялото чиста.
-- Когато тази функция е включена, прозорецът на дисплея на вътрешното тяло се появява “CL”, след 20 - 45 минути устройството автоматично ще се изключи и ще отмени функцията Active Clean (Актив клийн).
- **Breeze Away (Бриз) (при някои уреди)**

Тази функция предотвратява директна струя към тялото и ви кара да се чувствате нежно охладени.

- **Откриване на фреонов теч (някои модели)**
Вътрешното тяло автоматично показва „EL0C”, когато открие изтичане на хладилен агент.
- **ECO Intelligent eye (ЕКО Интелигентно око) (при някои уреди)**
Системата се контролира интелигентно в режим Интелигентно око. Може да отчете наличието на хора в помещението. В режим на охлаждане, когато отсъствате за повече от 30 минути, уредът автоматично намалява интензивността на действие, за да спести енергия (само за модели с инвертор). Уредът също така автоматично ще стартира и ще възобнови работата си, ако отново отчете човешка дейност.
- **Режим Sleep (Слийп)**
употребата на енергия докато SLEEP (СЛИЙП) (и не се нуждате от същите температурни настройки, за да останете удобни). Тази функция може да се активира само от дистанционно. Функцията Sleep (Слийп) не е активна в режимите FAN (ВЕНТИЛАТОР) или DRY (СУХ).
Когато е в режим COOL(КУУЛ), тялото ще повиши температурата с 1°C (2°F) след 1 час, след което ще я повиши с още 1°C (2°F) след още час.
Когато е в режим ОТОПЛЕНИЕ, тялото ще намали температурата с 1°C (2°F) след 1 час, и ще я намали с още 1°C (2°F) след още един час.
Опцията Sleep (Слийп) ще спре климатика след 8 часа и системата ще продължи да работи както е била оставена.

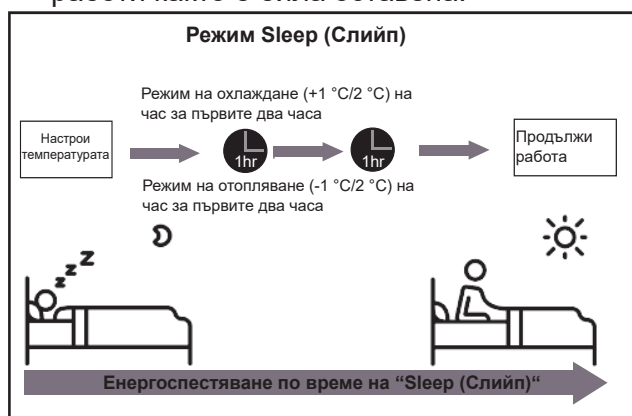

БЕЛЕЖКА:

За мулти-сплит климатици следните функции не са налични:

Active clean (Активно почистване), Silence (Тишина), Breeze away (Бриз), Refrigerant leakage detection (Засичане на теч на хладилен агент) и Eco (Еко).

● **Настройка на ъгъла на струята**

Настройка на вертикалната струя на вентилатора

Докато устройството е включено, използвайте бутона **SWING** (СУИНГ) / **DIRECT** (ДИРЕКТ) на дистанционното, за да зададете посоката (вертикалния ъгъл) на въздушния поток. Моля за повече детайли използвайте Упътване за дистанционното управление.

ОБЪРНЕТЕ ВНИМАНИЕ НА ЪГЪЛА НА ВЪЗДУШНАТА СТРУЯ

Когато използвате режими **COOL**(КУУЛ) и **DRY** (СУХ), не настройвайте струята твърде вертикално за дълъг период от време. Това може да доведе до кондензация при лопатката, която може да капе върху пода ви или обзавеждането.

Когато използвате режим **COOL**(КУУЛ) или **HEAT**(ОТОПЛЕНИЕ), настройката на струята под твърде вертикален ъгъл може да намали производителността на устройството поради ограничения въздушен поток.

БЕЛЕЖКА: Съгласно изискванията за относителни стандарти, моля, нагласете вертикалния жалуз на въздушния поток на максималния ъгъл при тестване на топлинния капацитет.

Настройване на хоризонтален ъгъл на въздушния поток

Хоризонталния ъгъл на струята трябва да бъде настроен ръчно. Хванете дефлекторната пластмаса (вижте **Фиг.В**) и я регулирайте ръчно в предпочитаната посока. **При някои модели**, хоризонталния ъгъл на струята може да се настрои с дистанционното. Моля придържайте се към Упътването на Дистанционното управление.

Ръчна настройка (Без дистанционно)

! ВНИМАНИЕ

Ръчният бутон е предназначен единствено за проба и извънни ситуации. Моля не използвайте тази функция освен ако не сте изгубили дистанционното или е наистина необходимо. За възстановяване на действие, използвайте дистанционното да активирате тялото. Тялото трябва да се изключи преди да започне ръчното настройване.

За да управлявате вашето тяло ръчно:

1. Намерете бутона **MANUAL CONTROL** (РЪЧНО УПРАВЛЕНИЕ) от дясната страна на тялото.
2. Натиснете **бутона MANUAL CONTROL**(РЪЧЕН КОНТРОЛ) един път,

за да активирате режим **FORCED AUTO**(ФОРСТ АВТО).

3. Натиснете отново **бутона MANUAL CONTROL**(РЪЧЕН КОНТРОЛ), за да активирате режим **FORCED COOLING**(ФОРСТ КУУЛИН).
4. Натиснете **бутон MANUAL CONTROL**(РЪЧЕН КОНТРОЛ) трети път за да изключите тялото.

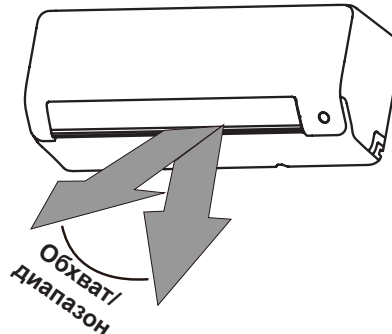

БЕЛЕЖКА: Не местете пластмасата за посока на струята с ръка. Това ще причини неконтролируемостта и. Ако това се случи, моля изключете тялото и спрете извадете захранването за няколко секунди, след което рестартирайте тялото. Това ще нулира въздушния отвор

Фигура А

! ВНИМАНИЕ

Не слагайте пръстите си в или в близост до отвора, или от долна страна на тялото. Високоскоростния вентилатор вътре в тялото може да предизвика наранявания.

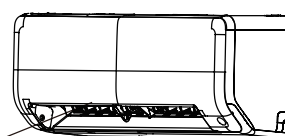

Дефлекторна пластмаса за посоката на струята

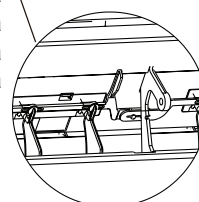

Фигура В

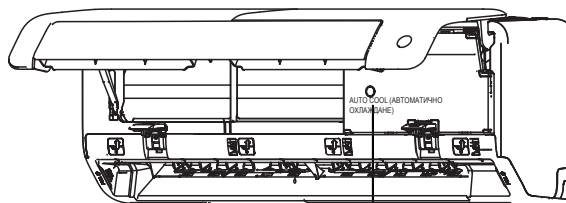

Бутон за ръчна настройка

Фигура С

Техническа Поддръжка и Експлоатация

Почистване на вътрешното тяло

⚠ ПРЕДИ ПОЧИСТВАНЕ ИЛИ ПОДДРЪЖКА

ВИНАГИ ИЗКЛЮЧВАЙТЕ КЛИМАТИКА И СПИРАЙТЕ ЗАХРАНВАНЕТО ПРЕДИ ПОЧИСТВАНЕ ИЛИ ПРОФИЛАКТИКА.

⚠ ВНИМАНИЕ

Използвайте само мек, сух парцал за почистване на тялото. Ако устройството е силно замърсено, можете да използвате парцал, напоен с топла вода, за да го избършете хубаво.

- **Не** използвайте химикали или химически обработени кърпи за почистване на устройството
- **Не** използвайте бензол, разреждители за боя, полиращи прахове или други подобни разтворители за почистване на устройството. Те могат да доведат до напукване или деформация на пластмасовата повърхност.
- **Не** използвайте вода с температура повече от 40°C (104°F) за почистване на предния панел. Това може да причини деформация или загуба на цвета на панела.

Почистване на вашия въздушен филтър

Задръстеният въздушен филтър може да намали ефективността на охлаждане на вашето устройство, а може също така да направи въздушния поток непостоянен и твърде шумен, ето защо, моля, почиствайте въздушния филтър толкова често, колкото е необходимо. Когато доловите необичаен шум от въздушния поток, моля, незабавно почистете въздушния филтър.

1. Въздушният филтър е в горната част на климатика.
2. Хванете двете страни на филтъра отгоре на мястото, маркирано с „PULL“ (ИЗДЪРПАЙ), след което го издърпайте нагоре.
3. Ако вашият филтър включва малки филтри за освежаване на въздуха, тогава ги отделете от по-големия филтър. Почистете тези филтри за освежаване на въздуха с ръчна прахосмукачка.

4. Почистете главния филтър с топла сапунена вода. Използвайте мек почистващ препарат.
5. Изплакнете филтъра с чиста вода, след което изтръскайте излишната вода.
6. Изсушете на хладно, сухо място и не го излагайте на пряка слънчева светлина.
7. Когато изсъхне, прикрепете отново филтъра за освежаване на въздуха към по-големия филтър, след което го закрепете обратно към вътрешното тяло.

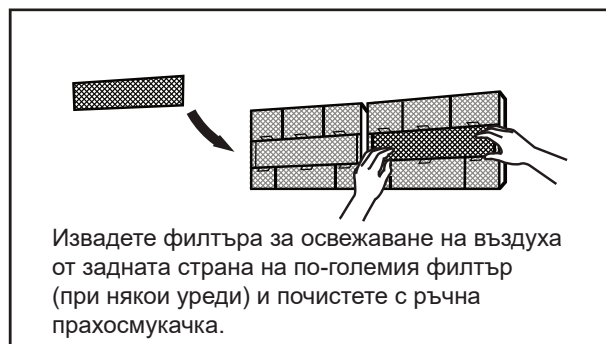
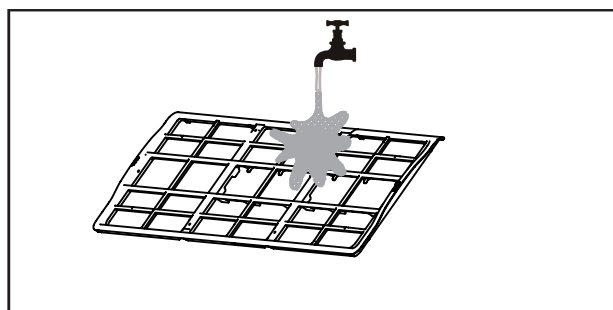



ВНИМАНИЕ

- Преди смяната на филтъра или почистване
- Когато премахнете филтъра, не пипайте металните части в тялото. Металните остри части могат да ви порежат.
- Не използвайте вода за почистване на вътрешността на тялото. Това може да унищожи изолацията и да предизвика токов удар.
- По време на сушенето, не излагайте филтъра на директна слънчева светлина. Това може да свие филтъра.

Съвети относно въздушния филтър (По избор)

Напомняне за почистване на въздушния филтър

След 240 часа употреба, на прозореца на дисплея на вътрешното тяло ще започне дамига „CL“. Това е известие да почистите филтъра на климатика. След 15 сек., това известие ще изчезне от дисплея.

За да нулирате напомнянето, натиснете бутона **LED** (Светодиод) на дистанционното управление 4 пъти или натиснете бутона **MANUAL CONTROL** (РЪЧНО УПРАВЛЕНИЕ) 3 пъти. Ако не нулирате известието, индикаторът "CL" ще свети отново, когато рестартирате тялото.

Напомняне за смяна на въздушния филтър

След 2,880 часа използване, дисплея на вътрешното тяло ще изпише "nF." Това е известие за смяна на вашият филтър. След 15 сек., това известие ще изчезне от дисплея.

За да нулирате напомнянето, натиснете **LED** бутона на дистанционното управление 4 пъти или натиснете бутона **MANUAL CONTROL** (РЪЧНО УПРАВЛЕНИЕ) 3 пъти. Ако не сте нулирали известието, индикатора "nF" ще светне отново, когато рестартирате климатика.



ВНИМАНИЕ

- Всяка поддръжка и почистване на външното тяло трябва да се извършва от оторизиран търговец или лицензиран доставчик на услуги.
- Ремонтът на единица трябва да се извърши от оторизиран служител или лицензиран доставчик на услуги.

Поддръжка -

Дълъг Период на Неизползване.

Ако няма да използвате климатика си за продължителен период от време, направете следното :

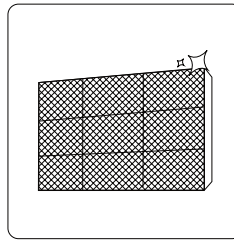

Почистете всички филтри

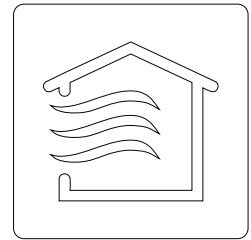

Включете функцията FAN (ВЕНТИЛАТОР), докато тялото изсъхне напълно

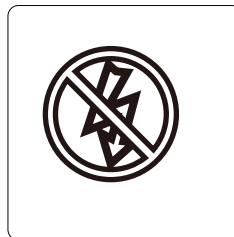

Изключете тялото и спрете захранването.

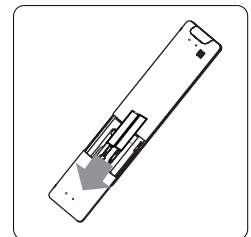

Идвадете батериите от дистанционното.

Поддръжка -

Сезонова Инспекция

След дълъг период на неползване, или преди периоди на често ползване, направете следното :

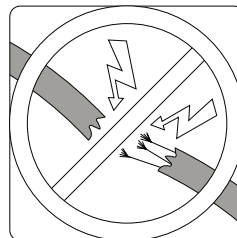

Проверете за повредени кабели

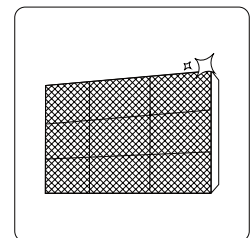

Почистете всички филтри



Проверете за течове

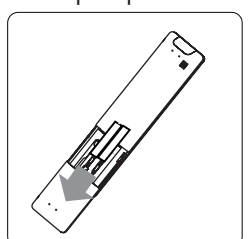

Сменете батериите

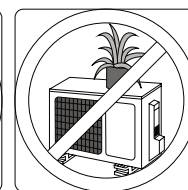
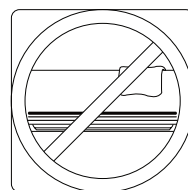

Уверете се, че нищо не блокира въздушните отвори и изходи.

Отстраняване на Проблемите



МЕРКИ ЗА БЕЗОПАСНОСТ

Ако възникне КОЕТО И ДА БИЛО от следните състояния, незабавно изключете уреда!

- Захранващият кабел е повреден, или има прегряване
- Усещате миризма на горяло
- Тялото издава силни или странни звуци
- Често се задейства предпазителя на захранването или прекъсвача изключва
- Вода или други обекти падат върху или в тялото

НЕ ОПИТВАЙТЕ ДА ПОПРАВИТЕ ТЕЗИ НЕЩА САМИ! СВЪРЖЕТЕ СЕ НЕЗАБАВНО С ОТОРИЗИРАН ДОСТАВЧИК НА СЕРВИЗНИ УСЛУГИ!

Често Срещани Проблеми

Следните проблеми не са неизправности и в повечето случаи не изискват ремонт.

Проблем	Възможни причини
Уредът не се включва при натискане на бутона ON/OFF (ВКЛ./ИЗКЛ.)	Тялото има 3 минутна защитна опция, която предпазва тялото от претоварване. Тялото не може да бъде рестартирано в рамките на 3 мин. От както е изключено.
Уредът преминава от режим COOL/HEAT (ОХЛАЖДАНЕ/ОТОПЛЕНИЕ) в режим FAN (ВЕНТИЛАТОР)	Тялото може да си самопромени настройките за да предотврати появяването на лед. Когато температурата се повиши, тялото ще започне да работи в преди избрания режим.
	Настроената температура е достигната, тогава климатикът изключва компресора. Тялото ще продължи да работи, когато температурата започне да се движи отново.
Вътрешното тяло изпуска бяла мъгла	Във влажните региони, голямата разлика в температурата между въздуха в помещението и кондиционирания въздух може да причини бяла мъгла.
Вътрешното и външното тяло изпускат бяла мъгла	Когато тялото се рестартира в режим HEAT(ОТОПЛЕНИЕ) след размразяване, може да се отдели бял газ поради влагата, генерирана от процеса на размразяване.
Вътрешното тяло издава шумове	Може да се появи въздушен звук, когато пластмасата за настройка на струята върне позицията си.
	Може да се появи скърцащ звук след включване на устройството в режим HEAT(ОТОПЛЕНИЕ), поради разширяване и свиване на пластмасовите части на тялото.
Вътрешното и външното тяло издават шумове	Може да се появи леко съскащ звук по време на работа: Това е нормално, и се дължи на фреона, който тече през телата.
	Слаб съскащ звук когато се пуска, спира или когато размразява: Този звук е нормален и се дължи на фреона, който спира или сменя посоката си.
	Скърцащ звук: Нормално е при разширение и свиване на пластмасови или метални части, причинено от температурните промени по време на работа, може да предизвика скърцане.

Проблем	Възможни причини
Външното тяло шуми	Уредът издава различни звуци в зависимост от текущия си режим на работа.
Отделя се прах от вътрешното или от външното тяло	При продължителни периоди на неизползване по уредът може да се събере прах, който ще се отдели, когато уредът бъде включен. Това може да бъде преодоляно чрез покриване на уреда по време на дълги периоди на неизползване.
От уреда се излъчва лоша миризма	Уредът може да абсорбира миризми от околната среда (като например от мебели, готвене, цигари и др.), които ще бъдат излъчени при работа на уреда. Филтрите на уреда са плесенясали и трябва да се почистят.
Вентилаторът на външното тяло не работи	По време на работа скоростта на вентилатора се контролира, за да се оптимизира работата на уреда.
Непостоянна работа, неочаквана работа или блокирал уред	Смущенията от антени кули за мобилни телефони или от отдалечени усилватели може да предизвикат неизправност на уреда. В този случай опитайте следното: <ul style="list-style-type: none"> • Изключете захранването, след което свържете отново. • Натиснете бутона ON/OFF (ВКЛ./ИЗКЛ.) на дистанционното управление, за да рестартирате операцията.
БЕЛЕЖКА: Ако проблемът продължава, свържете се с местния доставчик или с най-близкия център за обслужване на клиенти. Дайте им подробно описание на неизправността на уреда, както и номера на вашия модел.	

Отстраняване на Проблемите

Ако възникнат проблеми, моля проверете следните , преди да се свържете с ремонтната компания.











Проблем	Възможна Причина	Решение
Лошо охлаждане	Настройката на температурата може да е по-висока от температурата на околната среда.	Намалете зададената температура.
	Топлообменникът на вътрешното или външно тяло е замърсен.	Почистете засегнатия топлообменник
	Въздушният филтър е замърсен	Извадете филтъра и го почистете съгласно указанията.
	Входът или изходът на въздушния поток са блокирани.	Изключете уреда, отстранете препятствието и включете пак.
	Вратите и прозорците са отворени.	Уверете се, че всички врати и прозорци са затворени, когато уредът работи.
	От слънчева светлина се генерира прекомерна топлина.	Затваряйте прозорците и спускайте завесите, когато външната температура е висока и при ярко слънце.
	Твърде много източници на топлина в помещението (хора, компютри, електроника и пр.)	Намалете количеството източници на топлина.
	Нисък ниво на хладилен агент поради теч или продължителна употреба	Проверете за течове, уплътнете отново, ако е необходимо и заредете хладилен агент.
Функцията SILENCE (ТИШИНА) е активирана (опционална функция)	Функцията SILENCE (ТИШИНА) може да намали производителността на продукта чрез намаляване на работната честота. Изключете функцията SILENCE (ТИШИНА).	

Проблем	Възможна Причина	Решение
Тялото не работи	Прекъсване на захранването	Изчакайте до възстановяване на захранването
	Захранването е изключено	Включете захранването
	Предпазителя е прекъснал	Сменете предпазителя
	Батериите на дистанционното управление са изтощени	Сменете батериите
	3-минутната защита на устройството е активирана	Изчакайте три минути след рестартиране на устройството
	Таймерът е активиран	Изключете таймера
Уредът се включва и спира често	В системата има твърде много или твърде малко хладилен агент	Проверете за течове и заредете отново системата с хладилен агент.
	Несгъстим газ или влага са проникнали в системата.	Прочистете и заредете отново системата с хладилен агент
	Компресорът е счупен	Подменете компресора
	Волтажа е твърде висок или твърде нисък	Поставете маностат за регулиране на напрежението
Ниска производителност при отопление	Външната температура е твърде ниска	Използвайте допълнително отоплително устройство
	Студен въздух навлиза през врати и прозорци	Уверете се, че всички врати и прозорци са затворени по време на употреба
	Ниско ниво на хладилния агент поради изтичане или продължителна употреба	Проверете за течове, уплътнете отново, ако е необходимо и заредете хладилен агент.
Индикаторните лампи продължават да мигат	Уредът може да спре работа или да продължи да работи безопасно. Ако индикаторните лампи продължават да мигат или се появяват кодове за грешки, изчакайте около 10 минути. Проблемата може да бъде решен от само себе си. Ако не, изключете захранването, след което го пуснете отново. Включете уреда.	
На дисплея на вътрешното тяло се появява код за грешка, който започва с буквите:	Ако проблемът продължава, изключете захранването и се свържете с най-близкия център за обслужване на клиенти.	

БЕЛЕЖКА: Ако проблемът продължава след извършване на проверките и диагностицирането по-горе, незабавно изключете уреда и се свържете с оторизиран сервизен център.

Акcesoари

Климатичната система се доставя със следните акcesoари. Използвайте всички монтажни части и акcesoари за монтаж на климатика. Неправилния монтаж може да доведе до изтичане на вода, токов удар и пожар или да причини повреда на оборудването. Акcesoарите, които не са включени в доставката с климатика, трябва да бъдат закупени отделно.

Име на Акcesoарите	Q'ty (бр)	Форма	Име на акcesoарите	Q'ty (бр)	Форма
Ръчен	2-3		Дистанционно	1	
Отводно съединение (за модели за охлаждане и отопление)	1		Батерия	2	
Уплътнение (за модели за охлаждане и отопление)	1		Стойка за дистанционно управление (опционално)	1	
Монтажна планка	1		Фиксиращ винт за стойка за дистанционно управление (опционално)	2	
Котва	5~8 (в зависимост от модела)		Малък филтър (Необходимо е да бъде монтиран от задната страна на основния въздушен филтър от оторизиран техник по време на монтажа на машината)	1~2 (в зависимост от модела)	
Фиксиращ винт за монтажната планка	5~8 (в зависимост от модела)				

Име	Форма	Количество (PC) бройки
-----	-------	------------------------

Сглобка на тръбния път	Течна страна	ø6.35 (1/4 инча)	Части, които трябва да закупите отделно. Консултирайте се с дилъра относно подходящия размер на тръбата на закупения от вас уред.
		ø9.52 (3/8 инча)	
	Газова страна	ø9,52 (3/8инча)	
		ø12,7 (1/2инча)	
		ø16 (5/8 инча)	
		ø19 (3/4инча)	

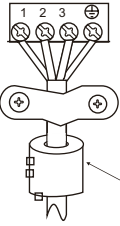
<p>Магнитен пръстен и колан (ако е доставен, моля, вижте схемата за окабеляването, за да го инсталирате върху свързващия кабел.)</p>	 <p>Прокарайте колана през отвора на магнитния пръстен, за да го фиксирате върху захранващия кабел.</p>	Варира спрямо модела
---	--	----------------------

Накратко за инсталацията - вътрешно тяло

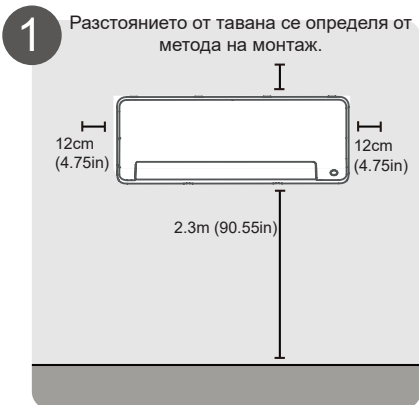

Изберете място на инсталация

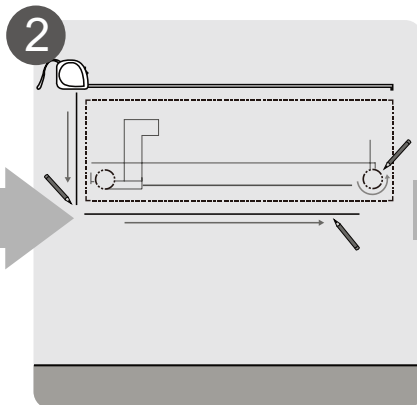

Изберете позиция за дупката в стената

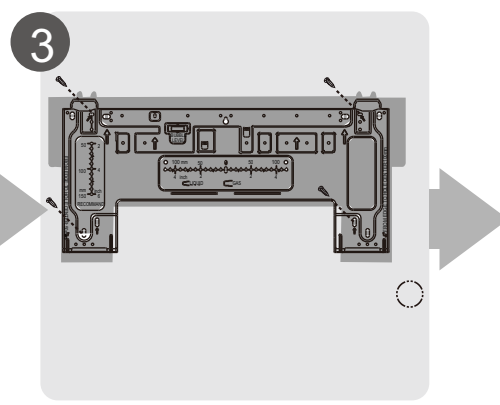

Закачене монтажната планка

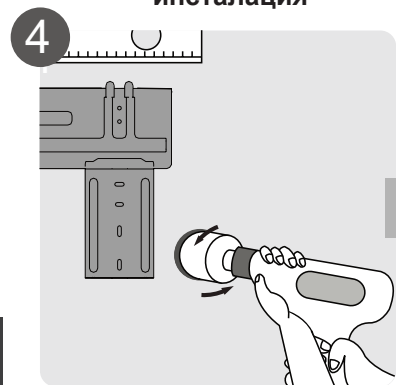

Пробийте дупка в стената

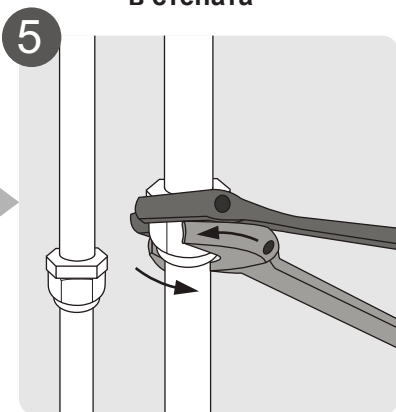

Свържете тръбите

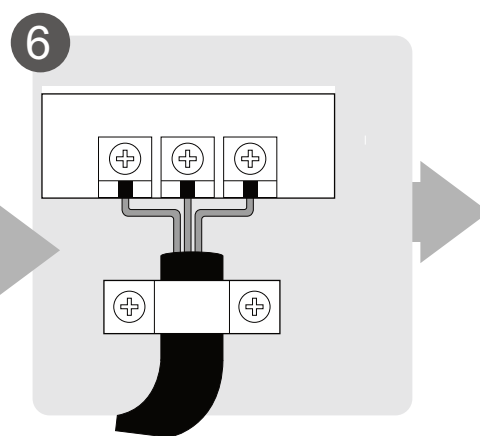

Свържете кабелите (не приложимо за някои места в САЩ)

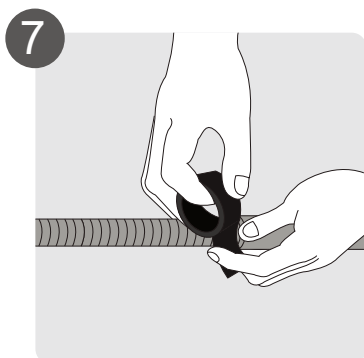

Подгответе отходния маркуч

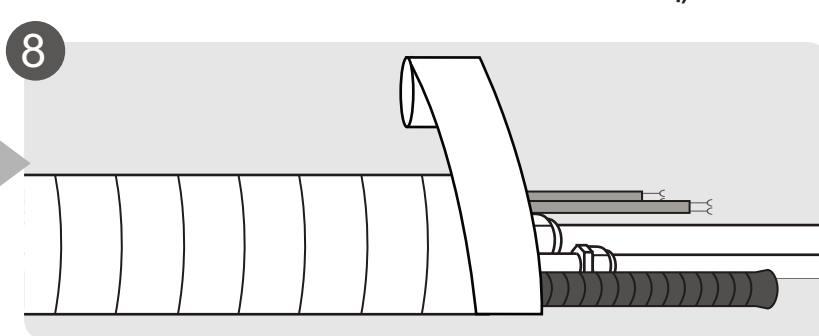

Изолирайте тръбите и кабелите (не е приложимо за някои места в САЩ)

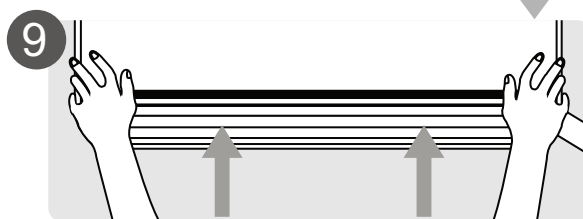

Поставете вътрешното тяло

Накратко за инсталацията - вътрешно тяло

Части на тялото

БЕЛЕЖКА: Монтажът трябва да се извърши в съответствие с изискванията на местните и националните стандарти. Монтажът може да е малко по-различен в различните области.

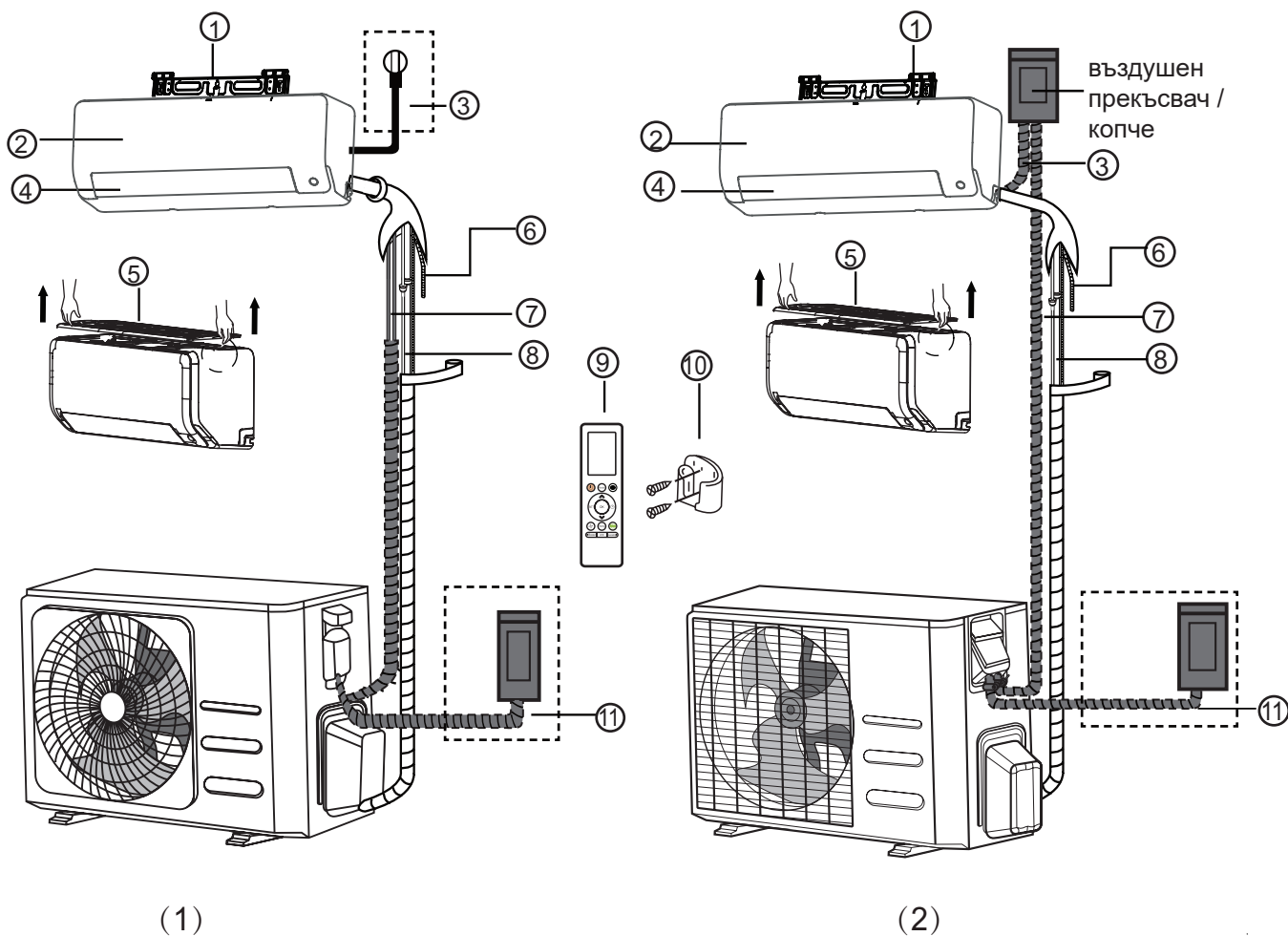

- | | | |
|--------------------------------|----------------------------------|---|
| ① Монтажна планка за стената | ⑤ Въздушен филтър (извадете) | ⑨ Дистанционно управление |
| ② Преден панел | ⑥ Отводна тръба | ⑩ Стойка за дистанционното управление (при някои уреди) |
| ③ Захранващ кабел (Някои тела) | ⑦ Сигнален кабел: | ⑪ Захранващ кабел на външното тяло (някои тела) |
| ④ Жалуз (крило) | ⑧ Тръбопровод за хладилния агент | |

ЗАБЕЛЕЖКА ОТНОСНО ИЛЮСТРАЦИИТЕ

Илюстрациите в това упътване/наръчник са с цел разяснение. Възможно е формата на вашето вътрешно тяло да е различна. Действителната форма преобладава.

Монтаж на Вътрешното Тяло

Инструкции за монтаж - Вътрешно тяло

ПРЕДИ МОНТАЖА

Преди да монтирате вътрешното тяло, вижте етикета на кутията на продукта, за да се уверите, че номера и модела на вътрешното тяло съвпада с номера на модела на външното тяло.

Стъпка 1: Изберете място за монтаж

Преди да инсталирате вътрешното тяло, трябва да изберете подходящо място за това. Следните са стандартите които ще ви помогнат да изберете подходящото място за тялото.

Правилното място за инсталация следва следните стандарти:

- Добра циркулация на въздуха
- Удобен дренаж
- Шумът от устройството не трябва да смущава другите хора
- Здраво и стабилно - мястото не трябва да вибрира
- Достатъчно здраво, за да издържи теглото на уреда
- Местоположение на поне един метър от всички останали електрически уреди (например от телевизор, радио, компютър)

НЕ монтирайте уреда на следните места:

- Близко до каквото и да било източник на топлина, пара, или горим газ
- В близост до запалими обекти като пердета или дрехи
- Близко до каквато и да било преграда, която би могла да блокира въздушната циркулация
- Близко до входа
- На място изложено на пряка слънчева светлина

ОБЪРНЕТЕ ВНИМАНИЕ НА ДУПКАТА В СТЕНАТА:

Ако няма фиксирана фреонова тръба: Избирайки мястото, имайте предвид, че трябва да оставите достатъчно място за дупка в стената (вж. **Пробиване на дупка в стена , съединяване на тръби**) за сигналния кабел и фреонните тръбите , които свързват вътрешното и външното тяло. Позицията по подразбиране за всички тръби е дясната страна на вътрешното тяло (докато е обърната към тялото). Устройството обаче може да побере тръбопровода отляво и отдясно.

Следвайте следната схема, за да сте сигурни, че разстоянието от стените и

тавана е правилно:

Разстоянието от тавана се определя от метода на монтаж.

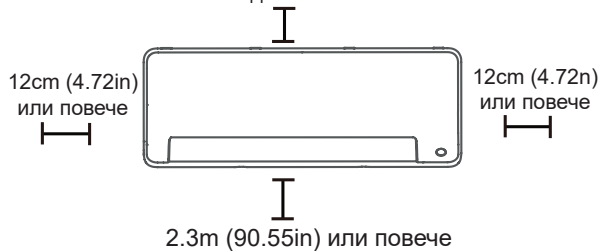

БЕЛЕЖКА:

- **В случай че не е необходимо да се използва задния държач за подпиране на уреда:**
Завършване на тръбните и кабелни връзки преди монтиране на вътрешното тяло на стената. Ако височината за монтаж е ограничена, допустимо е разстоянието до тавана да бъде 5 см, но това може да понижи производителността на продукта. За да осигурите достатъчно място за поставяне и сваляне на горния въздушен филтър, оставете поне 10 см или повече отстояние от тавана.
- **В случай че е необходимо да се използва задния държач за подпиране на уреда:**
Ако свързвате тръби и кабели при отворен преден панел, минималното разстояние от тавана е минимум 22 см. Ако свързвате тръби и кабели без преден панел (отстранен е), минималното разстояние от тавана е минимум 11 см.

Стъпка 2 : Закрепете монтажната пластина към стената

Монтажната планка е мястото, на което ще монтирате вътрешното тяло.

- Отстранете винта, който закача монтажната планка към гърба на вътрешното тяло.

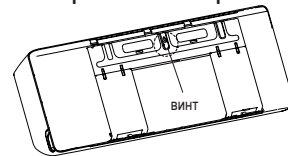

- С предоставените винтове закрепете монтажната планка към стената. Уверете се, че монтажната планка е плоска и е към стената.

ЗАБЕЛЕЖКА ОТНОСНО БЕТОННИ ИЛИ ТУХЛЕНИ СТЕНИ:

Ако стената е от тухли, бетон или подобен материал, пробийте дупки с диаметър 5 мм (0.2 инча) и поставете предоставените куки. След това закрепете монтажната планка към стената, като стегнете винтовете в куките.

Стъпка 3 : Пробийте отвор за стена за свързващите тръби

1. Определете местоположението на отвора в стената въз основа на положението на монтажната пластина. Вижте „Поставяне на монтажната пластина“.
2. С помощта на 65мм (2,5инча) или 90мм (3,54инча) (в зависимост от модела) бургия, пробийте дупка в стената. Уверете се, че дупката е пробита под лек ъгъл надолу, така че външният край на дупката да е по-нисък от вътрешния край с около 5 мм до 7 мм (0.2-0.275 инча). Това ще подсили правилното оттичане на водата.

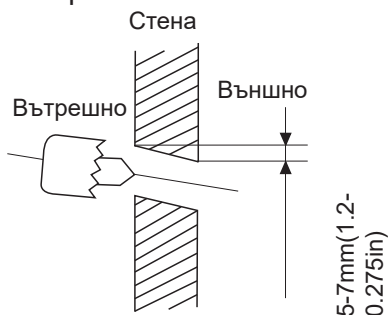

БЕЛЕЖКА: Когато съединителната тръба на газовата страна е $\varnothing 16\text{ mm}$ (5/8in) или повече, дупката в стената трябва да бъде 90 mm (3,54 in).

3. Поставете дюбела в дупката в стената. Това предпазва краищата на дупката и ще ви помогне да я запечатате, когато приклучите на инсталацията.



ВНИМАНИЕ

Когато пробивате дупката в стената, не забравяйте да избягвате проводници, водопроводи и други компоненти.

РАЗМЕРИ НА МОНТАЖНАТА ПЛАНКА

Различните модели имат различни планки. За удобство при монтажа, на монтажната пластина има нивелир и издълбани размери. Моля, монтирайте пластината и пробийте дупка в стената в зависимост от информацията на монтажната пластина. Вижте фигурите по-долу.

Коригирайте посоката на Монтажната планка

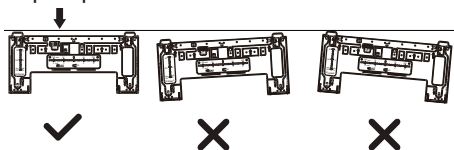

Единица: мм (инч)

Хоризонтална линия

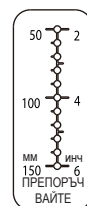
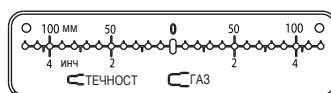

Вертикална линия



ВНИМАНИЕ: Нивелирът на монтажната пластина не може да бъде премахнат. Ако се счупи, не забравяйте да почистите изтичащата течност.

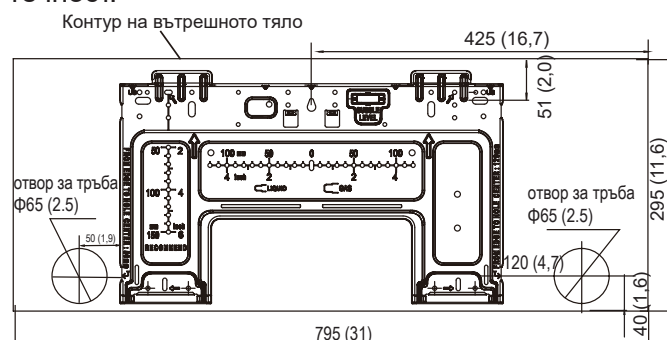

Модел А

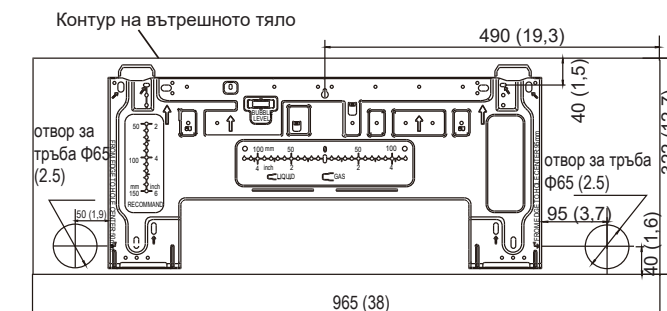

Модел Б

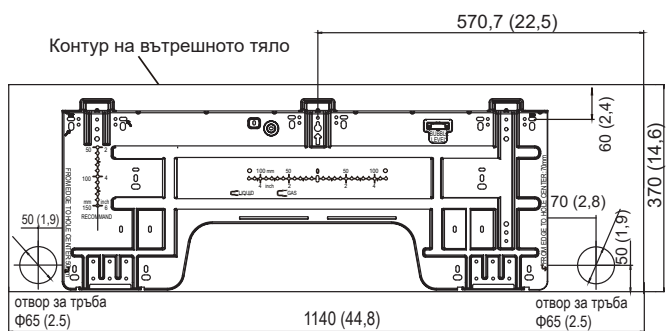

Модел С

Монтаж на Вътрешното Тяло

Стъпка 4 : Пригответе фреоновите тръби

Тръбите за фреон са вътре в изолационна втулка, прикрепена към гърба на тялото. Трябва да подготвите тръбите, преди да ги прокарате през дупката в стената. Вижте раздела за свързване на тръбопровода на хладилния агент в това ръководство относно подробни инструкции за разширяването на тръбите и въртящия момент на инструмента за разширяване, техниката и пр.

ОБЪРНЕТЕ ВНИМАНИЕ НА ЪГЪЛА НА ТРЪБИТЕ

Фреоновите тръби могат да излизат от вътрешното тяло под четири различни ъгъла:

- От лявата страна
- От лявата задна страна
- От дясната страна
- От дясната задна страна

Вижте фигурите по-долу за подробности.

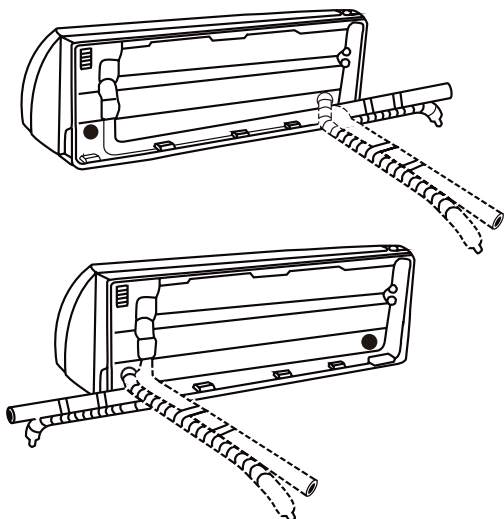

ЗАБЕЛЕЖКА ОТНОСНО СВЪРЗВАНЕТО НА ТРЪБИТЕ

- На някои места в САЩ трябва да се използва проводна тръба за свързване на кабела. За да се осигури достатъчно място за тръбите и долеяне на уреда към стената след монтажа, се препоръчва да поставите дренажния маркуч от дясната страна (гледайки откъм задната част на уреда).
- Когато избирате да поставите тръбите от лявата или от дясната страна, моля, уверете се, че те излизат хоризонтално, за да не повлияят на монтажа на долния панел.

⚠ ВНИМАНИЕ

Бъдете изключително внимателни, не

вдлъбвайте или повреждайте тръбите, когато ги угъвате от тялото. Всяко вдлъбване ще се отрази на работата на тялото.

Ако в стената няма вградени тръбопроводи за хладилен агент, направете следното:

Стъпка 1 : Закачете на вътрешното тяло на монтажната пластина:

1. Имайте предвид, че куките на монтажната планка са по-малки от отворите на гърба на тялото. Ако се окаже, че нямате достатъчно място за свързване на вградените тръби към вътрешното тяло, модулът може да мърда наляво или надясно с около 30-50 мм (1.18-1.95 in), в зависимост от модела на тялото.



Преместете наляво или надясно

Стъпка 2 : Пригответе фреоновите тръби.

1. Отворете и фиксирайте позицията на панела, след което отворете капачиците на двата заключващи блока и развийте винта, показан на картината по-долу. След това задръжте двете страни на долния панел на мястото, обозначено с „PULL“, издърпайте го нагоре, за да освободите закопчалките, след което свалете долния панел надолу.

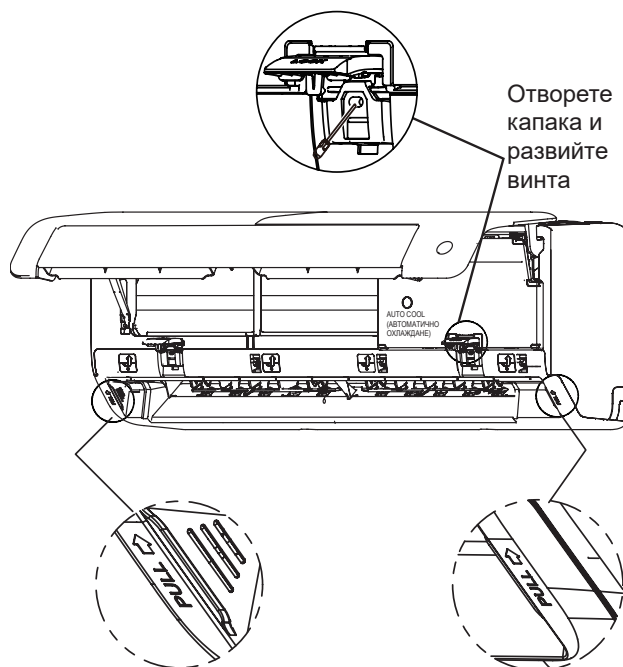

Модел А

Отворете капака и
развийте винтовете

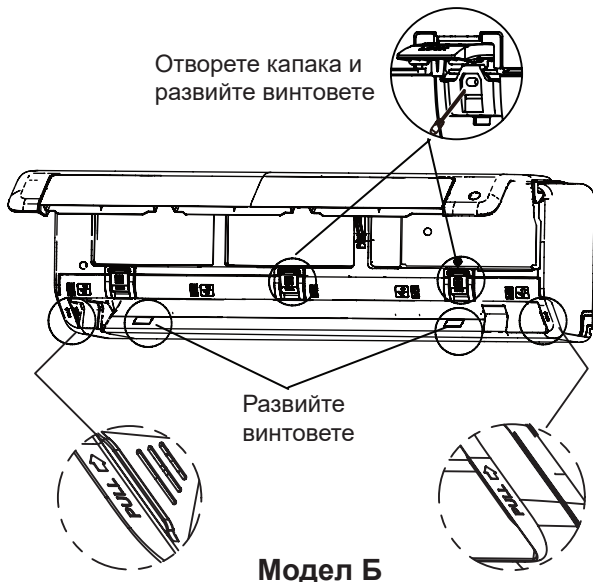

Модел Б

2. Използвайте държача в задната част на уреда, за да го подпирате, което ви дава достатъчно място за свързване на тръбите за хладилния агент, кабела за сигнала и дренажния маркуч.

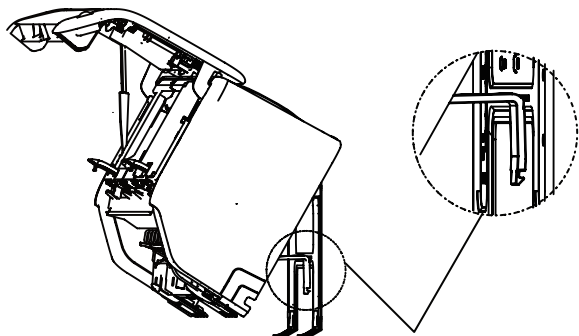

Използвайте държача в задната част на уреда срещу монтажната пластина, за да го подпрете.

- Стъпка 3. Свържете отводните тръби и фреоновите тръби (вижте раздела за **свързване на фреоновите тръби** в това ръководство за повече информация).
- Стъпка 4. Оставете тръбната връзка отворена, за да направите теста за теч (вижте разделите **електрически проверки и проверки за течове** в това ръководство).
- Стъпка 5. След теста за теч, обвийте мястото на свързките с изолационна лента.
- Стъпка 6. Отстранете скобата или зъбчето, закрепен с изолационна лента.
- Стъпка 7. Натиснете равномерно надолу върху долната половина на тялото. Продължавайте да натискате надолу, докато тялото щракне върху куките на монтажната планка.

Ако в стената няма вградени тръбопроводи за хладилен агент, направете следното:

1. Изхождайки от позицията на дупката в стената спрямо монтажната планка, избелете от коя страна ще излиза тръбата от устройството.

2. Ако дупката в стената е зад тялото, дръжте изскачащия панел на мястото си. Ако отворът за стената е отстрани на вътрешното тяло, извадете пластмасовия панел за избиване от тази страна на устройството. (Вижте фигурата по-долу). Това ще създаде слот, през който вашите тръбопроводи могат да излязат от устройството. Ако пластмасовият панел е твърде труден за сваляне ръчно, използвайте клещи.

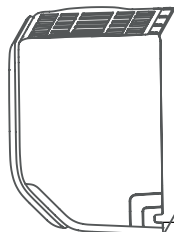

Отчупващ се панел
(изрежете в зависимост
от действително
необходимия размер)

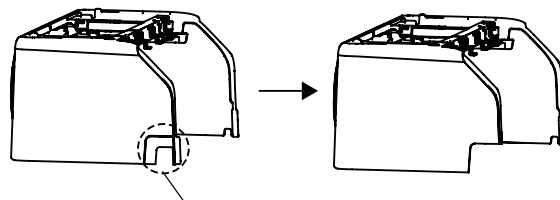

Ако трябва да изрежете пластмасовия панел с големи размери, направете го както е показано по-горе.

3. Използвайте ножици, за да намалите дължината на изолационния „ръкав“, за да разкриете около 40 мм (1.57 инча) от тръбопровода за хладилния агент. Това служи за две цели:
 - За улесняване на процеса по свързване на тръбопровода на хладилния агент.
 - За да се улеснят проверките за изтичане на газ и за да ви позволи да проверите за дупки.
4. Използвайте държача в задната част на уреда, за да го подпирате, което ви дава достатъчно място за свързване на тръбите за хладилния агент, кабела за сигнала и дренажния маркуч.
5. Свържете тръбопровода за хладилния агент на вътрешното тяло към съединяващия тръбопровод, който ще свърже вътрешното и външното тяло. За повече инструкции, вижте раздел **свързване на фреоновите тръби** в това ръководство.
6. В зависимост от положението на отвора на стената спрямо монтажната пластина, определете необходимия ъгъл на вашия тръбопровод.
7. Хванете тръбопровода на хладилния агент в основата на извивката.
8. Бавно и с равномерно напрежение огънете тръбопровода към отвора. **Не** повреждайте тръбопровода по време на процеса.

Стъпка 5 : Свържете отводния маркуч

По подразбиране отводния маркуч е свързан от лявата страна на тялото (когато сте с лице към гърба на тялото) Въпреки това, той може да бъде закрепен от дясната страна. За да подсигурите правилното оттичане, прикрепете отводния маркуч от същата страна, от която излизат фреоновите тръби на устройството.

БЕЛЕЖКА: На някои места в САЩ, ако уредът е с монтиран панел на тръбопровода, моля, изберете поставяне на дренаж от дясната страна.

- Увийте здраво мястото на свързката с тefлонова лента, за да осигурите добро уплътнение и да избегнете течове.
- Извадете въздушния филтър и излейте малко количество вода в дренажния съд, за да се уверите, че водата изтича безпрепятствено от уреда.

ОБЪРНЕТЕ ВНИМАНИЕ НА МЯСТОТО НА ОТВОДНИЯ МАРКУЧ

Бъдете сигурни, че сте определили мястото на маркуча, спрямо приложените фигури.

- ⊗ НЕ прегъвайте дренажния маркуч.
- ⊗ НЕ създавайте извивки, в които да се задържа вода.
- ⊗ НЕ поставяйте края на дренажния маркуч във вода или в съд, който ще събира вода.

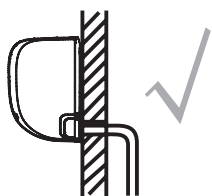

ПРАВИЛНО

Уверете се, че няма прегъвания или вдлъбнатини по тръбата, за да не попречи на източването

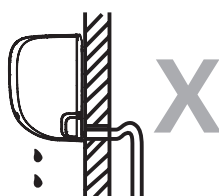

НЕ ПРАВИЛНО

Прегъванията или чупките в отводния маркуч, ще създадат водни капани.

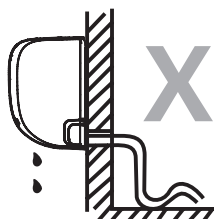

НЕ ПРАВИЛНО

Прегъванията или чупките в отводния маркуч, ще създадат водни капани.



НЕ ПРАВИЛНО

Не слагайте края на отводния маркуч във вода или в контейнер, съдържащ вода. Това ще наруши нормалното отводняване.

ЗАПУШЕТЕ НЕИЗПОЛЗВАНАТА ОТВОДНА ДУПКА

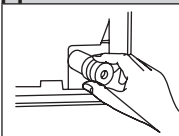

За да няма нежелани течове, неизползвания отвор за източване трябва да се затапи с предоставената гумена тапа.

ПРЕДИ ВСЯКАКВА РАБОТА С ЕЛЕКТРИЧЕСТВО, ПРОЧЕТЕТЕ ТОВА РЪКОВОДСТВО

1. Окабеляването трябва да отговаря на местните и националните електрически изисквания и разпоредби и трябва да се монтира от само от лицензиран електротехник.
2. Електрическите връзки трябва да се правят съгласно Диаграмата за Свързване, залепена се на вътрешното и външното тела.
3. Ако има сериозен проблем с захранването, прекратете работа незабавно. Обяснете на клиента своето мнение и откажете инсталцията на тялото, докато проблемът с безопасността на захранването не бъде разрешен.
4. Напрежението на захранването трябва да бъде в рамките на 90-110% от описаното напрежение. Неправилно захранване може да предизвика неизправности, токови удари или пожар.
5. Ако захранването се свързва към фиксирано окабеляване, трябва да се монтират защита от пренапрежение и главен превключвател на захранването.
6. Ако свързвате захранването към контакт, то трябва да бъде включен прекъсвач или прекъсвач, който разделя полюсите и контактното му разделяне е най-малко 1 / 8инча (3 мм) . Квалифициран техник трябва да използва качествен прекъсвач или превключвател.
7. Свържете устройството само към отделна верига. Не свързвайте други устройства към същата верига.
8. Бъдете сигурни, че сте заземили добре климатика.
9. Всеки кабел трябва да е изолиран добре. Разхлабеното окабеляване може да доведе до прегряване на системата, което води до неизправност в устройството или е възможен пожар.
10. Не позволявайте проводниците да се допират до фреоновите тръби, компресора или други части в устройството.
11. Ако устройството има помощен електронен нагревател, той трябва да бъде монтиран най- малко на разстояние 1 метър (40инча) от всякакъв вид горими материали.
12. За да се избегне токов удар, не пипайте електрическите компоненти дори и веднага след изключване на захранването. След като изключите захранването, изчакайте 10 минути или повече преди да пипате електрическите компоненти.



ПРЕДУПРЕЖДЕНИЯ

ПРЕДИ ДА СЕ ЗАЕМЕТЕ С ЕЛЕКТРИЧЕСКИ ИЛИ КАБЕЛНИ РАБОТИ, ИЗКЛУЧЕТЕ ЗАХРАНВАНЕТО НА СИСТЕМАТА.

Стъпка 6 : Свържете сигналния и захранващ кабели

Сигналния кабел позволява връзка между вътрешното и външното тяло. Първо трябва да изберете правилно сечение на кабела, преди да го подготвите за свързване.

Типове кабели

- **Захранващ кабел за помещения** (ако е приложим):
H05VV-F или H05V2V2-F
 - **Захранващ кабел за навън:** H07RN-F или H05RN-F
 - **Сигнален кабел:** H07RN-F
- БЕЛЕЖКА:** В Северна Америка изберете типа кабел в съответствие с местните правила и регулации за електричество. **Минимално напречно сечение на захранващи и сигнални кабели (За справка)(Не е приложимо за Северна Америка)**

Номинален Ток за Уреда (А)	Номинална Площ на Напречното Сечение (мм ²)
> 3 и ≤ 6	0,75
> 6 и ≤ 10	1
> 10 и ≤ 16	1,5
> 16 и ≤ 25	2,5
> 25 и ≤ 32	4
> 32 и ≤ 40	6

ИЗБЕРЕТЕ ПРАВИЛНИЯ РАЗМЕР НА КАБЕЛИТЕ

Размерите на необходимите за работа захранващ кабел, сигнален кабел, предпазител и превключвател, се определя от максималния ток в устройството. Максималният ток е споменат на лепенката с данни, която е разположена на страничния панел на тялото. Обърнете внимание на този надпис, за да изберете точния кабел, предпазител и превключвател.

БЕЛЕЖКА: В Северна Америка, моля, изберете правилния размер кабел в съответствие с минималния ампераж на веригата, посочен на табелата с данни на уреда.

1. Отворете и закрепете позицията на панела, след това отворете капачиците на двата заключващи блока и отвийте винта. След това хванете двете страни на долния панел на мястото, обозначено с „PULL“, издърпайте го нагоре, за да освободите закопчалките, след което свалете долния панел надолу (вижте страници 22-23).
2. Отворете капача на кутията за окабеляването, за да свържете кабела.
3. Развийте скобата на кабела под главния блок и я поставете отстрани.
4. С лице към гърба на тялото извадете пластмасовия панел от долната лява страна.

⚠ ПРЕДУПРЕЖДЕНИЯ

ЦЯЛОТО ОКАБЕЛЯВАНЕ ТРЯБВА ДА СЕ ИЗВЪРШВА СТРИКТНО В СЪОТВЕТСТВИЕ С ДИАГРАМАТА ЗА ОКАБЕЛЯВАНЕТО, РАЗПОЛОЖЕНА НА ГРЪБА НА ПРЕДНИЯ ПАНЕЛ НА ВЪТРЕШНОТО ТЯЛО.

5. Прекарайте сигналния проводник през този процеп от задната страна на устройството към предната част.
6. С лице към предната част на тялото, свържете кабела според диаграмата на вътрешното тяло, свържете u-lug и здраво завъртете проводниците към съответните му клеми.

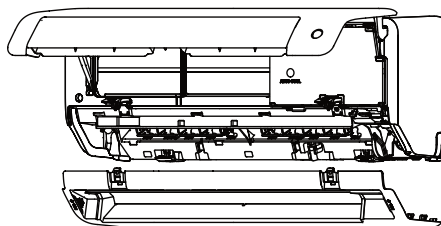

Първо отворете предния панел, след това свалете долния панел.

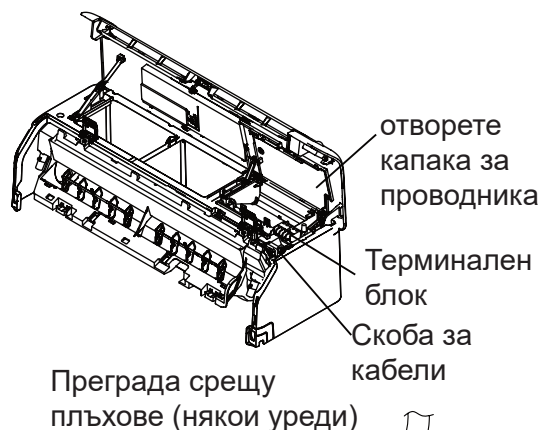

БЕЛЕЖКА: Ако сечението на кабела е твърде голямо, премахнете средния малък пластмасов отчупващ се панел, за да създадете отвор, през който кабелът да може да излезе. В случай че искате да свалите шасито или дренажния маркуч, моля, първо отстранете преградата срещу плъхове.

В Северна Америка

Първо премахнете отчупващия се панел, за да създадете отвор, през който проводната тръба да може да се монтира. След това прокарайте кабела през проводната тръба и го свържете към вътрешното тяло.

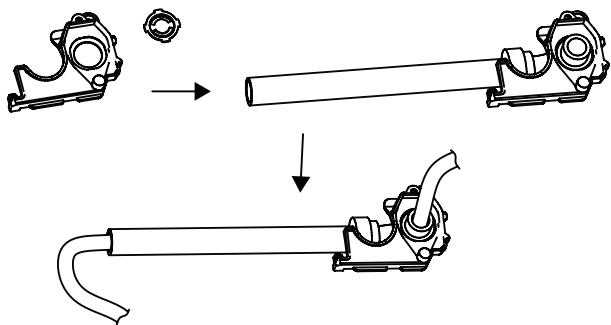

⚠ ВНИМАНИЕ

НЕ БЪРКАЙТЕ ПОЛОЖИТЕЛНИТЕ И ОТРИЦАТЕЛНИТЕ КАБЕЛИ

Това е опасно и може да причини неизправност в климатика.

- След проверка, се уверете че връзките са сигурни и закрепете сигналния кабел със скоба за тялото. Завийте здраво скобата.
- Поставете капака на кабелната кутия от предната страна на тялото, а пластмасовия панел отзад.

⚠ ОБЪРНЕТЕ ВНИМАНИЕ НА ОКАБЕЛЯВАНЕТО

ПРИ РАЗЛИЧНИТЕ ТЕЛА И В РАЗЛИЧНИТЕ РЕГИОНИ ПРОЦЕСА ПО ОКАБЕЛЯВАНЕ МОЖЕ ЛЕКО ДА СЕ РАЗЛИЧАВА.

Стъпка 7 : Изолиране на кабелите

Преди да прокарате тръбопровода, дренажния маркуча и сигналния кабел през отвора на стената, трябва да ги съедините, за да спестите място, да защитите и изолирате (Това може да не е приложимо за някои места в САЩ).

- Свържете отводния маркуч, тръбите за фреон и сигналния кабел, както е следва:

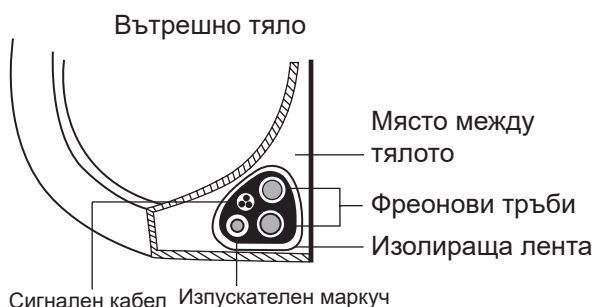

ОТВОДНИЯ МАРКУЧ ТРЯБВА ДА БЪДЕ ОТДОЛУ

Уверете се, че отводният маркуч е в долната страна на снопа. Поставянето на дренажния маркуч в горната част на снопа може да доведе до препълване на дренажния съд, което може да причини пожар или преливане на водата.

НЕ СВЪРЗВАЙТЕ СИГНАЛНИЯ КАБЕЛ С ДРУГИ КАБЕЛИ

Когато свързвате тези заедно, не преплитайте и не пресичайте сигналния кабел с никакви други кабели.

- Прикрепете отводния маркуча към долната страна на фреоновите тръби с помощта на винилова лента.
- Използвайте изолационната лента за да увиете сигналния кабел, и фреоновите тръби и ги стетнете плътно заедно. Повторно проверете дали всички са увити и стегнати заедно.

НЕ УВИВАЙТЕ КРАИЩАТА НА ТРЪБИТЕ

Докато стягате и увивате, пазете краищата на тръбите неувити. Трябва да имате достъп до тях за да тествате за течове в края на инсталацията (вижте раздела **Електрически проверки и проверки за течове** в това ръководство).

Стъпка 8 : Поставете вътрешното тяло

Ако сте монтирали нови съединителни тръби към външното тяло, можете да направите следното:

- Ако вече сте прекарали фреоновата тръбата през дупката в стената, то можете да преминете към стъпка 4.
- В противен случай проверете отново дали краищата на фреоновите тръби за запечатани, за да предотвратите попадането на мръсотия или външни материали в тях.
- Бавно прокарайте увития сноп от фреоновы тръби, отводен маркуч и сигнален кабел през дупката в стената.
- Закачете горната част на вътрешното тяло на горната кука на монтажната планка.
- Проверете дали тялото е здраво закачено на планката, като натиснете лявата или дясната страна на тялото. Тялото не трябва да се мести или движи.
- Натиснете равномерно надолу върху долната половина на тялото. Продължавайте да натискате надолу, докато тялото щракне върху куките на монтажната планка.
- Отново проверете дали уредът е сталбилно монтиран, като натиснете леко наляво и на дясно страните на тялото.

Инсталация на Външното Тяло

Монтирайте уреда, като следвате местните норми и разпоредби. Може да има известни разлики в различните региони.

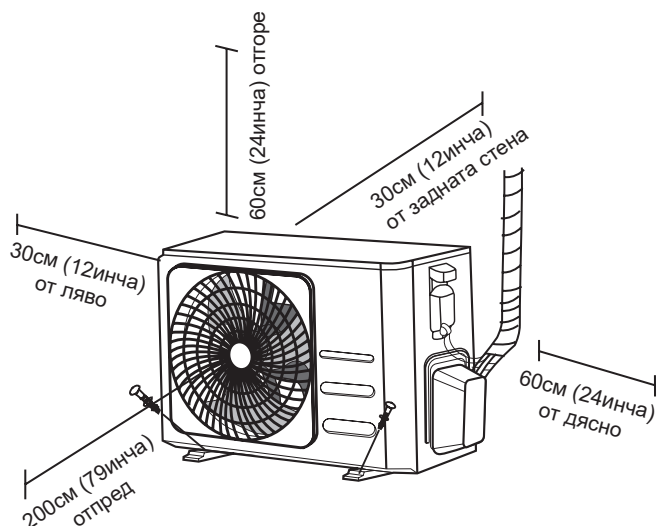

Инструкции за монтаж - Външно тяло

Стъпка 1 : Изберете място за монтаж

Преди да монтирате външното тяло, трябва да изберете подходящо място. Следва информация за стандарти, които ще ви помогнат да изберете подходящо място за уреда.

Подходящите места за монтаж отговарят на следните стандарти:

- ☑ Отговаря на всички изисквания за пространство, посочени по-горе в Изискванията за монтажното пространство .
- ☑ Добра циркулация на въздуха и вентилация
- ☑ Здраво и стабилно – мястото да може да поддържа уреда и да не вибрира
- ☑ Шумът от устройството да не смущава другите хора
- ☑ Защитено от продължително излагане на пряка слънчева светлина или дъжд
- ☑ Когато се очаква снеговалеж, вземете подходящи мерки, за да предотвратите струпване на лед и повреда на бобините.

НЕ монтирайте уреда на следните места:

- ⊘ Близо до препятствия, които биха

блокирали входовете и изходите за въздух

- ⊘ В близост до оживени улици, места, където се натрупват много хора или където шумът от уреда ще смущава останалите
- ⊘ Близо до животни или растения, които ще бъдат наранени от изпускането на горещ въздух
- ⊘ Близо до всякакъв източник на горим газ
- ⊘ На място, изложено на големи количества прах
- ⊘ На място, изложено на големи количества солен въздух

СПЕЦИАЛНИ МЕРКИ ПРИ ЕКСТРЕМНИ АТМОСФЕРНИ УСЛОВИЯ

Ако уредът е изложен на силен вятър:

Монтирайте уредът така, че вентилаторът за изпускане на въздух да е под ъгъл 90 ° спрямо посоката на вятъра. Ако е необходимо, поставете преграда пред уреда, за да го предпазите от изключително бурни ветрове. Виж фигурите по долу.



Ако уредът е изложен често на силен дъжд или сняг:

Поставете навес над уреда, за да го предпазите от дъжд или сняг. Бъдете внимавайте да не препречвате въздушната струя около уреда.

Ако уредът се излага често на солен въздух (крайморски райони):

Използвайте външно тяло, което е специално предназначено и устойчиво на корозия.

Стъпка 2 : Инсталирайте онводнителния маркуч (Само тела с отоплителна помпа)

Преди да закрепите външното тяло на мястото му, трябва да инсталирате отводния маркуч в долната част на тялото. Обърнете внимание, че има два различни типа отводни маркучи, в зависимост от вида на външното тяло.

Ако отводния маркуч е с гумено уплътнение (вижте фиг. А), то направете следното:

1. Поставете гуменото уплътнение на края на отводния маркуч, който ще бъде свързан към външното тяло.
2. Поставете отводния маркуч в отвора в основата на тялото.
3. Завъртете отводния маркуч на 90 °, докато щракне на мястото си, обърнато към предната част на тялото.
4. Свържете удължението на отводния маркуч (не е включен в комплекта) към отводното съединение, за да пренасочвате водата от тялото по време на режим отопление.

Ако отводния маркуч не е с гумено уплътнение (вижте фиг. В), направете следното:

1. Поставете отводния маркуч в отвора в основата на тялото. Отводното съединение ще щракне на мястото си.
2. Свържете удължението на отводния маркуч (не е включен в комплекта) към отводното съединение, за да пренасочвате водата от тялото по време на режим отопление.

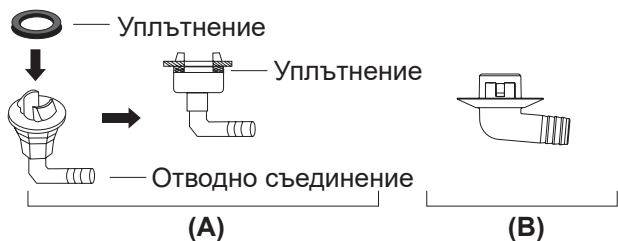
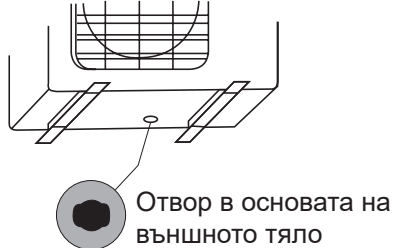

! В СТУДЕНИ МЕТЕРЕОЛОГИЧНИ УСЛОВИЯ

В студен климат се уверете, че отводният маркуч е възможно най-вертикален, за да се гарантира бързото оттичане на водата. Ако водата изтича твърде бавно, тя може да замръзне в маркуча и да намокри уреда.

Стъпка 3 : Закрепете външното тяло

Външното тяло може да бъде закрепено към земята или към стенната скоба с болт (M10). Подгответе инсталационната основа на тялото според размерите, споменати по-долу.

РАЗМЕРИ ПРИ МОНТАЖА НА ТЯЛОТО

По-долу е списъкът с различните размери на външното тяло и разстоянието между техните монтажни крачета. Подгответе инсталационната основа на тялото според размерите, споменати по-долу.

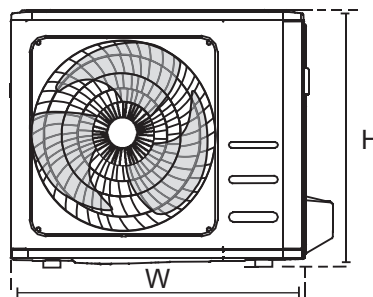
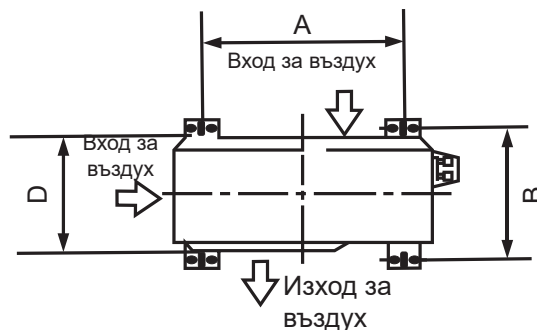

Размери на външното тяло (mm) W × H × D	Монтажни размери	
	Разстояние А (mm)	Разстояние В (mm)
681x434x285 (26.8" x 17.1" x 11.2")	460 (18.1")	292 (11.5")
700x550x270 (27.5" x 21.6" x 10.6")	450 (17.7")	260 (10.2")
700x550x275 (27.5" x 21.6" x 10.8")	450 (17.7")	260 (10.2")
720x495x270 (28.3" x 19.5" x 10.6")	452 (17.8")	255 (10.0")
728x555x300 (28.7" x 21.8" x 11.8")	452 (17.8")	302(11.9")
765x555x303 (30.1" x 21.8" x 11.9")	452 (17.8")	286 (11.3")
770x555x300 (30.3" x 21.8" x 11.8")	487 (19.2")	298 (11.7")
805x554x330 (31.7" x 21.8" x 12.9")	511 (20.1")	317 (12.5")
800x554x333 (31.5" x 21.8" x 13.1")	514 (20.2")	340 (13.4")
845x702x363 (33.3" x 27.6" x 14.3")	540 (21.3")	350 (13.8")
890x673x342 (35.0" x 26.5" x 13.5")	663 (26.1")	354 (13.9")
946x810x420 (37.2" x 31.9" x 16.5")	673 (26.5")	403 (15.9")
946x810x410 (37.2" x 31.9" x 16.1")	673 (26.5")	403 (15.9")

Когато предстои да монтирате уреда на земята или на бетонна монтажна платформа, направете следното:

1. Маркирайте позициите за четирите разширителни болта съгласно таблицата с размерите.
2. Предварително пробийте отвори за разширителните болтове.
3. Поставете гайка в края на всеки разширителен болт.
4. Набийте разширителните болтове в предварително пробитите отвори.
5. Свалете гайките от разширителните болтове и поставете външното тяло върху болтовете.
6. Поставете шайба върху всеки разширителен болт, след това подменете гайките.
7. С помощта на гаечен ключ затегнете всяка гайка до плътно прилепване.

ПРЕДУПРЕЖДЕНИЯ

КОГАТО ПРОБИВАТЕ В БЕТОН, СЕ ПРЕПОРЪЧВА ПОСТОЯННОТО ИЗПОЛЗВАНЕ НА ЗАЩИТА ЗА ОЧИТЕ.

В случай че ще монтирате уреда на стена, направете следното:

ВНИМАНИЕ

Уверете се, че стената е от масивни тухли, бетон или от подобен здрав материал. Стената трябва да може да издържа поне четири пъти теглото на уреда.

1. Маркирайте позицията на отворите на скобите съгласно таблицата с размерите.
2. Предварително пробийте отворите за разширителните болтове.
3. Поставете шайба и гайка в края на всеки разширителен болт.
4. Прокарайте разширителни болтове през отворите в монтажните скоби, поставете монтажните скоби на място и забийте разширителните болтове в стената.
5. Проверете дали монтажните скоби са хоризонтални.
6. Внимателно повдигнете уреда и поставете монтажните му крачета върху скобите.
7. Затегнете здраво с болтове уреда към скобите.
8. Ако е позволено, монтирайте уреда с гумени уплътнения, за да намалите вибрациите и шума.

Стъпка 4 : Свържете сигналния и захранващ кабели

Терминалният блок на външното тяло е защитен от капак, който се намира от страни на устройството. Общата кабелна диаграма е принтирана отвътре на капака, който защитава кабелите.



ПРЕДУПРЕЖДЕНИЯ

ПРЕДИ ДА СЕ ЗАЕМЕТЕ С ЕЛЕКТРИЧЕСКИ ИЛИ КАБЕЛНИ РАБОТИ, ИЗКЛЮЧЕТЕ ЗАХРАНВАНЕТО НА СИСТЕМАТА.

1. Пригответе кабелите за свързване:

ИЗПОЛЗВАЙТЕ ПОДХОДЯЩИЯ КАБЕЛ

Моля, изберете правилния тип кабел. Проверете „Типове кабели“ на страница 25.

ИЗБЕРЕТЕ ПРАВИЛНИЯ РАЗМЕР НА КАБЕЛИТЕ

Размерите на необходимите за работа захранващ кабел, сигнален кабел, предпазител и превключвател, се определя от максималния ток в устройството. Максималният ток е споменат на лепенката с данни, която е разположена на страничния панел на тялото.

БЕЛЕЖКА: В Северна Америка, моля, изберете правилния размер кабел в съответствие с минималния ампераж на веригата, посочен на табелата с данни на уреда.

- С помощта на клещи оголете гумената защита на кабела от двете страни и оставете 40mm (1.57in) от кабелите вътре.
- Махнете изолацията от краищата на кабелите.
- С помощта на клещи извийте жичката в U форма.

ОБЪРНЕТЕ ВНИМАНИЕ НА ПЛЮСОВИЯ КАБЕЛ

Докато заголявате кабелите, уверете се, че различавате плюсовия кабел от другите (“L”).



ПРЕДУПРЕЖДЕНИЯ

ВСИЧКИ ДЕЙНОСТИ ТРЯБВА ДА СЕ ИЗВЪРШВАТ СТРИКТНО СПРЯМО ДИАГРАМАТА ЗА СВЪРЗВАНЕ, НАМИРАЩА СЕ НА ГЪРБА НА КАПАКА НА КАБЕЛНАТА КУТИЯ НА ВЪТРЕШНОТО ТЯЛО.

- Развийте капака на кабелната кутия и го извадете.
- Развийте скобата на кабела под главния блок и я поставете от страни.
- Свържете кабелите както е описано в кабелната диаграма и внимателно извийте всяка жица в U форма, свързвайки със съответния терминал.
- След като проверите, че всяка връзка е защитена, изолирайте кабелите, за да предотвратите попадането на дъждовна вода в терминала.

- С помощта на кабелна скоба закрепете кабела към тялото. Завийте здраво скобата.
- Изолирайте неизползваните кабели с PVC тиксо. Сложете ги така, че да не докосват електрически или метални части.
- Поставете капака на кабелната кутия от страни на устройството и го завийте на място.

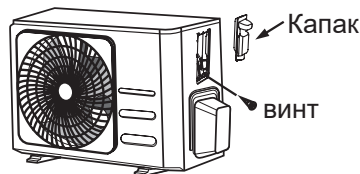

БЕЛЕЖКА: Ако скобата за кабела изглежда както следва, моля изберете подходящия отвор за прокарване според диаметъра на проводника.

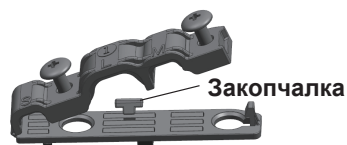

Отвор с три размера: Малък, голям, среден

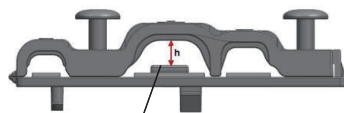

Когато кабелът е затегнат достатъчно, използвайте закопчалката, за да го закрепите, така че да може да бъде здраво защитан.

В Северна Америка

- Махнете капака на кабелната кутия на тялото, като разхлабите 3-те болта.
- Демонтирайте капачките на панела.
- Монтирайте тръбите (не са включени) на панела.
- Свържете правилно както захранващите, така и нисковолтовите кабели към съответните клеми на клемния блок.
- Заземете тялото както следва, съобразявайки се с локалните изисквания.
- Не забравяйте да оразмерите всеки проводник, оставяйки няколко инча по-дълъг от необходимата дължина за окабеляване.
- Използвайте фиксиращи гайки, за да закрепите тръбите.

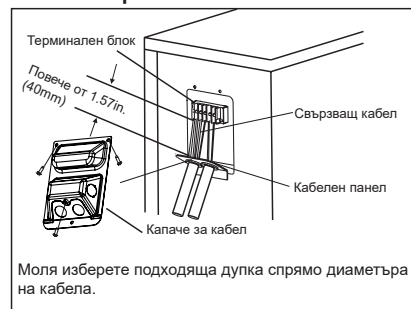

Връзка на тръбопровода за хладилен агент

Когато свързвате тръбопроводите за хладилния агент, **не** позволявайте вещества или газове, различни от специфицирания хладилен агент да влизат в уреда. Наличието на други газове или вещества ще намали капацитета на уреда и може да причини необичайно високо налягане в хладилния цикъл. Това може да причини експлозия и наранявания.

Обърнете Внимание на Дължината на Тръбите

Дължината на тръбопровода за хладилния агент ще повлияе на работата и енергийната ефективност на уреда. Номиналната ефективност се тества при уреди с дължина на тръбата 5 метра (16.5 фута) (В Северна Америка стандартната дължина на тръбата е 7,5 м (25')). Изисква се минимално пускане на тръбите от 3 метра за свеждане до минимум на вибрациите и прекомерния шум. В специални тропически зони, за моделите с хладилен агент R290 не може да се добавя хладилен агент и максималната дължина на тръбата за хладилния агент не трябва да надвишава 10 метра (32.8 фута).

Вижте таблицата по-долу относно спецификации за максималната дължина и височината на спускане на тръбопроводите.

Максимална дължина и височина на спускане на тръбопровода за хладилен агент спрямо модела на тялото

Модел	Капацитет (BTU/h)	Максимална дължина (м)	Максимална височина на спускане (м)
R410A, R32 Климатик от типа инверторен сплит	< 15.000	25 (82 фута)	10 (33ft)
	≥ 15.000 и < 24.000	30 (98.5 фута)	20 (66ft)
	≥ 24.000 и < 36.000	50 (164фута)	25 (82ft)
R22 Климатик тип сплит с фиксирана скорост	< 18.000	10 (33фута)	5 (16ft)
	≥ 18.000 и < 21.000	15 (49фута)	8 (26ft)
	≥ 21.000 и < 35.000	20 (66фута)	10 (33ft)
R410A, R32 Климатик тип сплит с фиксирана скорост	< 18.000	20 (66ft)	8 (26ft)
	≥ 18.000 и < 36.000	25 (82ft)	10 (33ft)

Инструкции за свързване - Тръбопровод на хладилния агент

Стъпка 1 : Рязане на тръби

При подготовката на тръбите за хладилен агент, обърнете специално внимание върху това да ги изрежете и разширите правилно. Това ще гарантира ефективна работа и ще сведе до минимум необходимостта от бъдеща поддръжка.

1. Измерете разстоянието между вътрешното и външното тяло.
2. С помощта на уред за рязане на тръби отрежете тръбата малко по-напред от измереното разстояние.
3. Уверете се, че тръбата е изрязана под перфектен ъгъл от 90 °.



НЕ ДЕФОРМИРАЙТЕ ТРЪБАТА ПРИ РЯЗАНЕ

Бъдете изключително внимателни да не повредите, вдлъбнете или изкривите тръбите по време на рязане. Това ще намали драстично ефективността на отоплението

Стъпка 2 : Премахнете стружките

Стружките могат да наранят въздухонепроницаемостта от тръбната връзка. Те трябва да бъдат напълно премахнати.

1. Дръжте тръбата под ъгъл надолу, за да предотвратите падането на стружки в тръбата.
2. С помощта на разширител или инструмент за заглаждане отстранете всички стружки от отрязания участък на тръбата.



Стъпка 3: Разширяване краищата на тръбите

Правилното разширяване е от съществено значение за постигане на херметично запечатване.

1. След отстраняване на неравностите от отрязаната тръба, уплътнете краищата с PVC лента, за да предотвратите навлизането на чужди материали в тръбата.
2. Обвийте тръбата с изолационен материал.
3. Поставете разширителни гайки на двата края на тръбата. Уверете се, че са обърнати в правилната посока, тъй като не можете да ги поставите или да промените посоката им след разширяването.

Разширителна гайка

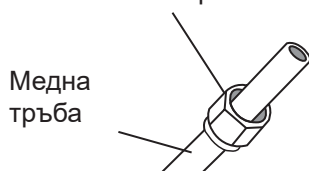

4. Премахнете PVC лентата от краищата на тръбата, когато сте готови да започнете с разширяването.
5. Скобно разширение в края на тръбата. Краят на тръбата трябва да преминава отвъд ръба на разширителната форма в съответствие с размерите, показани в таблицата по-долу.

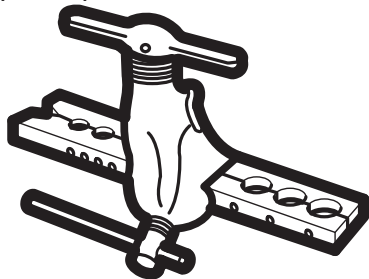

РАЗШИРИЕНИЕ НА ТРЪБОПРОВОД ОТВЪД РАЗШИРИТЕЛНАТА ФОРМА

Външен диаметър на тръбата (мм)	A (mm)	
	Минимум	Максимум
ø6.35 (ø0.25")	0.7 (0.0275")	1.3 (0.05")
ø9.52 (ø0.375")	1.0 (0.04")	1.6 (0.063")
ø12.7 (ø0.5")	1.0 (0.04")	1.8 (0.07")
ø16 (ø0.63")	2.0 (0.078")	2.2 (0.086")
ø19 (ø0.75")	2.0 (0.078")	2.4 (0.094")

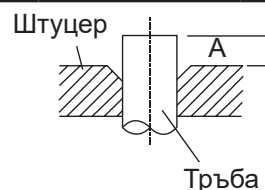

6. Поставете инструмента за разширяване върху формата .
7. Завъртете дръжката на инструмента за разширяване по посока на часовниковата стрелка, докато тръбата се разшири напълно.
8. Махнете инструмента за разширяване и формата за разширяване, след което проверете края на тръбата за пукнатини и за равността на разширяване.

Стъпка 4 : Свържете тръбите

Когато свързвате тръбите за хладилен агент, внимавайте да не приложите прекомерен въртящ момент или да не деформирате тръбопровода по някакъв начин. Първо трябва да свържете тръбата за ниско налягане, след това тръбата за високо налягане.

МИНИМАЛЕН РАДИУС НА ИЗВИВАНЕ

При огъване на свързващи тръбопровода за хладилен агент минималният радиус на огъване е 10 см.

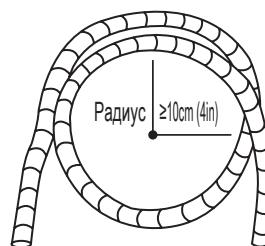

Инструкции за свързване на тръбопровод към вътрешното тяло

1. Подравнете центъра на двете тръби, които предстои да свържете.

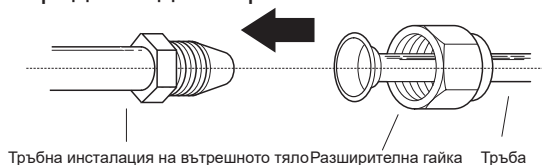

2. Стегнете разширителната гайка колкото е възможно да се стегне на ръка.
3. Използвайки гаечен ключ, захванете гайката за тръбата на уреда.
4. Захващайки здраво гайката на тръбата на уреда, използвайте динамометричен ключ, за да я затегнете в съответствие със стойностите за въртящия момент от

таблицата с изискванията за въртящ момент по-долу. Разхлабете леко разширителната гайка, след което отново я затегнете.

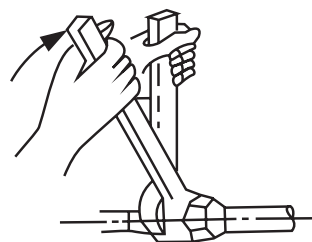

ИЗИСКВАНИЯ ЗА ВЪРТЕНЕ

Външен диаметър на тръбата (mm)	Затягащ момент (N·m)	Размери на разширяването (B) (mm)	Форма на разширението
ø6.35 (ø0.25")	18~20 (180~200kgf.cm)	8.4 ~ 8.7 (0.33~0.34")	
ø9.52 (ø0.375")	32~39 (320~390kgf.cm)	13.2~13.5 (0.52~0.53")	
ø12.7 (ø0.5")	49~59 (490~590kgf.cm)	16.2~16.5 (0.64~0.65")	
ø16 (ø0.63")	57~71 (570~710kgf.cm)	19.2~19.7 (0.76~0.78")	
ø19 (ø0.75")	67~101 (670~1010kgf.cm)	23.2~23.7 (0.91~0.93")	

⊘ НЕ ПРИТЯГАЙТЕ ПРЕКОМЕРНО

Прекомерната сила може да счупи гайката или да повреди тръбите на хладилния агент. Не трябва да превишавате изискванията за въртящ момент, показани в таблицата по-горе.

Инструкции за свързване на тръбопровода към външното тяло

1. Развийте капака на уплътнения клапан от страната на външното тяло.
2. Отстранете защитните капачки от краищата на клапаните.
3. Подравнете края на разширената тръба с всеки вентил и затегнете възможно най-здраво гайката на ръка.
4. Използвайки гаечен ключ, за хванете тялото на клапана. Не захващайте гайката, която уплътнява сервисния вентил.
7. Повторете стъпки 3 до 6 и за останалата тръба.

⚠ ИЗПОЛЗВАЙТЕ ГАЕЧЕН КЛЮЧ ЗА ДА ЗАХВАНЕТЕ ОСНОВНОТО ТЯЛО НА КЛАПАНА

Напрежението при натягане на разширителната гайка може да разкъса други части на клапана.

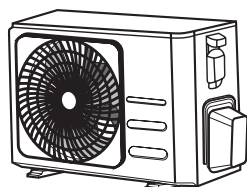

Тапа на клапан

5. Държейки здраво тялото на клапана, използвайте динамометричен ключ, за да затегнете гайката в съответствие с правилните стойности за въртящия момент.
6. Разхлабете леко разширителната гайка, след което отново я затегнете.

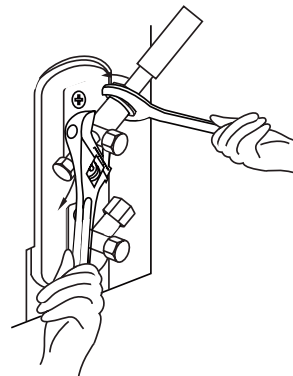

Въздушна Херметизация

Подготовка и Предпазни Мерки

Навлизането на въздух и чужди тела в хладилния кръг може да причини необичайно повишаване на налягането, което може да повреди климатика, да намали неговата ефективност и да причини нараняване. Използвайте вакуумна помпа и манометър, за да прочистите хладилния кръг, отстранявайки всякакви некондензиращи се газове и влага от системата.

Прочистване трябва да се извършва при първоначалния монтаж и при преместване на уреда.

ПРЕДИ ИЗВЪРШВАНЕ НА ПРОЧИСТВАНЕ

- Проверете дали свързващите тръби между вътрешното и външното тяло са свързани правилно.
- Проверете дали всички кабели са свързани правилно.

Инструкции за Херметизация

1. Свържете маркуча за хранване на манометъра към сервисния порт на вентила за ниско налягане на външното тяло.
2. Свържете другия маркуч за хранване от манометъра към вакуумната помпа.
3. Отворете страната на ниското налягане на манометъра. Дръжте страната на високото налягане затворена.
4. Включете вакуумната помпа, за да прочистите системата.
5. Пуснете вакуума за най-малко 15 минути или докато съединяващия измервателен уред отчете -76 cmHg (-105 Pa).



6. Затворете страната на ниското налягане на манометъра и изключете вакуумната помпа.
7. Изчакайте 5 минути, след което проверете дали не е настъпила промяна в налягането в системата.

8. Ако има промяна в налягането в системата, вижте раздела за проверка за утечки на газ относно информацията за това как да проверявате за течове. Ако няма промяна в налягането в системата, развийте капачката от уплътнения клапан (вентилът за високо налягане).
9. Поставете шестоъгълния гаечен ключ в уплътнения клапан (вентила с високо налягане) и отворете клапана, като завъртите гаечния ключ на 1/4 обратно на часовниковата стрелка. Ослушвайте се за газ, изтичащ от системата, после затворете клапана след 5 секунди.
10. Следете манометъра в продължение на една минута, за да се уверите, че няма промяна в налягането. Манометърът трябва да отчита малко по-високо от атмосферното налягане.
11. Извадете храняващия маркуч от сервисния порт.

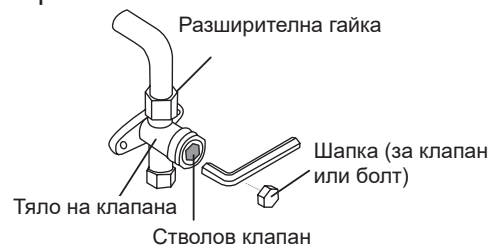

12. С помощта на шестоъгълен ключ отворете докрай клапаните за високо и за ниско налягане.
13. Затегнете на ръка капачките на трите клапана (сервисен порт, високо налягане, ниско налягане). Можете да затегнете допълнително с помощта на динамометричен ключ, ако е необходимо.

⚠ ОТВОРЕТЕ „ИГЛИЧКИТЕ“ НА ВЕНТИЛИТЕ ВНИМАТЕЛНО

Отваряйки игличките на клапаните, завъртете шестоъгълния гаечен ключ докато не достигне стопера. Не се опитвайте да отваряте допълнително насила клапана.

Обърнете Внимание на Зареждането с Фреон

Някои системи изискват допълнително зареждане в зависимост от дължината на тръбите. Стандартната дължина на тръбата варира в зависимост от местните разпоредби. Например в Северна Америка стандартната дължина на тръбата е 7,5 М (25 ').

На други места стандартната дължина на тръбата е 5 м (16 '). Хладилният агент трябва да се зарежда от сервисния порт на вентила за ниско налягане на външното тяло. Допълнителното количество хладилен агент, което трябва да се зареди, може да се изчисли по следната формула:

ДОПЪЛНИТЕЛНО КОЛИЧЕСТВО ХЛАДИЛЕН АГЕНТ СПОРЕД ДЪЛЖИНАТА НА ТРЪБАТА

Дължина на съединителната тръба (m)	Метод за прочистване с въздух	Допълнителен хладилен агент	
≤ Стандартна дължина на тръбата	Вакуумна помпа	N/A	
> Стандартна дължина на тръбния път	Вакуумна помпа	Течна страна : Ø 6.35 (ø 0.25") R32: (дължина на тръбата - стандартна дължина) x 12 g / m (Дължина на тръбата - стандартна дължина) x 0.13oz / фута R290: (дължина на тръбата - стандартна дължина) x 10g / m (Дължина на тръбата - стандартна дължина) x 0.10oz / фута R410A: (дължина на тръбата - стандартна дължина) x 15g / m (Дължина на тръбата - стандартна дължина) x 0.16oz / фута R22: (дължина на тръбата - стандартна дължина) x 20g / m (Дължина на тръбата - стандартна дължина) x 0.21oz / фута	Течна страна : Ø 9.52 (ø 0.375") R32: (дължина на тръбата - стандартна дължина) x 24g / m (Дължина на тръбата - стандартна дължина) x 0.26oz / фута R290: (дължина на тръбата - стандартна дължина) x 18g / m (Дължина на тръбата - стандартна дължина) x 0.19oz / фута R410A: (дължина на тръбата - стандартна дължина) x 30g / m (Дължина на тръбата - стандартна дължина) x 0.32oz / фута R22: (дължина на тръбата - стандартна дължина) x 40g / m (Дължина на тръбата - стандартна дължина) x 0.42oz / фута

За хладилен агрегат R290 общото количество фреон, което да бъде заредено е не повече от: 387g(<=9000Btu/h), 447g(>9000Btu/h и <=12000Btu/h), 547g(>12000Btu/h и <=18000Btu/h), 632g(>18000Btu/h и <=24000Btu/h).



ВНИМАНИЕ НЕ смесвайте различните видове фреон.

Проверки за електрически и газови течове

Преди тестовото пускане

Правете пробно пускане само след като сте завършили следните стъпки:

- **Проверки на електрическата безопасност** - Уверете се, че електрическата система на устройството е безопасна и работи правилно
- **Проверки за изтичане на газ** - Проверете всички връзки на гайките на разширенията и се уверете, че няма утечки по системата.
- Уверете се, че клапаните за газ и течност (високо и ниско налягане) са напълно отворени

Електрическата проверка за сигурност

След монтажа се уверете, че всички електрически кабели са инсталирани в съответствие с местните и националните разпоредби и в съответствие с Ръководството за монтаж.

ПРЕДИ ТЕСТОВИЯ СТАРТ

Проверка на заземяването
Измерете съпротивлението на заземяването чрез визуална проверка и с тестер за съпротивление на заземяване.
Съпротивлението на заземяването трябва да бъде по-малко от 0,1 Ω .

Бележка: Това може да не се изисква за някои места в САЩ.

ПО ВРЕМЕ НА ТЕСТОВИЯ СТАРТ

Проверете за електрически утечки
По време на тестовия пуск използвайте електросонда и мултицет, за да извършите цялостен тест за утечки на електричество. Ако се установи теч на електричество, изключете незабавно уреда и се обадете на лицензиран електротехник, за да откриете и отстраните причината за теча.

Забележка: Това може да не се изисква за някои места в САЩ.

ВНИМАНИЕ – РИСК ОТ ТОКОВ



УДАР

ВСИЧКИ КАБЕЛИ ТРЯБВА ДА СА СЪОБРАЗЕНИ С МЕСТНИТЕ И НАЦИОНАЛНИ НОРМИ ЗА ЕЛЕКТРИЧЕСТВО И ТРЯБВА ДА СА ПОСТАВЕНИ ОТ ЛИЦЕНЗИРАН ЕЛЕКТРОТЕХНИК.

Проверки за газови течове

Има два различни метода за проверка за течове на газ.

Метод чрез сапун и вода

С мека четка нанесете сапунена вода или течен препарат върху всички точки на свързване на тръбата на вътрешното и външното тяло. Наличието на мехурчета показва изтичане.

Метод за засичане на течове

Ако използвате детектор за течове, вижте ръководството за експлоатация на уреда относно правилните инструкции за употреба.

СЛЕД ИЗПЪЛНЕНИЕ НА ПРОВЕРКИТЕ ЗА ТЕЧ НА ГАЗ

След като потвърдите, че всички точки на свързване на тръбите НЕ изпускат, върнете капака на клапана на външното тяло.

Контролна точка на вътрешното тяло

Контролна точка на външното тяло



A: Спирателен вентил за ниско налягане

B: Възвратен клапан високо налягане

C & D: Разширителни гайки на вътрешното тяло

Тестов Старт

Инструкции Относно Тестовия Старт

Трябва да извършите тестовото пускане за минимум 30 минути.

1. Свържете захранването към тялото.
2. Натиснете бутона **ON/OFF (ВКЛ./ИЗКЛ.)** на дистанционното управление, за да го включите.
3. Натиснете бутона **MODE (РЕЖИМ)**, за да скролнете последователно през следните функции:
 - COOL(КУУЛ) - Изберете най-ниската възможна температура
 - HEAT(ОТОПЛЕНИЕ) - Изберете най-високата възможна температура
4. Оставете всяка функцията да работи в продължение на 5 минути и изпълнете следните проверки:

Списък на проверките, които трябва да се извършат

Списък на проверките, които трябва да се извършат	ПРАВИЛНО / НЕПРАВИЛНО	
Няма теч на електричество		
Тялото е успешно заземено		
Всички електрически клеми са правилно покрити		
Вътрешното и външното тела са здраво монтирани		
Всички точки на свързване на тръбите не пропускат	Външно (2):	Вътрешно (2):
Водата изтича правилно от дренажния маркуч		
Всички тръбопроводи са правилно изолирани		
Устройството изпълнява правилно функцията COOL (ОХЛАЖДАНЕ)		
Тялото изпълнява функцията HEAT (ОТОПЛЕНИЕ) правилно		
Въздушните отвори на вътрешното тяло се въртят правилно		
Вътрешното тяло реагира на дистанционното управление		

ДВОЙНА ПРОВЕРКА НА ТРЪБНИТЕ ВРЪЗКИ

По време на работа налягането в кръга на хладилния агент ще се увеличи. Това може да разкрие течове, които не са били налични по време на първоначалната ви проверка. Отделете време по време на изпълнение на тестовия пуск, за да проверите отново дали по всички точки на свързване на хладилния тръбопровод няма течове. Вижте раздела за проверка за утечки на газ за информация.

5. След успешното приключване на тестовия пуск и след като потвърдите, че всички точки за проверка от Списъка за проверките, които трябва да бъдат извършени, са МИНАТИ, направете следното:
 - А. С помощта на дистанционно управление върнете уреда до нормална работна температура.
 - Б. Използвайки изолационна лента, увийте връзките на вътрешните тръби за хладилен агент, които сте оставили непокрити по време на процеса на монтаж на вътрешното тяло.

АКО ОКОЛНАТА ТЕМПЕРАТУРА Е ПОД 17 ° C (62 ° F)

Не можете да използвате дистанционното управление, за да включите функцията COOL(КУУЛ), когато околната температурата е под 16°C. В този случай можете да използвате бутона **MANUAL CONTROL (РЪЧЕН КОНТРОЛ)**, за да тествате функцията COOL(КУУЛ).

1. Бутонът **MANUAL CONTROL (РЪЧНО УПРАВЛЕНИЕ)** се намира в страничния панел от дясната страна на устройството.
2. Натиснете бутона 2 пъти, за да изберете функцията COOL (ОХЛАЖДАНЕ).
3. Започнете Тестовия Старт както подобава.

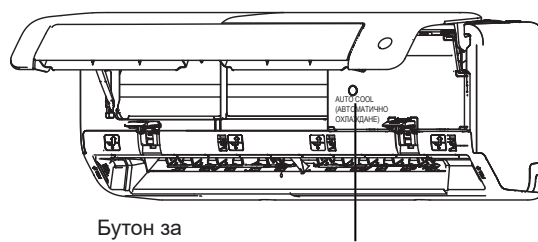

Бутон за ръчна настройка

Опаковане и разопаковане на уреда

Инструкции за опаковане и разопаковане на уреда:

Разопаковане:

Вътрешно тяло:

1. Срежете уплътнителната лента върху картонената кутия с нож, един разрез отляво, един в средата и един разрез вдясно.
2. Използвайте клещи, за да извадите уплътняващите пирони в горната част на кашона.
3. Отворете картонената кутия.
4. Извадете средната опорна плоча, ако е включена в пакета.
5. Извадете пакета с аксесоари и извадете свързващия проводник, ако е включен в оборудването.
6. Повдигнете машината от картонената кутия и я поставете на плоската страна.
7. Отстранете явата и дясната опаковъчна пяна или горната и долната опаковъчна пяна и развържете опаковъчната торба.

Външно тяло

1. Срежете опаковъчния колан.
2. Извадете уреда от картонената кутия.
3. Отстранете пяната от уреда.
4. Извадете опаковъчната торба от уреда.

Опаковка:

Вътрешно тяло:

1. Поставете вътрешното тяло в опаковъчната торба.
2. Прикрепете лявата и дясната опаковъчна пяна или горната и долната опаковъчна пяна към уреда.
3. Поставете уреда в картонената кутия, след което поставете вътре и пакета с аксесоари.
4. Затворете картонената опаковка я уплътнете с лента.
5. Използване на опаковъчния колан, ако е необходимо.

Външно тяло:

1. Поставете външното тяло в опаковъчната торба.
2. Поставете долната пяна в кутията.
3. Поставете уреда в картонената кутия, след това поставете горната опаковъчна пяна върху уреда.
4. Затворете картонената опаковка я уплътнете с лента.
5. Използване на опаковъчния колан, ако е необходимо.

БЕЛЕЖКА: Моля, запазете всички опаковки, в случай че се окажат необходими в бъдеще.

Дизайнът и спецификациите подлежат на промяна без предварително уведомление за подобряване на продукта. Консултирайте се с търговската агенция или производителя за подробности. Всички актуализации на ръководството ще бъдат качени на уебсайта на услугата, моля проверете за последната версия.

**CS014UI-EP(B)
16122000009397
20210719**

Obsah

Bezpečnostní Opatření	04
-----------------------------	----

Manuál pro majitele

Specifikace jednotek a funkce	08
-------------------------------------	----

1. Displej vnitřní jednotky.....	08
2. Provozní teplota.....	09
3. Další funkce.....	10
4. Nastavení úhlu proudění vzduchu	11
5. Ruční ovládání (bez dálkového ovládání)	11

Péče a údržba	12
---------------------	----

Řešení problémů	14
-----------------------	----

Návod instalace

Příslušenství	17
Přehled Instalace-Vnitřní Jednotka.....	18
Části jednotky	19
Instalace vnitřní jednotky	20
1. Vyberte umístění instalace	20
2. Připojte montážní desku ke zdi.....	20
3. Vyvrtat otvor na zeď pro spojovací potrubí.....	21
4. Připravte potrubí chladiva.....	22
5. Připojte vypouštěcí hadici.....	24
6. Připojte signální a napájecí kabely	25
7. Zabalte potrubí a kabely	26
8. Namontujte vnitřní jednotku.....	27
Instalace venkovní jednotky.....	27
1. Vyberte umístění instalace	27
2. Nainstalujte odtokový spoj.....	28
3. Ukotvit venkovní jednotku.....	28
4. Připojte signální a napájecí kabely	30
Připojení potrubí chladiva	31
A. poznámka o délce trubky	31
B. Pokyny k připojení – potrubí chladiva 31	
1. Uřízněte trubku	31
2. Odstraňte otřepy	32
3. Konce odleskových trubek.....	32
4. Připojte potrubí	32
Evakuace vzduchu	34
1. Evakuační pokyny	34
2. Poznámka k přidání chladiva.....	35
Kontroly úniku elektřiny a plynu.....	36
Testovací běh.....	37
Balení a vybalení jednotky.....	38

Bezpečnostní Opatření

Před provozem a instalací si přečtěte si bezpečnostní opatření.

Nesprávná instalace v důsledku ignorování pokynů může způsobit vážné poškození nebo zranění.

Závažnost potenciálního **POŠKOZENÍ** nebo **ZRANĚNÍ** je klasifikována jako varování nebo obezřetnost.



VAROVÁNÍ

Tento symbol označuje možnost zranění personálu nebo ztráty na životech.



UPOZORNĚNÍ

Tento symbol označuje možnost poškození majetku nebo vážných následků.



VAROVÁNÍ

Spotřebič mohou používat děti od 8 let a osoby se sníženými fyzickými, smyslovými nebo mentálními schopnostmi, nebo osoby s nedostatečnými zkušenostmi a znalostmi, pokud mají nad sebou dozor nebo pokud byly proškoleny ohledně bezpečného používání spotřebiče a chápou možná rizika. Děti si se zařízením nesmí hrát. Čištění a uživatelskou údržbu nesmí provádět děti bez dozoru (země Evropské unie).

Tento spotřebič není vhodný pro uživatele (včetně dětí) se sníženými fyzickými, smyslovými nebo duševními schopnostmi, nebo nedostatečnými zkušenostmi, kteří nejsou pod dohledem, nebo nevyužívají možnosti použití spotřebitelů, kteří mají důvěru. Děti by měly být pod dohledem, aby bylo zajištěno, že si se zařízením nebudou hrát.



UPOZORNĚNÍ PRO POUŽITÍ PRODUKTU

- Pokud nastane abnormální situace (jako hořící vůně), okamžitě vypněte jednotku a odpojte elektřinu. Zavolejte svého dealera pro instrukce, aby se zabránilo elektrickému šoku, požáru nebo zranění.
- Nevkládejte prsty, tyče nebo jiné předměty do vstupu nebo výstupu vzduchu. To by mohlo způsobit zranění, protože ventilátor může rotovat při vysoké rychlosti.
- V blízkosti jednotky **nevhodných** sprejů, jako je sprej na vlasy, lak nebo barvy. Toto může způsobit požár nebo hoření.
- **Neprovozujte** klimatizaci v sousedství nebo kolem hořlavých plynů. Emitovaný plyn se může shromažďovat kolem jednotky a způsobit výbuch.
- **Nepoužívejte** jednotku ve vlhké místnosti (např. koupelna, prádelna atd.). Příliš velké vystavení vodě může způsobit zkrat elektrických komponentů.
- **Nevystavujte** své tělo přímo chladnému vzduchu po delší dobu.
- **Nepoužívejte** dětem hrát si s klimatizací. Děti okolo jednotky musí být neustále pod dohledem.
- Je-li klimatizace vzduchu využíván spolu s hořáky nebo jinými topnými zařízeními, větrejte místnost, abyste odvětrali škodliviny.
- Ve speciálních místnostech jako je kuchyň, serverovna atd je použití speciálně konstruovaných klimatizačních jednotek vřele doporučeno.

UPOZORNĚNÍ NA ÚKLID A ÚDRŽBU

- Před čištěním zařízení vypněte a odpojte napájení. Pokud tak nečiníte, může dojít k úrazu elektrickým proudem.
- **Nepoužívejte** klimatizaci nadměrným množstvím vody.
- **Nepoužívejte** klimatizaci hořlavými čisticími prostředky. Hořlavé čisticí prostředky mohou způsobit požár nebo deformaci.

⚠ UPOZORNĚNÍ

- Pokud nebudete delší dobu používat, vypněte klimatizaci a odpojte napájení.
- Během bouřky vypněte a odpojte jednotku.
- Ujistěte se, že kondenzace vody může z jednotky volně vytékat.
- **Nepoužívejte** klimatizaci mokřýma rukama. Mohlo by dojít k úrazu elektrickým proudem.
- **Nepoužívejte** zařízení k jinému účelu, než pro které je určen.
- **Nepoužívejte** na venkovní jednotku ani na ni nestavte žádné předměty.
- **Nepoužívejte** klimatizační jednotka pracovat po dlouhou dobu s dvěma nebo otevřenými okny, nebo v případě, že vlhkost je velmi vysoká.

⚠ ELEKTRICKÁ UPOZORNĚNÍ

- Používejte pouze určený napájecí kabel. Pokud je napájecí kabel poškozen, musí být vyměněn výrobcem, jeho servisním agentem nebo podobně kvalifikovanými osobami, aby nedošlo k nebezpečí.
- Udržujte síťovou zásuvku v čistotě. Odstraňte veškerý prach nebo špínu, která se hromadí na zástrčce nebo kolem ní. Špinavé konektory mohou způsobit požár nebo úraz elektrickým proudem.
- **Za** napájecí kabel netahejte. Pevně držte zástrčku a vytáhněte ji ze zásuvky. Přímým tahem za kabel jej můžete poškodit, což může vést k požáru nebo úrazu elektrickým proudem.
- **Neupravujte** délku napájecího kabelu ani k napájení jednotky nepoužívejte prodlužovací kabel.
- **Elektrickou** zásuvku nesdílejte s jinými spotřebiči. Nesprávné nebo nedostatečné napájení může způsobit požár nebo úraz elektrickým proudem.
- Při instalaci musí být produkt řádně uzemněn, jinak může dojít k úrazu elektrickým proudem.
- Při všech elektroinstalacích dodržujte všechny místní a národní normy, předpisy a instalační příručku. Kabely pevně připojte a bezpečně je sevřete, aby nedošlo k poškození vnějších sil terminálem. Nesprávné elektrické připojení může přehřát jednotku a způsobit požár a může také způsobit úraz elektrickým proudem. Všechna elektrická připojení musí být provedena podle schématu elektrického připojení umístěného na panelech vnitřní a venkovní jednotky.
- Veškeré zapojení musí být správně uspořádáno, aby bylo zajištěno, že se kryt řídicí desky může správně zavřít. Pokud není kryt řídicí desky správně zavřený, může to vést ke korozi a způsobit, že se připojovací body na terminálu zahřejí, vzplanou nebo způsobí úraz elektrickým proudem.
- Pokud připojujete napájení k pevnému zapojení, odpojovací zařízení na všech pólech, které má ve všech pólech alespoň 3 mm vůle a má svodový proud, který může překročit 10 mA, má proudový chránič (RCD) jmenovitý zbytkový provozní proud nepřesahující 30 mA. a odpojení musí být součástí pevného zapojení v souladu s pravidly zapojení.

PŘIPOMEŇTE SI POŽADAVKY NA POJISTKY

Obvodová deska klimatizace (PCB) je navržena s pojistkou, která poskytuje nadproudovou ochranu.

Specifikace pojistky jsou vytištěny na desce plošných spojů, například:

T3.15AL/250VAC, T5AL/250VAC, T3.15A/250VAC, T5A/250VAC, T20A/250VAC, T30A/250VAC atd.

POZNÁMKA: Pro zařízení používající chladivo R32 nebo R290 lze použít pouze keramickou pojistku odolnou proti výbuchu.

UV-C lampa (Platí pro jednotku, která obsahuje pouze UV-C lampu)

Tento spotřebič obsahuje lampu UV-C. Před otevřením spotřebiče si přečtěte pokyny k údržbě.

1. Nepoužívejte UV-C lampy mimo spotřebič.
2. Spotřebiče, které jsou zjevně poškozené, se nesmí používat.
3. Neúmyslné použití spotřebiče nebo poškození krytu může vést k úniku nebezpečného záření UV-C. UV-C záření může i v malých dávkách poškodit oči a kůži.

4. Před otevřením dveří a přístupových panelů opatřených výstražným symbolem ULTRAFIALOVÉHO ZÁŘENÍ pro provádění ÚDRŽBY UŽIVATELEM se doporučuje odpojit napájení.
5. Lampu UV-C nelze čistit, opravovat ani vyměňovat.
6. UV-C BARIÉRY označené symbolem nebezpečí ULTRAFIALOVÉHO ZÁŘENÍ by neměly být odstraňovány.

 **VAROVÁNÍ** Tento spotřebič obsahuje UV zářič. Nedívejte se do zdroje světla.

VAROVÁNÍ PRO INSTALACI VÝROBKU

1. Instalaci musí provést autorizovaný prodejce nebo specialista. Vadná instalace může způsobit únik vody, úraz elektrickým proudem nebo požár.
2. Instalace musí být provedena podle pokynů k instalaci. Nesprávná instalace může způsobit únik vody, úraz elektrickým proudem nebo požár.
(V Severní Americe musí být instalace provedena v souladu s požadavky NEC a CEC pouze autorizovanými pracovníky.)
3. Pro opravu nebo údržbu tohoto přístroje kontaktujte autorizovaného servisního technika. Tento spotřebič musí být nainstalován v souladu s národními předpisy pro zapojení.
4. K instalaci používejte pouze přiložené příslušenství, díly a určené součásti. Použití nestandardních součástí může způsobit únik vody, úraz elektrickým proudem, požár a způsobit selhání jednotky.
5. Nainstalujte jednotku na pevné místo, které unese její hmotnost. Pokud zvolené místo nemůže unést hmotnost jednotky, nebo pokud instalace není provedena správně, může jednotka spadnout a způsobit vážné zranění a poškození.
6. Namontujte drenážní potrubí podle pokynů v této příručce. Nesprávné odvodnění může způsobit poškození vašeho domu a majetku vodou.
7. U jednotek, které mají přídavný elektrický ohříváč, neinstalujte jednotku do 1 metru (3 stopy) od hořlavých materiálů.
8. Neinstalujte jednotku na místo, které by mohlo být vystaveno únikům hořlavého plynu. Pokud se kolem jednotky hromadí hořlavý plyn, může to způsobit požár.
9. Nezapínejte napájení, dokud nejsou dokončeny všechny práce.
10. Při přemísťování nebo přemísťování klimatizace se poraďte se zkušenými servisními techniky ohledně odpojení a opětovné instalace jednotky.
11. Jak nainstalovat spotřebič na jeho podporu, přečtěte si prosím podrobné informace v částech „instalace vnitřní jednotky“ a „instalace venkovní jednotky“.

Poznámka k fluorovaným plynům (nevztahuje se na jednotku používající chladivo R290)

1. Tato klimatizační jednotka obsahuje fluorované skleníkové plyny. Konkrétní informace o druhu plynu a množství najdete v příslušném štítku na samotné jednotce nebo v „Uživatelské příručce – popis produktu“ v balení venkovní jednotky. (Pouze produkty Evropské unie).
2. Instalace, servis, údržba a opravy tohoto zařízení musí provádět certifikovaný technik.
3. Odinstalaci a recyklaci produktu musí provádět certifikovaný technik.
4. U zařízení, která obsahují fluorované skleníkové plyny v množství 5 tun ekvivalentu CO₂ nebo více, ale méně než 50 tun ekvivalentu CO₂: Pokud je v systému nainstalován systém detekce úniku, musí být zkontrolována těsnost nejméně každých 24 měsíců.
5. Při kontrole těsnosti jednotky se důrazně doporučuje řádné vedení záznamů o všech kontrolách.



VAROVÁNÍ pro použití chladiva R32/R290

- Pokud se používá hořlavé chladivo, musí být spotřebič skladován v dobře větrané místnosti, kde velikost místnosti odpovídá ploše místnosti, která je specifická pro provoz.
- Pro modely chladiva R32:
Zařízení musí být instalováno, provozováno a skladováno v místnosti s podlahovou plochou větší než 4m².
U modelů chladiva R290 musí být spotřebič nainstalován, provozován a skladován v místnosti s podlahovou plochou větší než:
≤ 9000 Btu/h jednotek: 13m²
> 9000 Btu/h a ≤ 12000 Btu/h: 17m²
> 12000 Btu/h a ≤ 18000 Btu/h: 26m²
> 18000 Btu/h a ≤ 24000 Btu/h: 35m²
- Opakovaně použitelné mechanické konektory a rozšířené spoje nejsou uvnitř povoleny. (EN Standardní požadavky).
- Mechanické konektory používané uvnitř musí mít rychlost nepřesahující 3 g/rok při 25% maximálního povoleného tlaku. Pokud se mechanické konektory opakovaně používají uvnitř, je třeba obnovit těsnicí díly. Jsou-li rozšířené spoje znovu použity uvnitř, musí být část světlice obnovena. (UL Standardní požadavky)
- Pokud se mechanické konektory opakovaně používají uvnitř, je třeba obnovit těsnicí díly. Jsou-li rozšířené spoje znovu použity uvnitř, musí být část světlice obnovena. (IEC Standardní požadavky)
- Mechanické konektory používané uvnitř musí vyhovovat normě ISO 14903.

Evropské pokyny pro odstranění

Toto označení na výrobku nebo v jeho literatuře znamená, že odpadní elektrická a elektrická zařízení by neměla být mísená s běžným domácím odpadem.

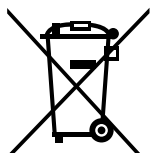

Správné zneškodňování tohoto přípravku (Odpad z elektrických a elektronických zařízení)

Tento spotřebič obsahuje chladivo a další potenciálně nebezpečné materiály. Při likvidaci tohoto spotřebiče zákon vyžaduje speciální sběr a zpracování. **Nevyhazujte** tento produkt do domácího odpadu nebo netříděného komunálního odpadu.

Při likvidaci tohoto zařízení máte následující možnosti:

- Spotřebič zlikvidujte v určeném sběrném místě komunálního elektronického odpadu.
- Při koupi nového spotřebiče prodejce stáhne starý spotřebič zdarma.
- Výrobce bezplatně vezme starý spotřebič zpět.
- Prodejte spotřebič certifikovaným prodejcům kovového šrotu.

Zvláštní upozornění

Likvidace tohoto zařízení v lese nebo jiném přírodním prostředí ohrožuje vaše zdraví a je škodlivá pro životní prostředí. Nebezpečné látky mohou pronikat do podzemní vody a vstupovat do potravinového řetězce.

Specifikace a funkce jednotky

Displej vnitřní jednotky

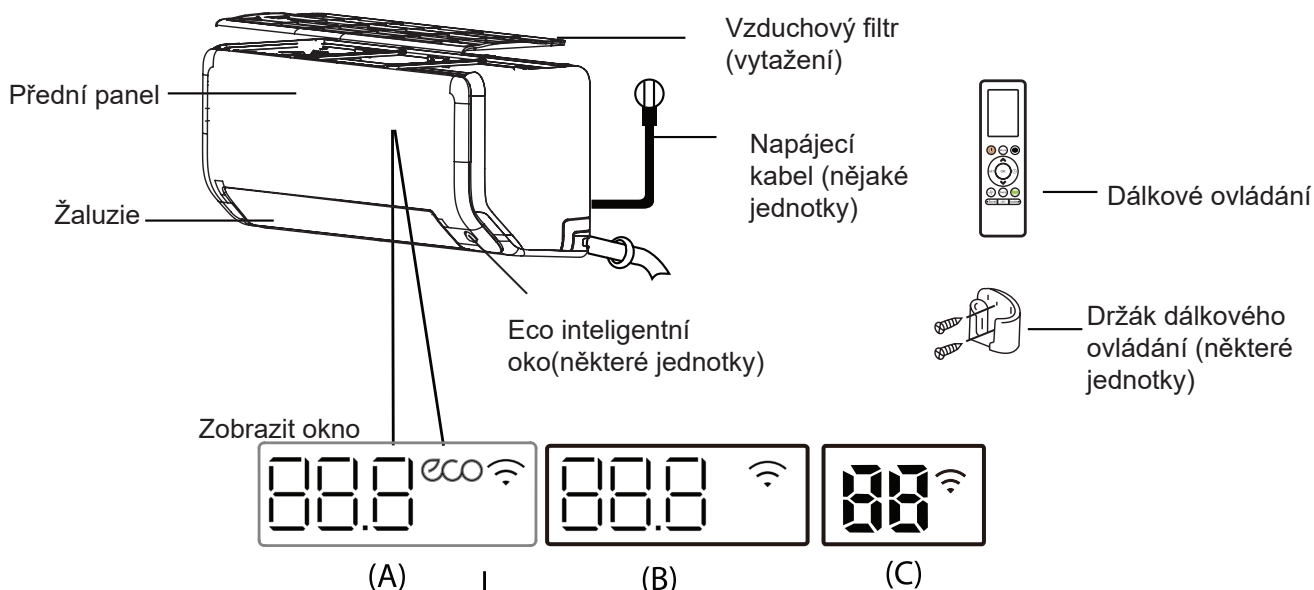

“ 88.8 ” “ 88 ” Zobrazení teploty, vlastností

“ ON ” po dobu 3 sekund, kdy:

- Časovač zapnut (pokud je jednotka vypnuta, “ ON ” zůstane zapnuta, pokud je nastaven časovač)
- ČERSTVÝ, UV-C lampa, HOUPAČKA, TURBO, ECO, VÁNEK PRYČ, ECO INTELIGENTNÍ OKO nebo UMLČET funkce je zapnutá

“ OF ” Po dobu 3 sekund, když:

- Nastavení vypnutí časovače
- ČERSTVÝ, UV-C lampa, HOUPAČKA, TURBO, ECO, VÁNEK PRYČ, ECO INTELIGENTNÍ OKO nebo UMLČET funkce je vypnutá

“ dF ” při odmrazování (pro chladicí a topné jednotky)

“ CL ” když je zapnutá funkce Active Clean (pro typ rozdělení měniče)
když je zapnutá funkce Samočištění (pro typ s pevnou rychlostí)

“ FP ” when 8°C (46°F) heating mode is turned on (some units)

“ ECO ” when ECO feature is activated (some units)

“  ” pokud je zapnuto bezdrátové připojení, vlastnosti modu nebo chybové kódy

Zobrazit
význam kódů

POZNÁMKA: Různé modely mají různé přední panely a obrazovky. Ne všechny indikátory popsané níže nejsou dostupné na vaší klimatizaci. Zkontrolujte prosím vnitřní displej zakoupené jednotky.

Ilustrace v této příručce slouží pouze pro vysvětlení. Skutečný tvar vaší vnitřní jednotky se může mírně lišit. Skutečný tvar má přednost.

Provozní teplota

Pokud je vaše klimatizace používána mimo následující teplotní rozsahy, mohou se aktivovat určité bezpečnostní ochranné prvky a způsobit deaktivaci jednotky.

Typ rozdělení střídače

	Chladicí mód	TEPLA mód	SUCHÝ mód
Pokojeová teplota	17°C - 32°C (62°F - 90°F)	0°C - 30°C (32°F - 86°F)	10°C - 32°C (50°F - 90°F)
Venkovní teplota	0°C - 50°C (32°F - 122°F)		
	-15°C - 50°C (5°F - 122°F) (Pro modely s nízkoteplotními chladicími systémy.)	-15°C - 24°C (5°F - 75°F)	0°C - 50°C (32°F - 122°F)
	0°C - 52°C (32°F - 126°F) (Pro speciální tropické modely)		0°C - 52°C (32°F - 126°F) (Pro speciální tropické modely)

PRO VENKOVNÍ JEDNOTKY S BAZEPANOVÝM OHŘÍVAČEM NEBO VYHŘÍVAČEM KLIKOVÉ SKŘÍNĚ

Pokud je venkovní teplota pod 0°C (32°F), důrazně doporučujeme ponechat jednotku vždy zapojenou, aby byl zajištěn plynulý průběžný výkon.

Typ s pevnou rychlostí

	Chladicí mód	TEPLA mód	SUCHÝ mód
Pokojeová teplota	17°C-32°C (62°F-90°F)	0°C-30°C (32°F-86°F)	10°C-32°C (50°F-90°F)
Venkovní teplota	18°C-43°C (64°F-109°F)		11°C-43°C (52°F-109°F)
	-7°C-43°C (19°F-109°F) (Pro modely s nízkoteplotními chladicími systémy.)	-7°C-24°C (19°F-75°F)	18°C-43°C (64°F-109°F)
	18°C-52°C (64°F-126°F) (Pro speciální tropické modely)		18°C-52°C (64°F-126°F) (Pro speciální tropické modely)

POZNÁMKA: Relativní vlhkost místnosti menší než 80%. Pokud klimatizace pracuje nad tímto číslem, povrch klimatizace může přitahovat kondenzaci. Prosím nastavte vertikální průtok vzduchu skrz žaluzie je nastavena na maximální úhel (kolmo k podlaze) a větrák nastaven na maximum.

Chcete-li dále optimalizovat výkon vaší jednotky, proveďte následující:

- Udržujte dveře a okna zavřená.
- Limitace spotřeby energie užitím Zap/vyp časovače
- Nezakrývejte přívody ani vývody vzduchu.
- Pravidelně kontrolujte a čistěte vzduchové filtry.

Příručka o používání infračerveného dálkového ovladače není součástí tohoto manuálu. Pro klimatizaci nejsou k dispozici všechny funkce, zkontrolujte vnitřní displej a dálkové ovládání zakoupené jednotky.

Další funkce

- **Automatické restartování (některé jednotky)**
Pokud jednotka ztratí napájení, po obnovení napájení se automaticky restartuje s předchozím nastavením.
- **Proti plísním (některé jednotky)**
Pokud vypínáte jednotku z Chladicího, AUTO nebo suchého módu, klimatizace zůstane běžet v režimu nízké spotřeby, aby vysušila zkondenzovanou vodu a předešla růstu plísní
- **Bezdrátové ovládání (některé jednotky)**
Bezdrátové ovládání umožňuje ovládat klimatizační zařízení pomocí mobilního telefonu a bezdrátového připojení.
Pro přístup k zařízení USB musí výměna a údržbu provádět odborný personál.
- **Zapamatování úhlu žaluzií (nějaké jednotky)**
Při zapnutí jednotky žaluzie automaticky obnoví svůj původní úhel.
- **Funkce Active Clean (některé jednotky)**
- Technologie Active Clean odstraňuje prach, plísně a mastnotu, která může způsobit zápach, když ulpívá na tepelném výměníku, automatickým zmrazením a rychlým rozmrazením námrazy. Bude slyšet "pi-pi" zvuk.
Aktivní čistý provoz se používá k výrobě více kondenzované vody ke zlepšení čistícího efektu, a studený vzduch bude foukat ven. Po čištění pak vnitřní větrné kolo pracuje s horkým vzduchem, aby odpařovač vysušilo, čímž brání růstu plísní a udržuje vnitřní čistotu.
- Když je tato funkce zapnutá, na displeji vnitřní jednotky se objeví "CL", po 20 až 45 minutách se jednotka automaticky vypne a zruší funkci Active Clean.
- **Breeze Away (některé jednotky)**
Tato funkce zabráňuje přímému proudění vzduchu na těle a způsobuje, že se cítíte v hedvábném chladu.

- **Detekce úniku chladiva (některé jednotky)**
Vnitřní jednotka automaticky zobrazí "EL0C", když zjistí únik chladiva.
- **Eco inteligentní oko(některé jednotky)**
Systém je inteligentně ovládán v režimu inteligentního oka. Dokáže odhalit aktivity lidí v místnosti. V chladicím režimu, když jste pryč po dobu 30 minut, jednotka automaticky sníží frekvenci, aby ušetřila energii (pouze pro modely invertorů). A jednotka automaticky spustí a obnoví operaci, pokud znovu vycítí lidskou aktivitu.
- **Spánek**
Funkce SLEEP se používá ke snížení spotřeby energie během spánku (a pro udržení pohodlí není nutné stejné nastavení teploty). Tuto funkci lze aktivovat pouze pomocí dálkového ovládání. Funkce Sleep není k dispozici v režimu FAN nebo DRY
Když je zařízení v Chladicím módu jednotka postupně zvýší teplotu o 1 °C (2 °F) 2x během 2 hodin
V režimu HEAT jednotka sníží teplotu o 1 °C (2 °F) po 1 hodině a po další hodině sníží další 1°C (2°F) .
Funkce spánku se zastaví po 8 hodinách a systém bude nadále fungovat s konečnou situací.

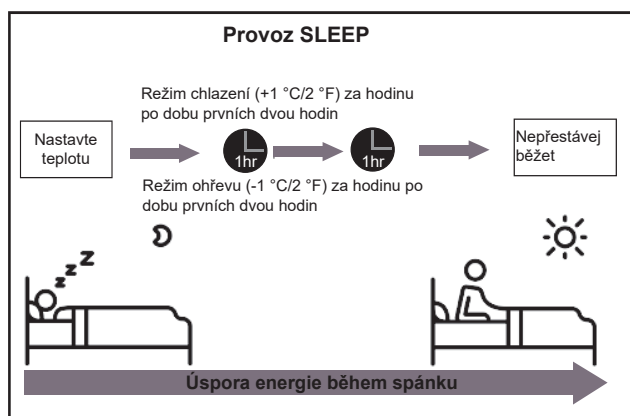

POZNÁMKA:

Pro víceoddělené kondicionéry vzduchu nejsou k dispozici následující funkce::

Active clean function, Silence feature, Breeze away function, Refrigerant leakage detection function and Eco feature.

• Nastavení úhlu proudění vzduchu

Nastavení svislého úhlu proudění vzduchu

Když je jednotka zapnutá, pomocí tlačítka **SWING** na dálkovém ovladači nastavte směr (svislý úhel) proudění vzduchu. Podrobnosti naleznete v příručce k dálkovému ovládání.

POZNÁMKA K ÚHLU ŽALUZÍÍ

Při použití Chladícího nebo Suchého módu, nenastavujte žaluzii hodně vertikálně po dlouhou dobu. To může způsobit kondenzaci vody na čepeli žaluzie, která spadne na podlahu nebo nábytek.

Při použití Chladícího nebo Suchého módu, nenastavujte žaluzii hodně vertikálně, může to snížit výkon jednotky kvůli sníženému průtoku vzduchu.

POZNÁMKA: Podle požadavků relativních norem prosím nastavte vertikální žaluzii proudění vzduchu na maximální úhel při testu topného výkonu.

Nastavení horizontálního úhlu proudění vzduchu

Horizontální úhel proudu vzduchu musí být nastaven ručně. Uchopte vychylovací tyč (viz obr. B) a ručně ji nastavte do požadovaného směru. U některých jednotek lze horizontální úhel proudu vzduchu nastavit pomocí dálkového ovládání. viz příručka k dálkovému ovládání.

Ruční provoz (bez dálkového ovládání)

! UPOZORNĚNÍ

Ruční tlačítko je určeno pouze pro účely testování a nouzového provozu. Nepoužívejte tuto funkci, pokud není ztraceno dálkové ovládání a je to naprosto nezbytné. Chcete-li obnovit normální provoz, aktivujte jednotku pomocí dálkového ovladače. Před ručním ovládáním musí být jednotka vypnutá.

Ruční ovládání jednotky:

1. Vyhledejte tlačítko **MANUAL CONTROL button** na pravé straně jednotky.
2. Stiskněte **MANUAL CONTROL button** tlačítko 1x k nucenému spuštění AUTO módu.
3. Stiskněte **MANUAL CONTROL button** tlačítko ještě jednou k nucenému spuštění Chladícího módu.

4. Chcete-li jednotku vypnout, stiskněte potřeť tlačítko **MANUAL CONTROL button**.

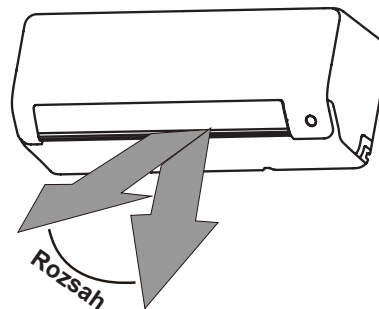

POZNÁMKA: Nehýbejte se žaluzií rukou. To způsobí, že se žaluzie stane synchronizovanou. Pokud k tomu dojde, vypněte jednotku a na několik sekund ji odpojte od sítě a restartujte ji. Tím se resetuje žaluzie.

Obr. A

! UPOZORNĚNÍ

Nevkládejte prsty ani do blízkosti dmychadla a sací strany jednotky. Vysokorychlostní ventilátor uvnitř jednotky může způsobit zranění.

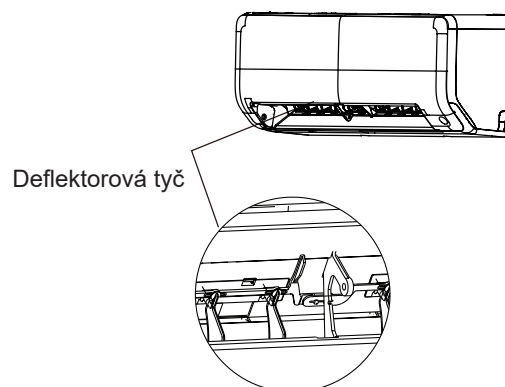

Obr. B

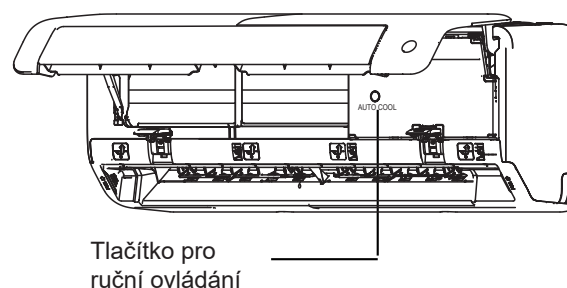

Obr. D

Péče a údržba

Čištění Vnitřní Jednotky

⚠ PŘED ČIŠTĚNÍM NEBO ÚDRŽBOU

PŘED ČIŠTĚNÍM NEBO ÚDRŽBOU VŽDY VYPNĚTE VAŠE KLIMATIZAČNÍ SYSTÉM A ODPOJTE JEHO NAPÁJENÍ.

⚠ UPOZORNĚNÍ

K čištění jednotky použijte pouze měkký suchý hadřík. Pokud je jednotka zvláště znečištěná, můžete ji otřít hadříkem namočeným v teplé vodě.

- K čištění **jednotky nepoužívejte** chemikálie ani chemicky ošetřené utěrky
- K čištění jednotky **nepoužívejte** benzen, ředidlo na barvy, leštící prášek ani jiná rozpouštědla. Mohou způsobit prasknutí nebo deformaci plastového povrchu.
- K čištění předního panelu **nepoužívejte** vodu teplejší než 40 °C (104 °F). To může způsobit deformaci panelu nebo změnu barvy.

Čištění Vzduchového Filtru

Ucpaný vzduchový filtr může snížit účinnost chlazení jednotky, může také proudění vzduchu nepravidelný a příliš hlučné, takže prosím vyčistěte vzduchový filtr tak často, jak je nutné. Jakmile uslyšíte abnormální hluk proudění vzduchu, ihned očistěte vzduchový filtr.

1. Vzduchový filtr je na vrcholu klimatizace.
2. Přidržte obě strany horního filtru na místě označeném "tahat" a pak ho vytáhněte nahoru.
3. Pokud má váš filtr malý filtr pro osvěžení vzduchu, uvolněte jej z většího filtru. Vyčistěte tento filtr pro osvěžení vzduchu pomocí ručního vakuu.
4. Vyčistěte velký vzduchový filtr teplou mýdlovou vodou. Nezapomeňte použít jemný čisticí prostředek.

5. Opláchněte filtr tekoucí vodou, potom osušte
6. Vysušte jej na chladném a suchém místě a nevystavujte jej přímému slunečnímu záření.
7. Po zaschnutí znovu nasadte vzduchový filtr na větší filtr a poté jej zasuňte zpět do vnitřní jednotky.

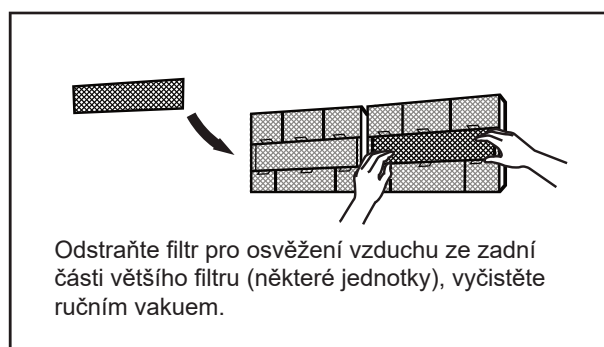
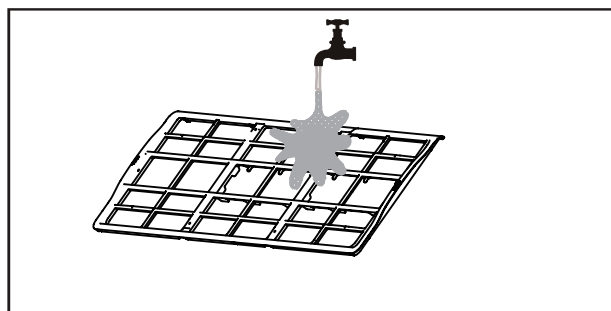
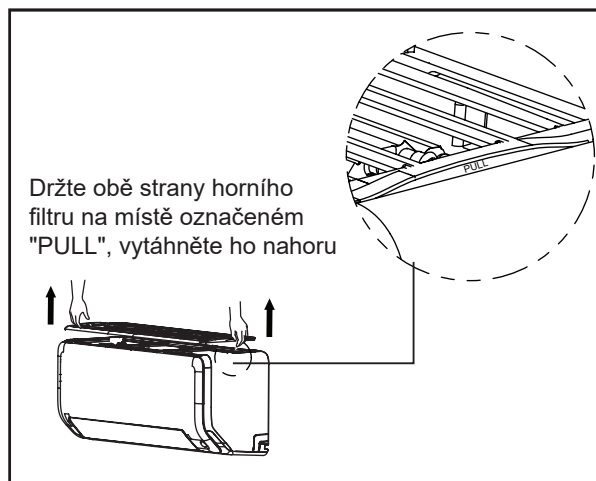

⚠ UPOZORNĚNÍ

- Před výměnou filtru nebo čištěním jednotku vypněte a odpojte napájení.
- Při vyjímání filtru se nedotýkejte kovových částí jednotky. Ostré kovové hrany vás mohou říznout.
- K čištění vnitřku vnitřní jednotky nepoužívejte vodu. Může to poškodit izolaci a způsobit úraz elektrickým proudem.
- Při sušení nevystavujte filtr přímému slunečnímu záření. To může zmenšit filtr.

Připomenutí vzduchového filtru (volitelné)

Upomínka Na Čištění Vzduchového Filtru

Po 240 hodinách používání zobrazí na obrazovce jednotky blikající „CL“ Toto upozornění znamená nutnost vyčistit filtr. Po 15 sekundách se jednotka vrátí k předchozímu zobrazení.

Chcete-li připomenutí resetovat, stiskněte čtyřikrát tlačítko **LED** na dálkovém ovladači nebo třikrát tlačítko **MANUAL CONTROL**. Pokud neresetujete upozornění, „CL“ indikátor bude blikat znovu po zapnutí zařízení.

Upomínka Výměny Vzduchových Filtrů

Po 2 880 hodinách používání bude na displeji na vnitřní jednotce blikat „nF“. Toto je připomenutí pro výměnu vašeho filtru. Po 15 sekundách se jednotka vrátí k předchozímu zobrazení.

Chcete-li připomenutí resetovat, stiskněte čtyřikrát tlačítko **LED** na dálkovém ovladači nebo třikrát tlačítko **MANUAL CONTROL**. Pokud připomenutí neobnovíte, po restartování jednotky bude znovu blikat indikátor „nF“.

⚠ UPOZORNĚNÍ

- Jakákoliv údržba a čištění vnějšku jednotky by měla provádět autorizovaná osoba.
- Jakákoliv opravy zařízení by měla být provedena autorizovaným poskytovatelem nebo prodejcem.

Údržba – Dlouhé doby nepoužívání

Pokud plánujete klimatizační zařízení delší dobu nepoužívat, postupujte takto:

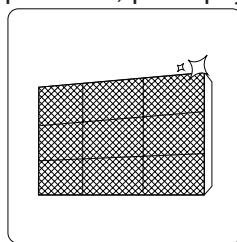

Vyčistěte všechny filtry

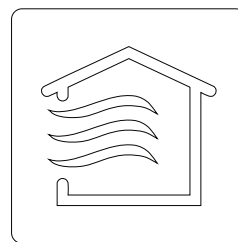

Zapněte větrák, dokud jednotka úplně nevyschne.



Vypněte přístroj a odpojte napájení

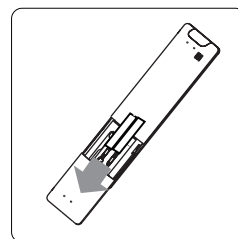

Vyjměte baterie z dálkového ovladače

Údržba – Předsezónní prohlídka

Po dlouhém nepoužívání nebo před častým používáním proveďte následující:

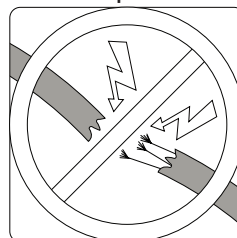

Zkontrolujte poškozené kabely

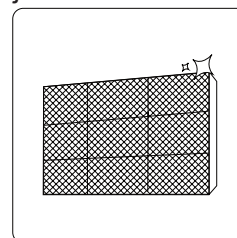

Vyčistěte všechny filtry



Zkontrolujte těsnost

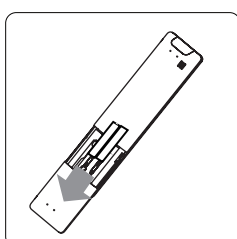

Vyměňte baterie

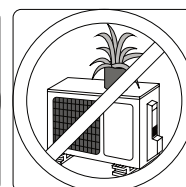
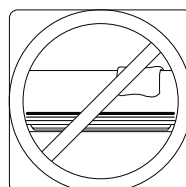

Ujistěte se, že nic neblokuje všechny vstupy a výstupy vzduchu

Odstraňování problémů



BEZPEČNOSTNÍ OPATŘENÍ

Pokud nastane některá z následujících podmínek, okamžitě vypněte svou jednotku!

- Napájecí kabel je poškozený nebo neobvykle teplý
- Cítíte pálivý zápach
- Jednotka vydává hlasité nebo neobvyklé zvuky
- Fouká pojistka nebo se jistič často vypne
- Voda nebo jiné předměty padají do nebo z jednotky

NEPOKOUŠEJTE SE JE OPRAVIT SAMI! OKAMŽITĚ KONTAKTUJTE AUTORIZOVANÉHO POSKYTOVATELE SLUŽEB!

Běžné problémy

Následující problémy nepředstavují závadu a ve většině situací nebudou vyžadovat opravy.

Problém	Možné příčiny
Jednotka se nezapíná při stisku / vypnutí tlačítka	Jednotka má 3minutovou ochrannou funkci, která zabraňuje přetížení jednotky. Jednotku nelze restartovat do tří minut po vypnutí.
Jednotka se přepne z Chladicího/ Vyhřívacího režimu na režim větráku.	Jednotka může změnit své nastavení, aby se zabránilo tvorbě námrazy na jednotce. Jakmile teplota stoupne, jednotka začne znovu pracovat v dříve vybraném režimu. Bylo dosaženo nastavené teploty, kdy jednotka vypne kompresor. Po opětovném kolísání teploty bude jednotka pokračovat v provozu.
Vnitřní jednotka vyzářuje bílou mlhu	Ve vlhkých oblastech může velký teplotní rozdíl mezi vzduchem v místnosti a upraveným vzduchem způsobit bílou mlhu.
Vnitřní i venkovní jednotky vyzářují bílou mlhu	Po restartu v režimu vyhřívání se může objevovat vodní para z procesu rozmrazování.
Vnitřní jednotka vydává zvuky	Když se žaluzie resetuje do polohy, může se ozvat zvukový proud vzduchu. Vrzací zvuk se může objevovat po zapnutí vyhřívacího modu kvůli roztažnosti plastových dílů.
Vnitřní i venkovní jednotka vydávají zvuky	Nízký syčivý zvuk během provozu: To je normální a je to způsobeno tím, že chladicí plyn protéká vnitřní i venkovní jednotkou. Nízký syčivý zvuk, když se systém spustí, právě se zastavil nebo se odmrazuje: Tento hluk je normální a je způsoben zastavením nebo změnou směru chladicího plynu. Pískavý zvuk: Normální expanze a kontrakce plastových a kovových částí způsobená změnami teploty během provozu může způsobit vrzání.

Problém	Možné příčiny
Venkovní jednotka vydává zvuky	The unit will make different sounds based on its current operating mode.
Prach se vyzařuje buď z vnitřní nebo venkovní jednotky	Jednotka může hromadit prach během dlouhých období nepoužívání, které bude vyzařováno při zapnutí jednotky. To lze zmírnit pokrytím jednotky během dlouhých období nečinnosti.
Jednotka vydává špatný zápach	Jednotka může absorbovat zápach z prostředí (jako je nábytek, vaření, cigarety atd.) které budou emitovány během operací.
	Filtry jednotky jsou plesnivé a měly by být vyčištěny.
Ventilátor venkovní jednotky nefunguje	Během provozu je rychlost ventilátoru řízena tak, aby optimalizovala provoz výrobku.
Operace je nevyzpytatelná, nepředvídatelná, nebo jednotka nereaguje.	Rušení z věží mobilních telefonů a dálkových zesilovačů může způsobit poruchu jednotky. In this case, try the following: <ul style="list-style-type: none"> • Odpojte energii a pak se připojte. • Stisknete Zap/vyp tlačítko na ovladači k restartování operace
POZNÁMKA: Pokud problém přetrvává, kontaktujte místního prodejce nebo nejbližší zákaznické centrum. Poskytněte jim podrobný popis chybné funkce jednotky a také číslo vašeho modelu.	

Odstraňování problémů











Pokud dojde k potížím, před kontaktováním opravárenské společnosti zkontrolujte následující body.

Problém	Možné Příčiny	Řešení
Špatný Výkon Chlazení	Nastavení teploty může být vyšší než okolní pokojová teplota	Snižte nastavení teploty
	Výměník tepla na vnitřní nebo venkovní jednotce je špinavý	Vyčistěte postižený výměník tepla
	Vzduchový filtr je znečištěný	Odstraňte filtr a vyčistěte jej podle pokynů
	Vstup nebo výstup vzduchu z každé jednotky je zablokován	Vypněte jednotku, odstraňte překážku a zapněte ji.
	Dveře a okna jsou otevřená.	Ujistěte se, že všechny dveře a okna jsou při provozu jednotky zavřené
	Nadměrné teplo vzniká slunečním světlem	Zavřete okna a závěsy během období vysokého tepla nebo jasného slunečního svitu
	Too many sources of heat in the room (people, computers, electronics, etc.)	Snížit množství tepelných zdrojů
	Nízký obsah chladiva v důsledku úniku nebo dlouhodobého použití	Zkontrolujte úniky, případně opětovné utěsnění a doplňte chladivo
Funkce ticha je aktivována (volitelná funkce)	Funkce ticha může snížit výkon produktu snížením pracovní frekvence. Vypněte funkci ticha.	

Problém	Možné Příčiny	Řešení
Jednotka nefunguje	Výpadek	Počkejte na obnovení napájení
	Napájení je vypnuto	Zapněte napájení
	Pojistka je spálená	Vyměnit pojistku
	Dálkové ovládání baterie jsou vybité.	Vyměnit baterie
	Tříminutová ochrana jednotky byla aktivována.	Po restartování jednotky vyčkejte tři minuty
	Časovač je aktivován	Vypnout časovač
Jednotka začíná a zastavuje často	V systému je příliš mnoho nebo příliš málo chladiva.	Zkontrolujte úniky a nabijte systém chladivem.
	Do systému vstoupil nepotlačitelný plyn nebo vlhkost.	Evakuujte a dobijte systém chladivem
	Kompresor je rozbitý.	Nahradit kompresor
	Napětí je příliš vysoké nebo příliš nízké	Instalace manostatu pro regulaci napětí
Špatný výkon při vytápění	Venkovní teplota je extrémně nízká.	Použít pomocné topné zařízení
	Chladný vzduch prochází dveřmi a okny.	Během používání se ujistěte, že jsou všechny dveře a okna zavřená
	Nízký obsah chladiva v důsledku úniku nebo dlouhodobého použití	Zkontrolujte úniky, případně opětovné utěsnění a doplňte chladivo
Indikační svítilny dále blikají	Jednotka může zastavit provoz nebo pokračovat v bezpečném provozu. Pokud se indikační svítilny stále objevují blikající nebo chybové kódy, počkejte asi 10 minut. Problém se může vyřešit sám.	
Chybový kód se objeví a začíná písmeny jako následující v okně zobrazení vnitřní jednotky:	Pokud ne, odpojte napájení a připojte ho znovu. Zapněte jednotku. Pokud problém přetrvává, odpojte napájení a kontaktujte nejbližší zákaznické centrum.	
<ul style="list-style-type: none"> • E (x), P (x), F (x) • EH (xx), EL (xx), EC (xx) • PH (xx), PL (xx), PC (xx) 		
<p>POZNÁMKA: Pokud váš problém přetrvává po provedení vyšších kontrol a diagnostiky, okamžitě vypněte svou jednotku a kontaktujte autorizované servisní středisko.</p>		

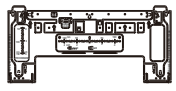
Příslušenství

Klimatizační systém je vybaven následujícím příslušenstvím. K instalaci klimatizace použijte všechny instalační díly a příslušenství. Nesprávná instalace může vést k úniku vody, elektrickému nárazu a požáru nebo způsobit selhání zařízení. Položky nejsou zahrnuty do klimatizátoru vzduchu musí být zakoupeny samostatně.

Název Příslušenství	Množství (ks)	Tvar	Název příslušenství	Množství (ks)	Tvar
Manuál	2-3		Dálkový ovladač	1	
Vypouštěcí kloub (pro chladicí a topné modely)	1		baterie	2	
Těsnění (pro chladicí a topné modely)	1		Držák dálkového ovladače (nepovinné)	1	
Montážní deska	1		Upevňovací šroub pro držák dálkového ovladače (nepovinné)	2	
Kotva	5~8 (v závislosti na modelech)		Malý filtr (Musí být instalován na zadní straně hlavního vzduchového filtru autorizovaným technikem při instalaci stroje)	1~2 (v závislosti na modelech)	
Upevňovací šroub montážní desky	5~8 (v závislosti na modelech)				

Příslušenství

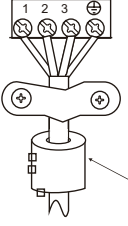
název	Tvar	Množství (PC)	
Spojovací sestava potrubí	Tekutá strana	ø6.35 (1/4in)	Díly si musíte zakoupit zvlášť. Poradte se s prodejcem o správné velikosti potrubí jednotky, kterou jste zakoupili.
		ø9. 52 (3/8in)	
	Strana plynu	ø9,52 (3/8in)	
		ø12,7 (1/2in)	
		ø16 (5/8in)	
		ø16 (3/4in)	
Magnetický kroužek a pás (je-li dodán, podívejte se prosím na schéma zapojení na přípojovací kabel.)	 <p>Protáhněte pás otvorem magnetického kroužku a upevněte jej na kabel</p>	Liší se podle modelu	

Shrnutí instalace – vnitřní jednotka

- 1 Vzdálenost od stropu je určena instalační metodou.

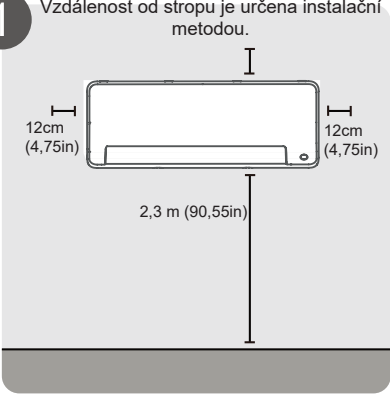

Vyberte umístění instalace
- 2

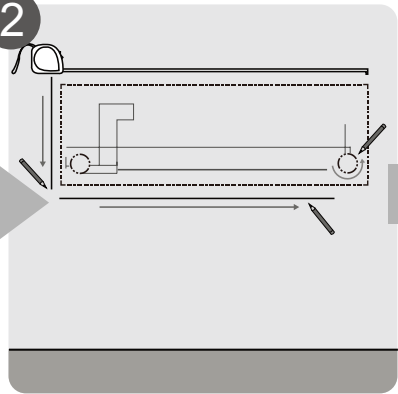

Určete polohu otvoru ve zdi
- 3

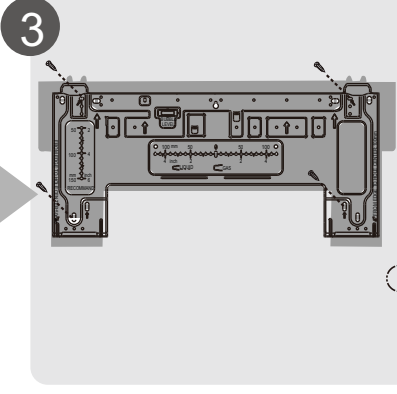

Připojte montážní desku
- 4

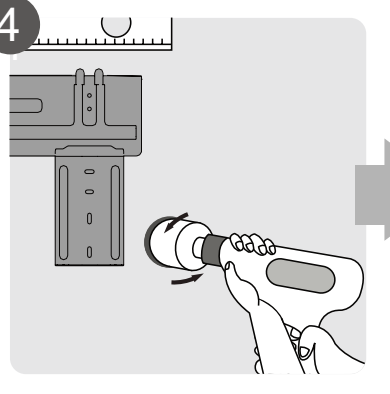

Vrták do zdi
- 5

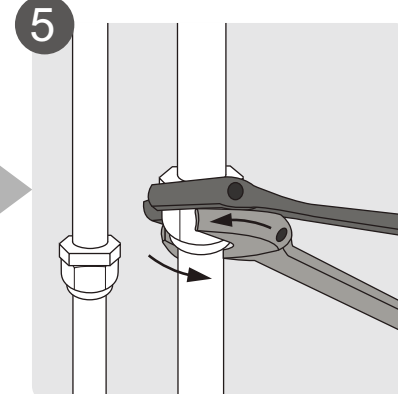

Připojte potrubí
- 6

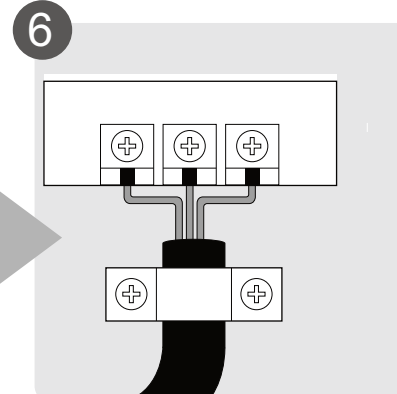

Připojte kabeláž
(neplatí pro některá místa v USA)
- 7



Připravte odtokovou hadici
- 8

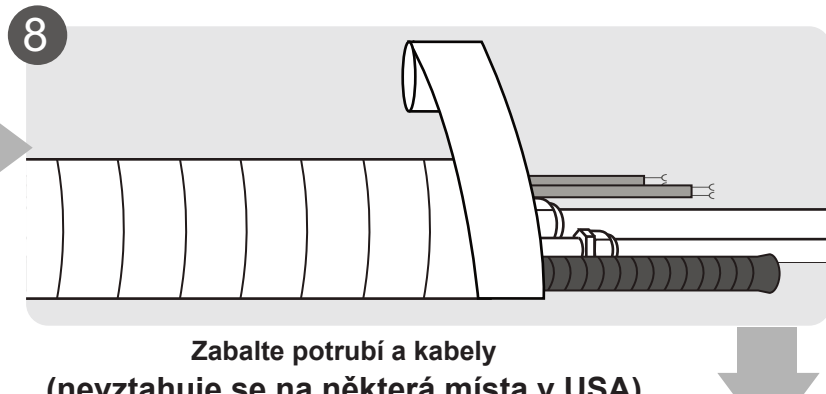

Zabalte potrubí a kabely
(nevztahuje se na některá místa v USA)
- 9

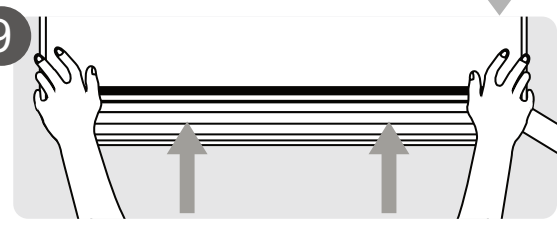

Namontujte vnitřní jednotku

Díly jednotky

POZNÁMKA: Zařízení musí být prováděno v souladu s požadavky místních a vnitrostátních norem. Zařízení může být v různých oblastech mírně odlišné.

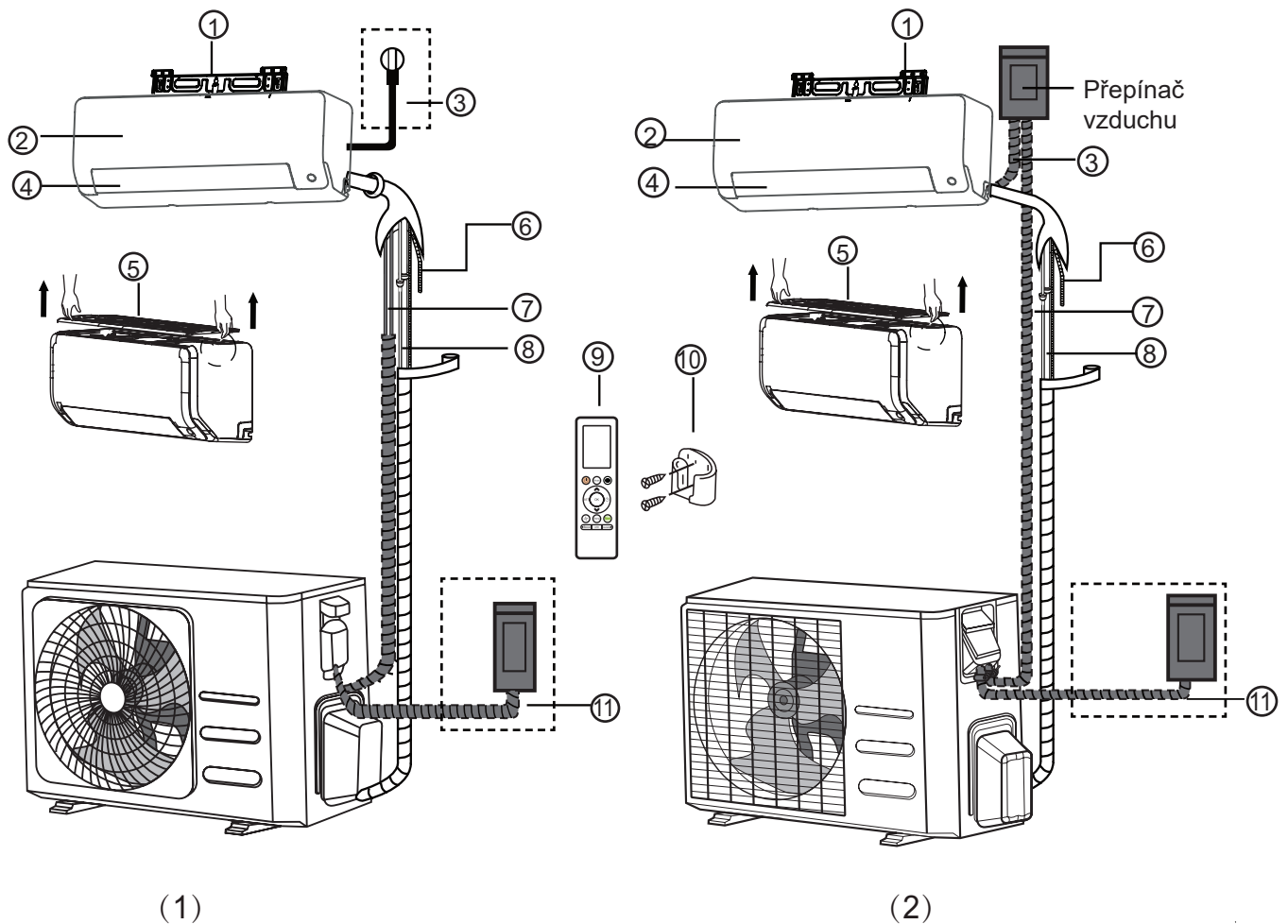

- | | | |
|------------------------------------|----------------------------------|--|
| ① Nástěnná montážní deska | ⑤ Vzduchový filtr (vytáhněte ho) | ⑨ Dálkový Ovladač |
| ② Přední Panel | ⑥ Odtokové potrubí | ⑩ Držák dálkového ovladače (některé jednotky) |
| ③ Napájecí kabel (nějaké jednotky) | ⑦ Signální kabel: | ⑪ napájecího kabelu venkovní jednotky (některé jednotky) |
| ④ Ventilátor | ⑧ Chladicí Potrubí | |

POZNÁMKA K ILUSTRACÍM

Ilustrace v této příručce slouží pouze pro vysvětlení. Skutečný tvar vaší vnitřní jednotky se může mírně lišit. Skutečný tvar má přednost.

Instalace vnitřní jednotky

Návod k instalaci - vnitřní jednotka

PŘED INSTALACÍ

Před instalací vnitřní jednotky si přečtěte štítek na krabici produktu a ujistěte se, že číslo modelu vnitřní jednotky odpovídá číslu modelu venkovní jednotky.

Krok 1: Vybrat umístění instalace

Před instalací vnitřní jednotky, zvolte vhodné místo. Níže jsou uvedeny standardy, které vám pomohou vybrat vhodné umístění pro jednotku.

Správná umístění instalace splňují následující normy:

- Dobrý oběh vzduchu
- Pohodlné odvodnění
- Hluk z jednotky nebude rušit ostatní lidi.
- Pevná a pevná – umístění nebude vibrovat
- Dostatečně silný, aby unesl hmotnost jednotky
- Umístění nejméně jednoho metru od všech ostatních elektrických zařízení (např. TV, rádio, počítač)

NEINSTALUJTE jednotku na následující místa:

- ⊘ V blízkosti jakéhokoli zdroje tepla, páry nebo hořlavého plynu
- ⊘ V blízkosti hořlavých předmětů, jako jsou záclony nebo oblečení
- ⊘ V blízkosti jakékoli překážky, která by mohla blokovat cirkulaci vzduchu
- ⊘ U dveří
- ⊘ Na místě vystaveném přímému slunečnímu záření

POZNÁMKA O DĚTSKÉ DĚTI:

Pokud není k dispozici pevné potrubí chladiva: Při výběru umístění mějte na paměti, že byste měli nechat dostatek místa pro otvor ve zdi (viz Krok Vrtání zdi pro krok spojovacího potrubí) pro signální kabel a potrubí chladiva, které spojují vnitřní a venkovní jednotky. Výchozí poloha pro všechny potrubí je na pravé straně vnitřní jednotky (zatímco směřuje k jednotce). Jednotka však může pojmout potrubí jak vlevo, tak vpravo.

Správnou vzdálenost od stěn a stropu naleznete v následujícím diagramu:

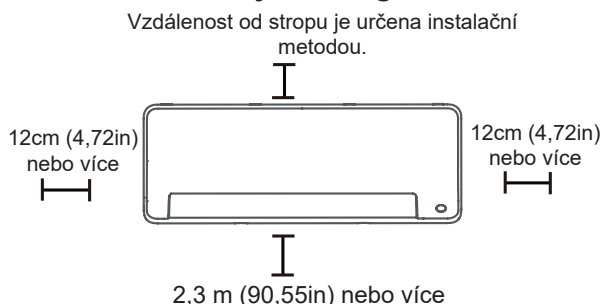

POZNÁMKA:

- **Není-li třeba, aby držák zadové části podepřel jednotku:** Dokončení potrubí a kabelových spojů před namontováním vnitřní jednotky na zeď. Pokud je výška instalace omezená, je přípustná 5cm od stropu, ale to může snížit výkon produktu. Pro zajištění dostatečného prostoru pro instalaci a odstranění horního vzduchového filtru udržujte alespoň 10 cm nebo více od stropu.
- **Potřebuju držák na záda, abych podpořil jednotku.:** Je-li spojovací potrubí a kabel s otevřeným čelním panelem, je minimální vzdálenost od stropu nejméně 22 cm, je-li spojovací potrubí a kabel bez čelního panelu (odstraňte ho), minimální vzdálenost od stropu je nejméně 11 cm.

Krok 2: Připevnění montážní desky ke stěně

Montážní deska je zařízení, na které budete připevňovat vnitřní jednotku.

- Vyšroubujte šroub, který připevňuje montážní desku k zadní straně vnitřní jednotky.

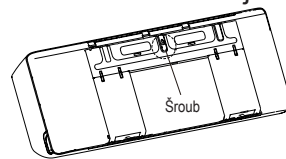

- Upevněte montážní desku ke zdi pomocí přiložených šroubů. Ujistěte se, že montážní deska je rovná ke zdi.

POZNÁMKA PRO BETONOVÉ NEBO CIHLOVÉ STĚNY:

Pokud je zeď vyrobena z cihel, betonu nebo podobného materiálu, vyvrtejte do zdi otvory o průměru 5 mm (průměr 0,2 palce) a vložte dodaná kotevní pouzdra. Poté připevněte montážní desku ke zdi utažením šroubů přímo do kotevních úchytů.

Krok 3: Vyvrtat otvor na zed' pro spojovací potrubí

1. Určete umístění otvoru na stěně na základě polohy montážní desky. Viz rozměry montážní desky.
2. Použijte vrták 65 mm (2,5 in) nebo 90 mm (3,54in) záleží na modelu, k vyvrtání díry do zdi Ujistěte se, že otvor je vyvrtán v mírném úhlu směrem dolů, takže venkovní konec otvoru je menší než vnitřní konec asi o 5 mm až 7 mm (0,2-0,275in). Tím bude zajištěno správné odvádění vody.

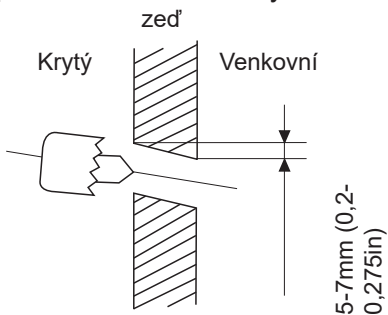

POZNÁMKA: Pokud je spojovací trubka na straně plynu $\varnothing 16$ mm (5/8 palce) nebo více, měl by být otvor ve zdi 90 mm (3,54 palce).

3. Do otvoru vložte manžetu ochranné stěny. To chrání okraje díry a pomůže jej utěsnit, když dokončíte proces instalace.

OPATRNOST

Při vrtání otvoru ve zdi se vyhýbejte drátům, instalatérům a dalším citlivým součástem.

ROZMĚRY MONTÁŽNÍCH MÍST

Různé modely mají různé montážní desky. Pro pohodlí instalace jsou na montážní desce vryté rozměry bublin. Please install the plate and drill wall hole according to the information of the mounting plate. Viz obrázky níže.

Správná orientace montážní desky

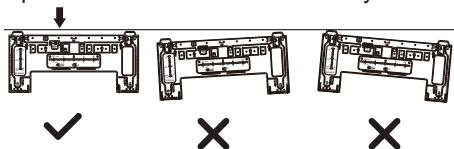

Jednotka: mm (palec)

Vodorovný směrový pravítko

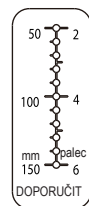
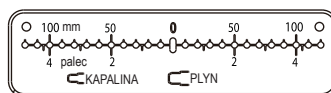

Vertikální pravítko směru



UPOZORNĚNÍ: Úroveň bubliny na montážní desce se nedá odstranit. Pokud je rozbitý, ujistěte se, že se čistí kapalina, která uniká.

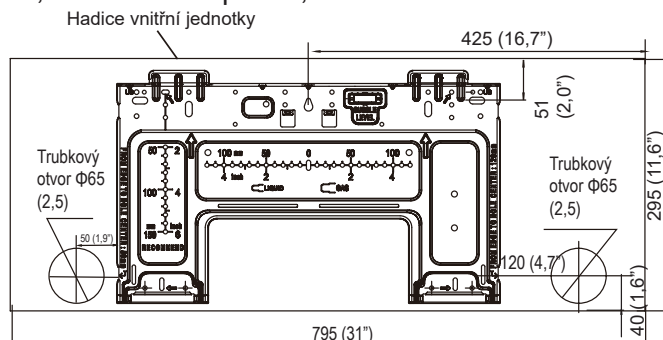

Model A

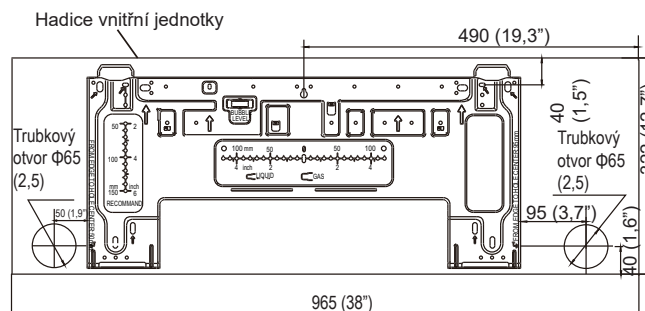

Model B

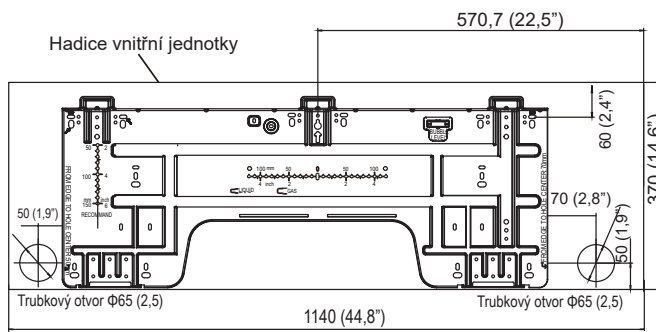

Model C

Instalace vnitřní jednotky

Krok 4: Připravte potrubí chladiva

Potrubí chladiva je uvnitř izolačního pouzdra připojeného k zadní části jednotky. Před průchodem otvorem ve zdi musíte připravit potrubí. Podrobné pokyny o **požadavcích na hořlavost** trubek a točivého momentu, technice atd. naleznete v části Připojení k chladicímu potrubí této příručky.

POZNÁMKA K POTRUBNÍMU ÚHLU

Potrubí chladiva může opustit vnitřní jednotku ze čtyř různých úhlů:

- Levá
- Levá zadní
- Pravá
- Pravá zadní

Podrobnosti viz níže uvedené údaje.

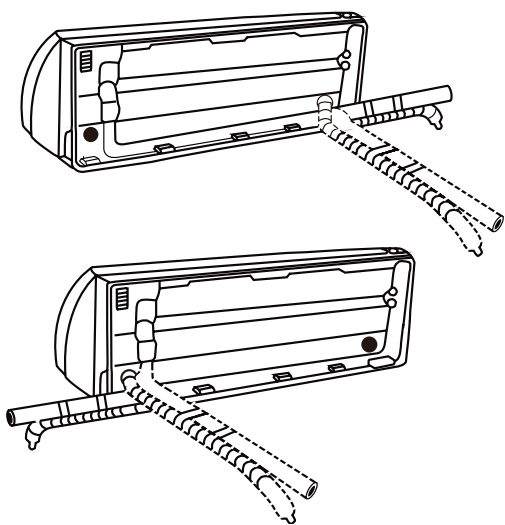

POZNÁMKA O SPOJOVÁNÍ POTRUBÍ

- V některých lokalitách musí být k připojení kabelu použita trubka s potrubím. Zajistit dostatek prostoru pro potrubí a zařízení je proti zdi po instalaci, je doporučeno připojit vypouštěcí hadici na pravé straně (pokud jste čelem k zadní straně jednotky).
- Když si vybrat Levé nebo Pravé straně potrubí, ujistěte se, že potrubí ven vodorovně, aby nedošlo k mít vliv na dolní panel installtion.

⚠ UPOZORNĚNÍ

Při ohýbání potrubí mimo jednotku buďte velmi opatrní, abyste nezničili nebo nepoškodili potrubí. Jakékoli prohlubně v potrubí ovlivní výkon jednotky.

Pokud ve zdi není vloženo žádné chladicí potrubí, proveďte následující:

Krok 1: Připojte vnitřní jednotku na montážní desku:

1. Mějte na paměti, že háčky na montážní desce jsou menší než otvory na zadní straně jednotky. Pokud zjistíte, že nemáte dostatečný prostor pro připojení vestavěných trubek k vnitřní jednotce, lze ji v závislosti na modelu upravit doleva nebo doprava asi o 30-50 mm (1,18-1,95in).

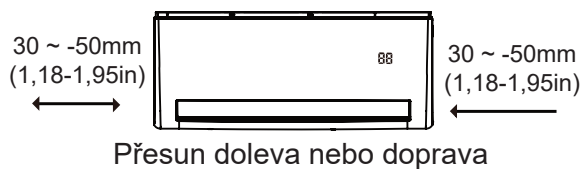

Krok 2: Připravte potrubí chladiva

1. Otevřít a opravit pozici panelu, poté otevřete kryty ze dvou lock bloky, vyšroubujte šroub ukázaný v obrázku níže, pak podržte obě strany spodní panel na místo označené "PULL", vytáhněte ji směrem nahoru, aby se uvolnil přezky, pak se spodní panel dolů.

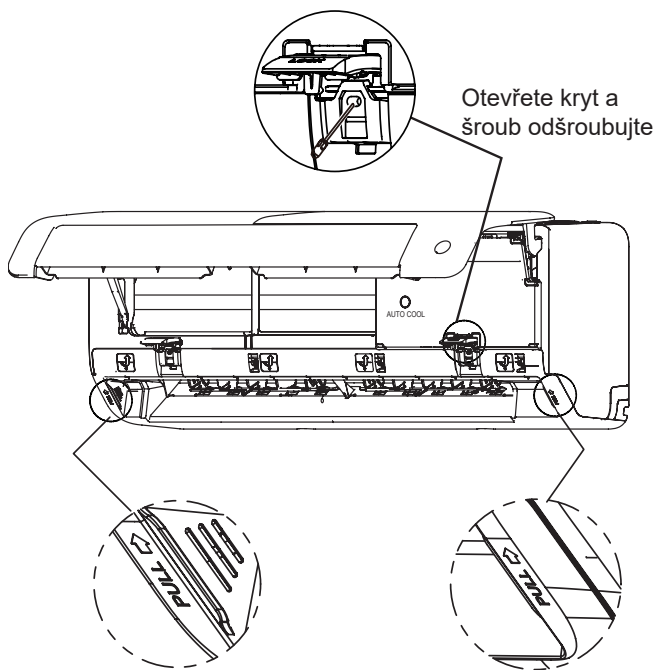

Model A

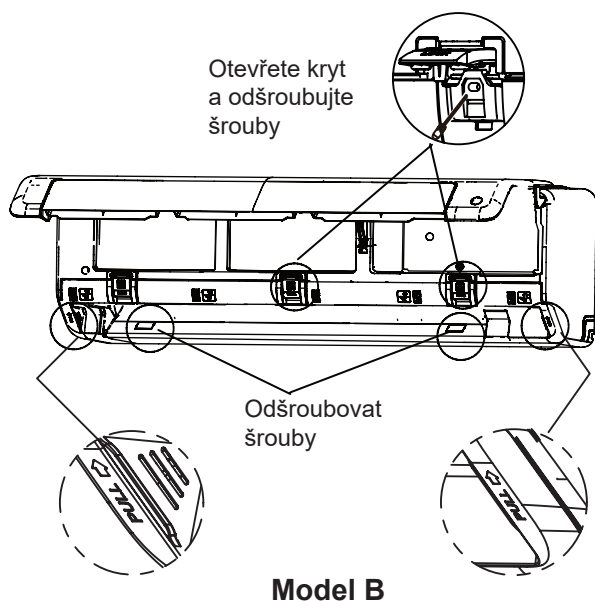

Model B

2. Pomocí držáku na zadní straně jednotky podepřete jednotku, což vám poskytne dostatek prostoru pro připojení chladicí trubky, signální kabel a odvodňovací hadice.

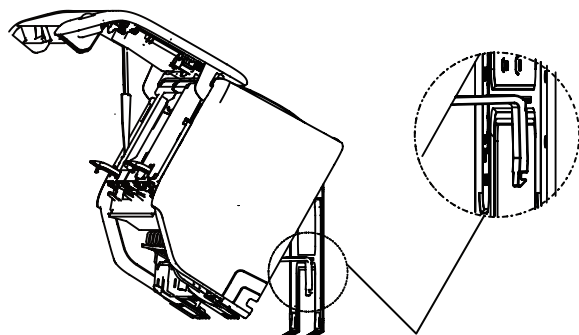

K upevnění jednotky použijte držák na zadní straně jednotky proti montážní desce

Krok 3. Připojte vypouštěcí hadici a potrubí chladiva (pokyny naleznete v části Připojení potrubí chladiva v této příručce).

Krok 4. Udržujte bod připojení potrubí vystavený, abyste mohli provést zkoušku těsnosti (viz část **Elektrické kontroly a kontroly těsnosti** v této příručce).

Krok 5. Po zkoušce těsnosti uzavřete připojovací bod izolační páskou.

Krok 6. Odstraňte držák nebo klín, který je podporován izolační páskou.

Krok 7. Rovnoměrným tlakem zatlačte na spodní polovinu jednotky dolů. Pokračujte v tlačení dolů, dokud jednotka nezapadne na háčky podél spodní části montážní desky.

Pokud ve zdi není vloženo žádné chladicí potrubí, proveďte následující:

1. Na základě polohy otvoru ve zdi vzhledem k montážní desce vyberte stranu, ze které bude potrubí vystupovat z jednotky.
2. Pokud je otvor ve zdi za jednotkou, ponechte knock-out panel na místě. Pokud je otvor ve zdi na straně vnitřní jednotky, odstraňte plastový vylamovací panel z této strany jednotky. (Viz obrázek níže). Tím vytvoříte slot, kterým může vaše potrubí opustit jednotku. Používejte kleště na jehly, pokud je plastový panel příliš obtížný odstranit rukou.

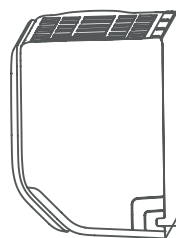

Knock-out Panel (řez v závislosti na skutečné velikosti potřebné)

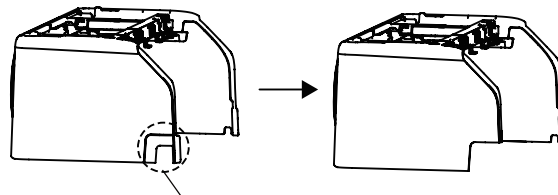

Pokud je třeba řezat velké velikosti plastového panelu, řez, jak je uvedeno výše.

3. Pro zkrácení délky izolačního pouzdra použijte nůžky, abyste odhalili asi 40 mm (1,57 in) chladicího potrubí. To slouží dvěma účelům.:
 - Pro usnadnění procesu připojení chladicího potrubí.
 - Pro usnadnění kontrol úniku plynu a umožnění kontroly otvorů
4. Pomocí držáku na zadní straně jednotky podepřete jednotku, což vám poskytne dostatek prostoru pro připojení chladicí trubky, signální kabel a odvodňovací hadice.
5. Připojte chladicí potrubí vnitřní jednotky k pojivovému potrubí, které se připojí k vnitřním a venkovním jednotkám. Podrobné pokyny naleznete v části **Připojení potrubí chladiva** v této příručce.
6. Na základě polohy otvoru stěny vzhledem k montážní desce určete potřebný úhel potrubí.
7. Uchopte chladicí potrubí na spodní části zatáčky.
8. Pomalu, s rovnoměrným tlakem, ohněte potrubí směrem k otvoru. **Neumist'ujte** procesu nepoškozujte ani nepoškozujte potrubí.

Krok 5: Připojte vypouštěcí hadici

Ve výchozím nastavení je vypouštěcí hadice připojena k levé straně jednotky (když směřujete k zadní části jednotky). Lze jej však také připevnit na pravou stranu. Pro zajištění správného odtoku připojte vypouštěcí hadici na stejnou stranu, na které vystupuje potrubí chladiva z jednotky.

POZNÁMKA: V některých místech US, pokud je na stroji nainstalován instalační panel, zvolte prosím odvodnění na pravé straně.

- Omotejte spoj pevně teflonovou páskou abyste se ujistili, že dobře těsní a předešli tím únikům.
- Odejměte vzduchový filtr a nalejte malé množství vody do drenážního pánve abyste se ujistili, že voda proudí z jednotky bez obtíží.

! POZNÁMKA K UMÍSTĚNÍ HADICE

VYPOUŠTĚNÍ

Nezapomeňte uspořádat vypouštěcí hadici podle následujících údajů.

- ⊘ **NEPOUŽÍVEJTE** odtokovou hadici.
- ⊘ **NEPOUŽÍVEJTE** vodní past.
- ⊘ **NEPOUŽÍVEJTE** konec vypouštěcí hadice do vody nebo nádoby, která bude shromažďovat vodu.

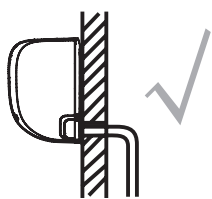

OPRAVIT

Ujistěte se, že ve vypouštěcí hadici nejsou žádné zlomy nebo prohlubně, aby se zajistilo správné vypuštění.

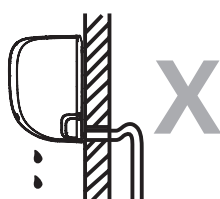

NESPRÁVNÉ

Úlomky v odtokové hadici vytvoří vodní pasti.

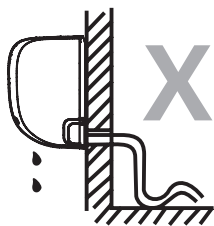

NESPRÁVNÉ

Úlomky v odtokové hadici vytvoří vodní pasti.



NESPRÁVNÉ

Konec vypouštěcí hadice neumísťujte do vody ani do nádob, které shromažďují vodu. Tím se zabrání řádnému odtoku.

NAPLŇTE NEPOUŽITOU DRAINOVOU DOLU

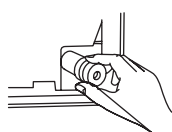

Abyste předešli nechtěným únikům, musíte nepoužitý vypouštěcí otvor zazátkovat pomocí dodané gumové zátky.

! PŘED PROVEDENÍM JAKÉKOLI ELEKTRICKÉ PRÁCE, PŘEČTĚTE SI TUTO PŘEDPISY

1. Veškerá kabeláž musí odpovídat místním a národním elektrickým předpisům, předpisům a musí být instalována kvalifikovaným elektrikářem.
2. Všechna elektrická připojení musí být provedena podle schématu elektrického připojení umístěného na panelech vnitřní a venkovní jednotky.
3. Dojde-li k vážnému bezpečnostnímu problému s napájením, okamžitě zastavte práci. Vysvětlete své odůvodnění klientovi a odmítněte instalaci jednotky, dokud nebude problém s bezpečností vyřešen.
4. Napájecí napětí by mělo být v rozmezí 90–110% jmenovitého napětí. Nedostatečné napájení může způsobit poruchu, úraz elektrickým proudem nebo požár.
5. Pokud připojujete napájení k pevnému vedení, měla by být nainstalována přepětová ochrana a hlavní vypínač.
6. Pokud připojujete napájení k pevnému zapojení, musí být v pevném zapojení zabudován spínač nebo jistič, který odpojí všechny póly a má rozpojení kontaktů alespoň 1/8in (3 mm). Kvalifikovaný technik musí používat schválený jistič nebo spínač.
7. Jednotku připojujte pouze k samostatné zásuvce odbočky. Do této zásuvky nepřipojujte další zařízení.
8. Nezapomeňte správně uzemnit klimatizaci.
9. Každý vodič musí být pevně připojen. Uvolněné zapojení může způsobit přehřátí terminálu, což má za následek nesprávnou funkci produktu a případný požár.
10. Dbejte na to, aby se dráty nedotýkaly hadic chladiva, kompresoru nebo jakýchkoli pohyblivých částí uvnitř jednotky.
11. Má-li jednotka přídatný elektrický ohříváč, musí být nainstalován nejméně 1 metr (40 palců) od hořlavých materiálů.
12. Aby nedošlo k úrazu elektrickým proudem, nikdy se nedotýkejte elektrických součástí brzy po vypnutí napájení. Po vypnutí napájení vyčkejte vždy 10 minut nebo déle, než se dotknete elektrických součástí.

! VAROVÁNÍ

PŘED PROVEDENÍM JAKÉKOLI ELEKTRICKÉ NEBO KABELOVÉ PRÁCE VYPNĚTE HLAVNÍ VÝKON SYSTÉMU.

Krok 6: Připojte signální a napájecí kabely

Signální kabel umožňuje komunikaci mezi vnitřní a venkovní jednotkou. Nejprve musíte zvolit správnou velikost kabelu, než se připravíte na připojení.

Typy kabelů

- Vnitřní napájecí kabel (pokud je použit): H05VV-F nebo H05V2V2-F
 - Venkovní napájecí kabel: H07RN-F nebo H05RN-F
 - Signální kabel: H07RN-F
- POZNÁMKA:** V Severní Americe vyberte typ kabelu podle místních elektrických předpisů a předpisů.

Minimální průřezová oblast napájecích a signálních kabelů (pro informaci) (Neplatí pro Severní Ameriku)

Jmenovitý proud spotřebiče (A)	Jmenovitá průřezová plocha (mm ²)
> 3 a ≤ 6	0,75
> 6 a ≤ 10	1
> 10 a ≤ 16	1,5
> 16 a ≤ 25	2,5
> 25 a ≤ 32	4
> 32 a ≤ 40	6

ZVOLTE PRAVÝ KABELOVÝ ROZMĚR

Velikost potřebného napájecího kabelu, signálního kabelu, pojistky a spínače je určena maximálním proudem jednotky. Maximální proud je uveden na typovém štítku umístěném na bočním panelu jednotky. Správný kabel, pojistka nebo spínač najdete na tomto štítku.

POZNÁMKA: V Severní Americe vyberte správnou velikost kabelu podle minimální obvodové ampérity uvedené na typovém štítku jednotky.

1. Otevřete a zafixujte polohu panelu, poté otevřete kryty dvou blokovacích bloků, odšroubujte šroub, poté přidržete obě strany spodního panelu v místě označeném „PULL“, zatažením nahoru uvolněte spony a poté vezměte spodní panel dolů (viz strana 22-23).
2. Otevřete kryt drátové skříně pro připojení kabelu.
3. Odšroubujte kabelovou svorku pod svorkovnicí a umístěte ji na stranu.
4. Směrem k zadní části jednotky, odstraňte plastový panel na levé spodní straně.

VAROVÁNÍ

VŠECHNY KABELÁŽE MUSÍ BÝT VÝKONNĚ PROVÁDĚNY V SOULADU S DIAGRAMOVÝMI KABELAMI UMÍSTĚNÝMI NA ZADNÍM PANELU VNITŘNÍ JEDNOTKY.

5. Protáhněte signální vodič tímto otvorem ze zadní části jednotky dopředu.
6. Směrem k přední části jednotky připojte vodič podle schématu zapojení vnitřní jednotky, připojte u-lug a každý šroub pevně přišroubujte k příslušné svorce.

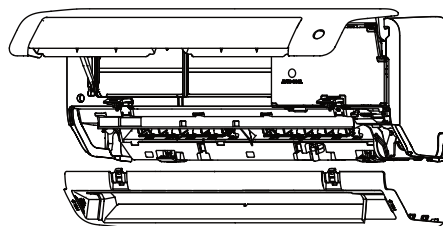

Nejprve otevřete přední panel, pak odstraňte spodní panel.

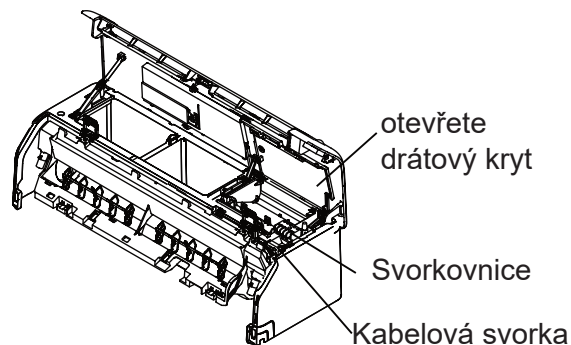

Krycí přepážka (některé jednotky)

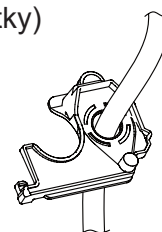
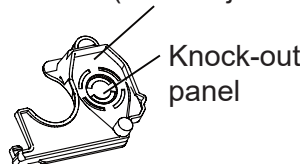

POZNÁMKA: Pokud je kabel příliš velký, sejměte prostřední malý plastový vylamovací panel a vytvořte štěrbinu, přes kterou může kabel vycházet. Pokud chcete odstranit podvozek nebo vypouštěcí hadici, nejprve odstraňte krycí přepážku.

V Severní Americe

Nejprve odstraňte vyražený panel a vytvořte štěrbinu, přes kterou lze instalovat trubku potrubí. Poté protáhněte kabel trubicí potrubí a připojte k vnitřní jednotce.

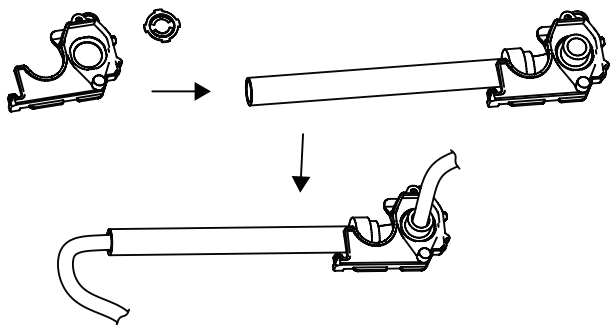

! UPOZORNĚNÍ

NESMÍŠEJTE ŽIVÉ A NULLOVÉ WIRES

To je nebezpečné a může to způsobit poruchu klimatizace.

- Po kontrole, zda je každé připojení bezpečné, připojte signální kabel k jednotce pomocí kabelové svorky. Pevně přišroubujte kabelovou svorku.
- Nasaďte kryt drátu na přední stranu přístroje a plastový panel na zadní stranu.

! POZNÁMKA O ZAPOJENÍ

PRACOVNÍ PŘIPOJENÍ MŮŽE ROZDĚLIT MEZI JEDNOTKAMI A REGIONY.

Krok 7: Obaly a kabely

Před průchodem potrubí, odvodňovací hadice, a signální kabel přes díru stěny, musíte je spojit dohromady ušetřit prostor, chránit je, a izolovat je (to nemusí být použitelné pro některé lokality v nás).

- Sejměte vypouštěcí hadici, potrubí chladiva a signální kabel, jak je znázorněno níže:

Vnitřní jednotka

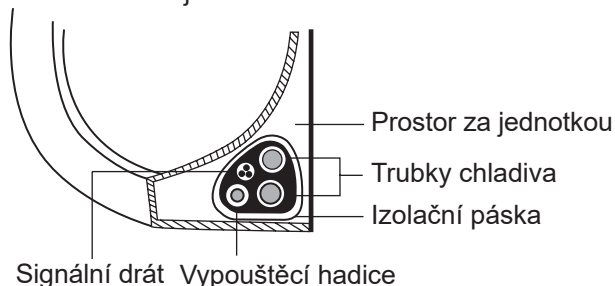

VYPOUŠTĚJTE HADICU MUSÍ BÝT NA KOŠÍKU

Ujistěte se, že vypouštěcí hadice je na spodní straně svazku. Umístění vypouštěcí hadice na horní část svazku může způsobit přetečení odtokové vany, což může vést k požáru nebo poškození vody.

NEPŘIPOJUJTE SIGNÁLNÍ KABELU S OSTATNÍMI DRÁTY

Při svazování těchto položek dohromady neprotínejte ani nepřekrývejte signální kabel žádným jiným zapojením.

- Pomocí lepicí vinylové pásky připojte vypouštěcí hadici ke spodní straně potrubí chladiva.
- Pomocí izolační pásky pevně zabalte signální vodič, potrubí chladiva a vypouštěcí hadici. Znovu zkontrolujte, zda jsou všechny položky spojeny.

NEDOTÝKEJTE SE PIPINGŮ

Při balení svazku udržujte konce potrubí nerozbalené. Musíte je otevřít, abyste mohli otestovat těsnost na konci procesu instalace (viz část Elektrické kontroly a kontroly netěsností v této příručce).

Krok 8: Namontujte vnitřní jednotku

Pokud jste do venkovní jednotky nainstalovali nové spojovací potrubí, postupujte takto:

- Pokud jste již prošli potrubím chladiva otvorem ve zdi, pokračujte krokem 4.
- Jinak zkontrolujte, zda jsou konce trubek chladiva utěsněné, aby se zabránilo vniknutí nečistot nebo cizích materiálů do trubek.
- Pomalou protáhněte zabalený svazek trubek chladiva, vypouštěcí hadice a signálního drátu otvorem ve zdi.
- Zavěste horní část vnitřní jednotky na horní hák montážní desky.
- Zkontrolujte, zda je jednotka při montáži pevně zavěšena mírným tlakem na levou a pravou stranu jednotky. Jednotka by se neměla otáčet nebo posouvat.
- Rovnoměrným tlakem zatlačte na spodní polovinu jednotky dolů. Pokračujte v tlačení dolů, dokud jednotka nezapadne na háčky podél spodní části montážní desky.
- Znovu zkontrolujte, zda je jednotka pevně namontována mírným tlakem na levou a pravou stranu jednotky.

Instalace venkovní jednotky

Nainstalujte jednotku podle místních kódů a předpisů, může se mírně lišit mezi různými regiony..

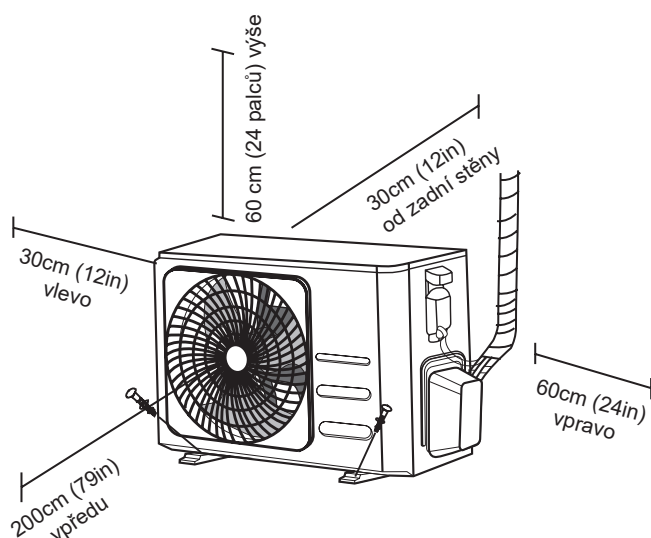

Návod k instalaci - venkovní jednotka

Krok 1: Vybrat umístění instalace

Před instalací venkovní jednotky musíte zvolit vhodné místo. Níže jsou uvedeny standardy, které vám pomohou vybrat vhodné umístění pro jednotku.

Správná instalační místa splňují následující normy:

- Splňuje všechny prostorové požadavky uvedené výše v požadavcích na instalační prostor.
- Dobrý oběh vzduchu a větrání
- Pevné a pevné-umístění může podpořit jednotku a nebude vibrovat
- Hluk z jednotky nebude rušit ostatní
- Chráněné před delšími obdobími přímého slunečního svitu nebo deštěm
- Pokud se očekává sněžení, proveďte příslušná opatření, abyste zabránili tvorbě ledu a poškození cívek.

NEINSTALUJTE jednotku na následující místa:

- ⊘ V blízkosti překážky, která blokuje přívody a odvody vzduchu
- ⊘ V blízkosti veřejné ulice, přeplněné oblasti, nebo kde hluk z jednotky bude rušit ostatní
- ⊘ V blízkosti zvířat nebo rostlin, které budou poškozeny vypouštěním horkého vzduchu
- ⊘ U jakéhokoli zdroje hořlavého plynu
- ⊘ V místě, které je vystaveno velkému množství prachu
- ⊘ V místě vystaveném nadměrnému množství slaného vzduchu

ZVLÁŠTNÍ OHLEDY NA EXTRÉMNI POČASÍ

Pokud je jednotka vystavena silnému větru:

Namontujte jednotku tak, aby ventilátor pro výstup vzduchu byl v úhlu 90 ° ke směru větru. V případě potřeby postavte před jednotku bariéru, která ji ochrání před extrémně silnými větry. Viz obrázky níže.

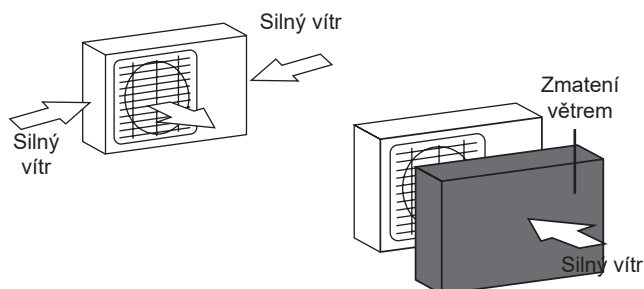

Pokud je jednotka často vystavena silnému dešti nebo sněhu:

Postavte přístřešek nad jednotkou, aby byl chráněn před deštěm nebo sněhem. Dejte pozor, abyste nebránili proudění vzduchu kolem jednotky.

Pokud je jednotka často vystavena slanému vzduchu (pobřežní oblast):

Používejte venkovní jednotku, která je speciálně navržena tak, aby odolávala korozi.

Krok 2: Nainstalujte drenážní kloub (pouze pro tepelné čerpadlo)

Před nasazením venkovní jednotky na místo musíte nainstalovat vypouštěcí kloub na spodní část jednotky. V závislosti na typu venkovní jednotky existují dva různé typy drenážních spojů.

Pokud je drenážní spoj opatřen gumovým těsněním (viz obr. A), postupujte takto:

1. Nasadte pryžové těsnění na konec vypouštěcího spoje, který se připojí k venkovní jednotce.
2. Zasuňte vypouštěcí kloub do otvoru v základní pánvi jednotky.
3. Otočte vypouštěcí kloub o 90°, dokud nezaklapne na místě směrem k přední části jednotky.
4. Připojte prodloužení vypouštěcí hadice (není součástí dodávky) k vypouštěcímu spoji a přesměrujte vodu z jednotky během režimu vytápění.

Pokud drenážní kloub nepřišel s gumovou zásepkou (viz. Obr. B), udělejte následující:

1. Zasuňte vypouštěcí kloub do otvoru v základní pánvi jednotky. Vypouštěcí kloub zaklapne na místo.
2. Připojte prodloužení vypouštěcí hadice (není součástí dodávky) k vypouštěcímu spoji a přesměrujte vodu z jednotky během režimu vytápění.

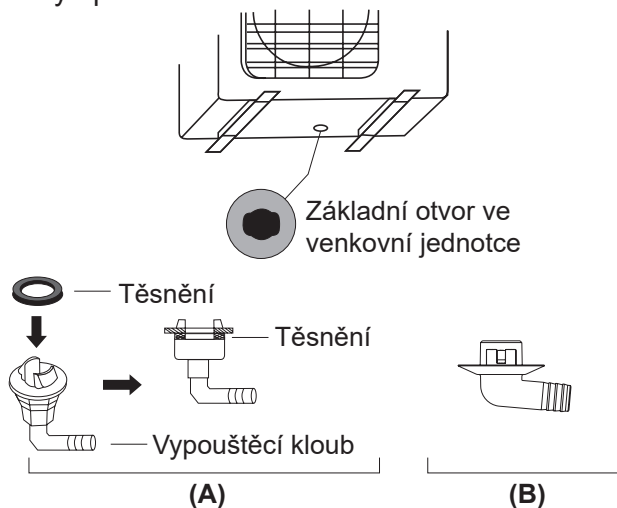

Krok 3: Ukotvit venkovní jednotku

Vnější jednotka může být ukotvena k zemi nebo přes držák ke zdi pomocí šroubů (M10). Připravte montážní základnu jednotky podle níže uvedených rozměrů.

ROZMĚRY JEDNOTKY

Následuje seznam různých velikostí venkovních jednotek a vzdálenosti mezi jejich montážními patkami. Připravte montážní základnu jednotky podle níže uvedených rozměrů.

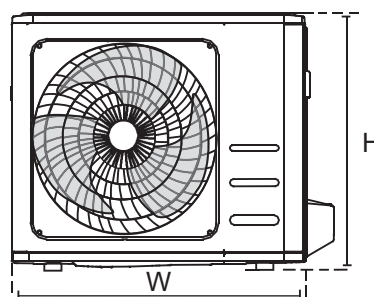
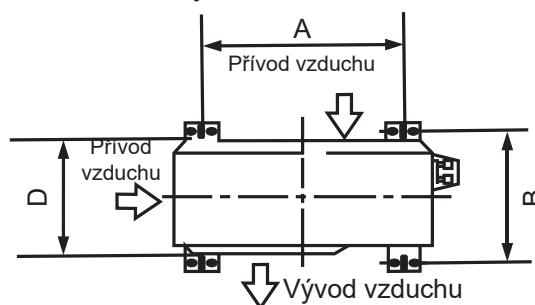

! ZA STUDENÝCH KLIMATECH

V chladném podnebí se ujistěte, že vypouštěcí hadice je co možná kolmá, aby bylo zajištěno rychlé vypouštění vody. Pokud voda vytéká příliš pomalu, může zamrznout v hadici a zaplavit jednotku.

Rozměry venkovní jednotky (mm) W × H × D	Montážní Rozměry	
	Vzdálenost A (mm)	Vzdálenost B (mm)
681x434x285 (26,8 palců x 17,1 palců x 11,2 palců)	460 (18,1")	292 (11,5")
700x550x270 (27,5 palců x 21,6 palců x 10,6 palců)	450 (17,7")	260 (10,2")
700x550x275 (27,5 palců x 21,6 palců x 10,8 palců)	450 (17,7")	260 (10,2")
720x495x270 (28,3 palců x 19,5 palců x 10,6 palců)	452 (17,8")	255 (10,0")
728x555x300 (28,7 palců x 21,8 palců x 11,8 palců)	452 (17,8")	302 (11,9")
765x555x303 (30,1 palců x 21,8 palců x 11,9 palců)	452 (17,8")	286 (11,3")
770x555x300 (30,3 palců x 21,8 palců x 11,8 palců)	487 (19,2")	298 (11,7")
805x554x330 (31,7 palců x 21,8 palců x 12,9 palců)	511 (20,1")	317 (12,5")
800x554x333 (31,5 palců x 21,8 palců x 13,1 palců)	514 (20,2")	340 (13,4")
845x702x363 (33,3 palců x 27,6 palců x 14,3 palců)	540 (21,3")	350 (13,8")
890x673x342 (35,0 palců x 26,5 palců x 13,5 palců)	663 (26,1")	354 (13,9")
946x810x420 (37,2 palců x 31,9 palců x 16,5 palců)	673 (26,5")	403 (15,9")
946x810x410 (37,2 palců x 31,9 palců x 16,1 palců)	673 (26,5")	403 (15,9")

Pokud budete instalovat jednotku na zem nebo na konkrétní montážní plošiny, proveďte následující:

1. Mark the positions for four expansion bolts based on dimensions chart.
2. Otvory pro expanzní šrouby.
3. Na konec každého rozpěrného šroubu nasadte matici.
4. Šrouby pro expanzi kladiva do předvrtaných otvorů.
5. Odstraňte matice z rozpínacích šroubů a umístěte venkovní jednotku na šrouby.
6. Přiložte podložku na každý expanzní šroub a pak vyměňte matice.
7. Pomocí hasáku utáhněte každou matici až do útulku.



VAROVÁNÍ

PŘI VRTÁNÍ DO BETONU SE VŽDY DOPORUČUJE OCHRANA OČÍ.

Pokud budete instalovat jednotku na nástěnný držák, proveďte následující:



UPOZORNĚNÍ

Ujistěte se, že zeď je vyrobena z pevné cihly, betonu, nebo podobně silný materiál. **Stěna musí být schopna nést nejméně čtyřnásobek hmotnosti jednotky.**

1. Označte pozici otvorů závorky na základě diagramu rozměrů.
2. Provrtejte otvory pro expanzní šrouby.
3. Na konec každého šroubu umístěte podložku a matici.
4. Vlákno rozšíření šrouby přes otvory v montážní držáky, dát montážní držáky v pozici, a kladivo expanzní šrouby do zdi.
5. Zkontrolujte, zda jsou montážní závorky rovné.
6. Pečlivě zvednout jednotku a umístit její montážní chodidla na závorky.
7. Upevněte jednotku pevně k závorkám.
8. Je-li to povoleno, nainstalujte jednotku gumovými těsněním, aby se snížily vibrace a hluk.

Krok 4: Připojte signální a napájecí kabely

Svorkovnice vnější jednotky je chráněna krytem elektrického vedení na boku jednotky. Na vnitřní straně krytu je vytištěno komplexní schéma zapojení.



VAROVÁNÍ

PŘED PROVEDENÍM JAKÉKOLI ELEKTRICKÉ NEBO KABELOVÉ PRÁCE VYPNĚTE HLAVNÍ VÝKON SYSTÉMU.

1. Připravte kabel pro připojení:

POUŽÍVEJTE PRAVÝ KABEL

Vyberte prosím správný kabel, viz „Typy kabelů“ na stránce 25.

ZVOLTE PRAVÝ KABELOVÝ ROZMĚR

Velikost potřebného napájecího kabelu, signálního kabelu, pojistky a spínače je určena maximálním proudem jednotky. Maximální proud je uveden na typovém štítku umístěném na bočním panelu jednotky.

POZNÁMKA: V Severní Americe vyberte správnou velikost kabelu podle minimální obvodové ampérity uvedené na typovém štítku jednotky.

- a. Pomocí stahovačů drátu odizolujte gumový plášť z obou konců kabelu a odhalte asi 40 mm (1,57in) vodičů uvnitř.
- b. Odstraňte izolaci z konců vodičů.
- c. Pomocí drátěného krimpovače uchopte koncovky drátů.

PLATTE POZOR NA ŽIVÉ DRÁTY

Při krimpování vodičů se ujistěte, že jste jasně odlišili živý („L“) vodič od ostatních vodičů.



VAROVÁNÍ

VŠECHNY PRACOVNÍ PRÁCE MUSÍ BÝT VÝKONNĚ PROVÁDĚNY V SOULADU S DIAGRAMOVÝMI ELEKTRIKAMI UMÍSTĚNÝMI VNITŘNÍM KRYTEM VENKOVNÍ JEDNOTKY.

2. Odšroubujte kryt elektrického vedení a sejměte jej.
3. Odšroubujte kabelovou svorku pod svorkovnicí a umístěte ji na stranu.
4. Připojte vodič podle schématu zapojení a pevně přišroubujte u-oka každého drátu k odpovídající svorce.
5. Po kontrole, zda je každé připojení bezpečné, smyčte vodiče kolem, aby se zabránilo vniknutí dešťové vody do terminálu.
6. Připojte kabel k jednotce pomocí kabelové svorky. Pevně přišroubujte kabelovou svorku.
7. Nepoužité dráty zaizolujte elektrickou páskou

z PVC. Uspořádejte je tak, aby se nedotýkaly žádných elektrických ani kovových částí.

8. Nasadte kryt drátu na boční straně jednotky a přišroubujte jej.

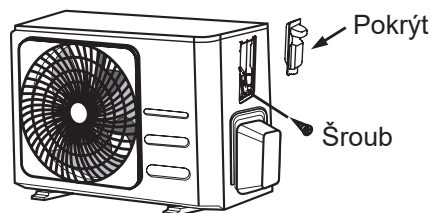

POZNÁMKA: Pokud kabelová svorka vypadá následovně, vyberte příslušný průchozí otvor podle průměru drátu.

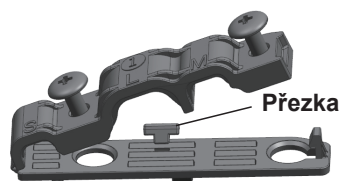

Tři velikosti otvoru: Malé, velké, střední

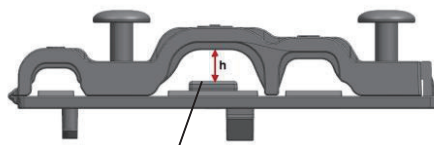

Není-li kabel dostatečně upevněn, použijte k jeho opření sponu, aby mohl být pevně sevřen.

V Severní Americe

1. Odstraňte kryt drátu z jednotky povolením 3 šroubů.
2. Demontujte víčka na panelu potrubí.
3. Trubice vedení (nejsou součástí dodávky) na panel vedení umístěte mírně.
4. Správně připojte jak napájecí, tak nízkonapěťová vedení k odpovídajícím svorkám na svorkovnici.
5. Uzemněte jednotku v souladu s místními předpisy.
6. Ujistěte se, že velikost každého drátu umožňuje několik palců delší, než je požadovaná délka pro zapojení.
7. Trubky vedení zajistěte pomocí pojistných matic.

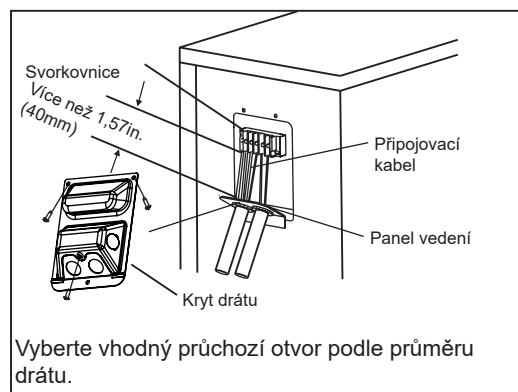

Připojení Chladicího Potrubí

Při připojení chladicího potrubí **nenechte** do jednotky vstoupit látky nebo plyny jiné než uvedené chladivo. Přítomnost jiných plynů nebo látek sníží kapacitu jednotky a může způsobit abnormálně vysoký tlak v chladicím cyklu. To může způsobit explozi a zranění.

Poznámka k délce potrubí

Délka chladicího potrubí ovlivní výkon a energetickou účinnost jednotky. Jmenovitá účinnost se testuje na jednotkách o délce potrubí 5 metrů (16,5 ft) (v Severní Americe je standardní délka potrubí 7,5 m (25')). K minimalizaci vibrací a nadměrného hluku je zapotřebí minimální délka potrubí 3 metry. Ve speciálním tropickém prostoru pro chladicí modely R290 nesmí být přidávána žádná chladicí látka a maximální délka chladicí trubky by neměla překročit 10 metrů (32,8 ft).

Viz níže uvedená tabulka pro specifikace maximální délky a výšky pádu potrubí.

Maximální délka a výška pádu chladicího potrubí na jednotku modelu

Model	Kapacita (BTU/h)	Max. Délka(m)	Max. Výška pádu (m)
R410a, R32 inverter Split klimatizátor vzduchu	< 15 000	25 (82ft)	10 (33ft)
	≥ 15 000 a <24 000	30 (98,5 ft)	20 (66ft)
	≥ 24 000 a < 36 000	50 (164 ft)	25 (82ft)
R22 dělený klimatizátor vzduchu s pevnou rychlostí	< 18 000	10 (33ft)	5 (16ft)
	≥ 18 000 a < 21 000	15 (49ft)	8 (26ft)
	≥ 21 000 a < 35 000	20 (66 ft)	10 (33ft)
R410a, R32 klimatizátor vzduchu s pevným speedsplitem	18~000	20 (66ft)	8 (26ft)
	≥ 18 000 a < 36 000	25 (82ft)	10 (33ft)

Návod K Připojení - Chladicí Potrubí

Krok 1: Řezané trubky

Při přípravě chladicích trubek dbejte na to, abyste je správně řezali a světlíce. To zajistí efektivní provoz a minimalizuje potřebu budoucí údržby.

1. Změřte vzdálenost mezi vnitřními a venkovními jednotkami.
2. Pomocí rezače potrubí přerušte potrubí o něco déle, než je měřená vzdálenost.
3. Ujistěte se, že trubka je řezána v perfektním úhlu 90°.

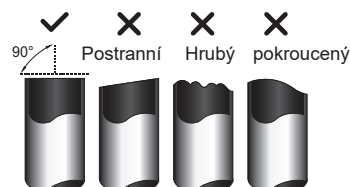

NEROZDĚLUJTE POTRUBÍ PŘI ŘEZÁNÍ

Během řezání buďte obzvláště opatrní, aby nedošlo k poškození, prohloubení nebo deformaci trubky. Tím se výrazně sníží tepelná účinnost jednotky.

Krok 2: Odstraňte otřepy

Otřepy mohou ovlivnit vzduchotěsné spojení potrubí chladiva. Musí být úplně odstraněny.

1. Držte potrubí pod úhlem dolů, aby se zabránilo pádu otvorů do potrubí.
2. Pomocí reameru nebo odstraňovacího nástroje odstraňte všechny otvory z řezné části trubky.



Krok 3: Konce světlicových trubek

Správné rozhoření je nezbytné pro dosažení vzduchotěsného utěsnění.

1. Po vyjmutí otvorů z řezné trubky uzavřete konce páskou z PVC, aby se zabránilo vstupu cizích materiálů do potrubí.
2. Opláštění potrubí izolačním materiálem.
3. Umístěte ořechy na oba konce trubky. Ujistěte se, že směřují správným směrem, protože je nemůžete nasadit nebo změnit jejich směr po vzplanutí.

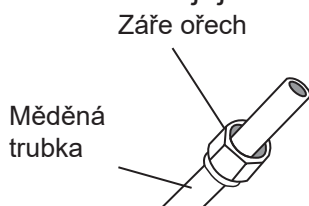

4. Odstraňte PVC pásku z konců potrubí, až budete připraveni vykonávat vzplanutí.
5. Svorkovnice na konci trubky. Konec potrubí musí přesahovat hranu vzplanutí v souladu s rozměry uvedenými v následující tabulce.

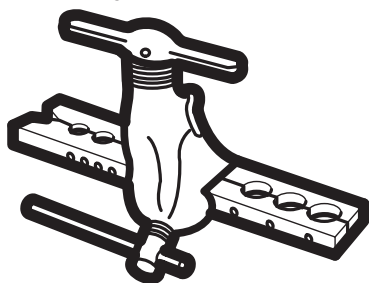

ROZŠÍŘENÍ POTRUBÍ NAD SVĚTLICI

Vnější průměr potrubí (mm)	A (mm)	
	Min.	Max.
ø6,35 (ø0,25")	0,7 (0,0275")	1,3 (0,05")
ø9,52 (ø0,375")	1,0 (0,04")	1,6 (0,063")
ø12,7 (ø0,5")	1,0 (0,04")	1,8 (0,07")
ø16 (ø0,63")	2,0 (0,078")	2,2 (0,086")
ø19 (ø0,75")	2,0 (0,078")	2,4 (0,094")

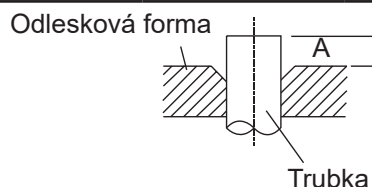

6. Umístěte plamenný nástroj na formu.
7. Otáčejte rukojetí spalovacího nástroje ve směru hodinových ručiček, dokud nebude trubka zcela zapálena.
8. Odstraňte plamenný nástroj a vzplanutí formy, pak zkontrolujte konec potrubí na trhliny a dokonce i plamen.

Krok 4: Připojit potrubí

Při připojení chladicích trubek dávejte pozor, aby se nepoužíval nadměrný točivý moment nebo aby se potrubí jakkoli deformovalo. Nejdřív spojte nízkotlaké potrubí, pak vysokotlaké potrubí.

MINIMÁLNÍ BEND RADIUS

Při ohybu spojovacího chladicího potrubí je minimální poloměr ohybu 10 cm.

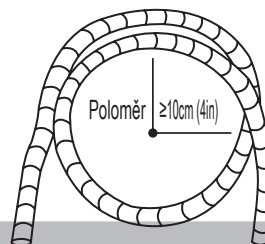

Návod pro připojení potrubí k vnitřní jednotce

1. Zarovnejte střed obou trubek, které připojíte.

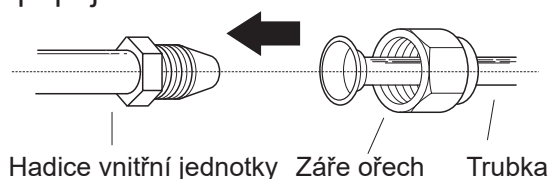

2. Ruční matici dotáhněte co nejpevněji.
3. Pomocí klíčku uchopte matici na trubici jednotky.
4. Zatímco pevně upínací matici na jednotce trubky, použití momentového klíče utáhněte flare matici podle hodnot točivého momentu Požadavky tabulce níže. Uvolněte plamennou matici mírně, pak znovu utáhněte.

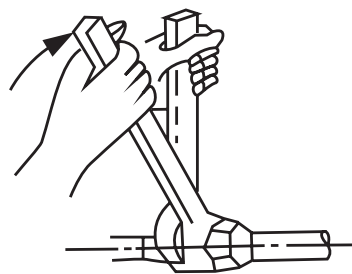

POŽADAVKY NA MOMENTU

Vnější průměr potrubí(mm)	Utahovací moment (N·m)	Rozměr podrovnání (B) (mm)	Tvar světlíce
ø6,35 (ø0,25 ")	18~20 (180~200kgf.cm)	8,4~8,7 (0,33~0,34")	
ø9,52 (ø0,375 ")	32~39 (320~390kgf.cm)	13,2~13,5 (0,52~0,53")	
ø12,7 (ø0,5 ")	49~59 (490~590kgf.cm)	16,2~16,5 (0,64~0,65")	
ø16 (ø 0,63 ")	57~71 (570~710kgf.cm)	19,2~19,7 (0,76~0,78")	
ø19 (ø 0,75 ")	67~101 (670~1010kgf.cm)	23,2~23,7 (0,91~0,93")	

⊘ NEPOUŽÍVEJTE NADMĚRNÝ TOČIVÝ MOMENT

Nadměrná síla může zlomit matici nebo poškodit chladicí potrubí. Nesmíte překročit požadavky krouticího momentu uvedené v tabulce výše.

Návod pro připojení potrubí K venkovní jednotce

1. Odšroubujte kryt z baleného ventilu na straně venkovní jednotky.
2. Odstraňte ochranné uzávěry z konců ventilů.
3. Vyrovnajte konec trubky s plamenem s každým ventilem a pevně dotáhněte matici odlesku co nejpevněji rukou.
4. Pomocí klíčku uchopte tělo ventilu. Neuvažte matici, která uzavírá servisní ventil.
5. Při pevném uchopení těla ventilu použijte klíč krouticího momentu k utažení matice světlíce podle správných hodnot točivého momentu.
6. Uvolněte plamennou matici mírně, pak znovu utáhněte.
7. Pro zbývající trubku opakujte kroky 3 až 6.

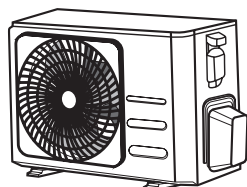

Kryt ventilu

5. Při pevném uchopení těla ventilu použijte klíč krouticího momentu k utažení matice světlíce podle správných hodnot točivého momentu.

! POUŽÍVEJTE SPANNER NA GRIP HLAVNÍ TĚLO VENTILU

Krouticí moment při utahování matice může odlomit další části ventilu.

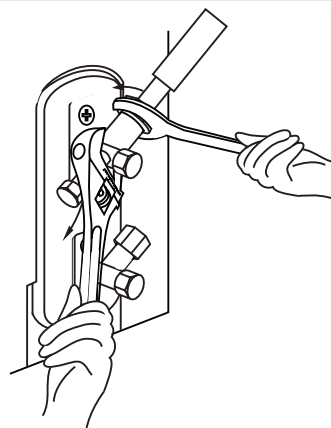

Evakuace vzduchu

Přípravy a bezpečnostní opatření

Vzduch a nečistoty v okruhu chladiva může způsobit abnormální zvyšuje tlak, který může poškodit klimatizace, snížit jeho účinnost, a způsobit zranění. Použití vakuové pumpy a potrubí gauge evakuovat okruh chladiva, odstranění nekondenzovatelných plynů a vlhkosti ze systému. Evakuace by měla být provedena při počáteční instalaci a při přemístění jednotky.

PŘED PROVEDENÍM EVAKUACE

- Zkontrolujte, zda jsou spojovací trubky mezi vnitřními a venkovními jednotkami správně připojeny.
- Zkontrolujte, zda jsou všechny kabely správně připojeny.

Evakuační pokyny

1. Připojte náboj hadici tlakoměr do servisního portu na venkovní jednotce je nízký tlak ventilu.
2. Připojte další nabíjecí hadici z rozvodného potrubí k vakuovému čerpadlu.
3. Otevřete nízkotlakou stranu rozdělovače. Mějte vysokotlakou stranu zavřenou.
4. Zapněte vakuové čerpadlo a evakuujte systém.
5. Vakuum spusťte po dobu nejméně 15 minut, nebo dokud nenahraje složený měřič -76cmHG (-10^5 Pa).

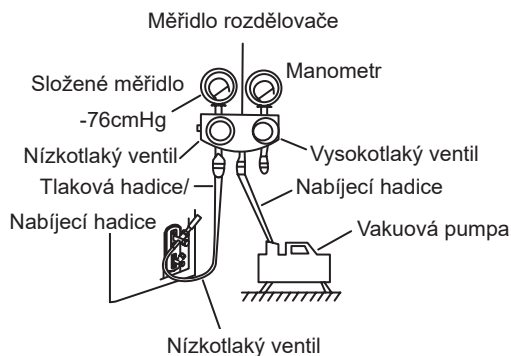

6. Uzavřete nízkotlakou stranu rozvodného potrubí a vypněte vakuové čerpadlo.
7. Počkejte 5 minut a poté zkontrolujte, zda nedošlo ke změně tlaku v systému.

8. Pokud dojde ke změně tlaku v systému, podívejte se do kontrolního úseku úniku plynu pro informace o tom, jak zkontrolovat úniky. Pokud nedojde ke změně tlaku systému, odšroubujte uzávěr z baleného ventilu (vysokotlaký ventil).
9. Do baleného ventilu (vysokotlaký ventil) se vloží šestihřanný klíč a ventil se otevře otáčením klíče v 1/4 otočení proti směru hodinových ručiček. Poslechněte si, aby plyn opustil systém, pak uzavřít ventil po 5 sekundách.
10. Jednu minutu sledujte tlakoměr, abyste se ujistili, že nedojde ke změně tlaku. Tlakoměr by měl být mírně vyšší než atmosférický tlak.
11. Odstraňte přeplňovací hadici ze servisního portu.

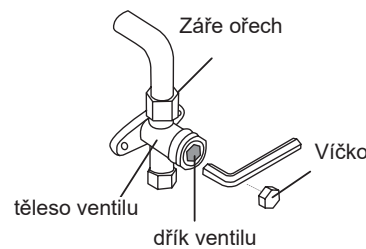

12. Pomocí šestihřanného klíče plně otevřete vysokotlaké i nízkotlaké ventily.
13. Ručně utáhněte uzávěry ventilů na všech třech ventilech (servisní otvor, vysoký tlak, nízký tlak). V případě potřeby jej můžete utáhnout pomocí krouticího momentu.

! STONKY OTEVŘENÉHO VENTILU JEMNĚ

Při otvírání stonků ventilu otáčejte šestihřanným hasákem, dokud nezasáhne do zátky. Nepokoušejte se nutit ventil k dalšímu otevření.

Poznámka k přidání chladiva

Některé systémy vyžadují dodatečné nabíjení v závislosti na délce potrubí. Standardní délka potrubí se liší podle místních předpisů. Například v Severní Americe je standardní délka potrubí 7,5 m (25'). V ostatních oblastech je standardní délka potrubí 5 M (16'). Chladivo by mělo být nabito ze servisního portu na nízkotlakém ventilu venkovní jednotky. Doplňkové chladivo, které má být nabito, lze vypočítat podle následujícího vzorce:

DALŠÍ CHLADICÍ ZA DÉLKU DÉLKY

Délka spojovacího potrubí (m)	Metoda čištění vzduchem	Další Chladivo	
≤ Standardní délka potrubí	Vakuová pumpa	N/A	
> Standardní délka potrubí	vývěva	Tekutá strana: Ø 6,35 (ø 0,25 ") R32: (Délka potrubí – standardní délka) x 12g/m (Délka potrubí – standardní délka) x 0,13oZ/ft R290: (Délka potrubí – standardní délka) x 10g/m (Délka potrubí – standardní délka) x 0,10oZ/ft R410A: (Délka potrubí – standardní délka) x 15g/m (Délka potrubí – standardní délka) x 0,16 oZ/ft R22: (Délka potrubí – standardní délka) x 20g/m (Délka potrubí – standardní délka) x 0,21 oZ/ft	Tekutá strana: Ø 9,52 (ø 0,375 ") R32: (Délka potrubí – standardní délka) x 24g/m (Délka potrubí – standardní délka) x 0,26 oZ/ft R290: (Délka potrubí – standardní délka) x 18g/m (Délka potrubí – standardní délka) x 0,19 oZ/ft R410A: (Délka potrubí – standardní délka) x 30g/m (Délka potrubí – standardní délka) x 0,32 oZ/ft R22: (Délka potrubí – standardní délka) x 40g/m (Délka potrubí – standardní délka) x 0,42 oZ/ft

U chladicí jednotky R290 není celkové množství chladiva, které má být naplněno, větší než: 387 g (9000 Btu/ha 12000 Btu/ha 18000 Btu/ha ≤ 24000 Btu/h).



UPOZORNĚNÍ UPOZORNĚNÍ NESMÍŠEJTE typy chladiva.

Kontroly úniku elektřiny a plynu

Před Zkouškou

Provede se pouze zkušební jízda poté, co dokončíte následující kroky:

- **Kontroly elektrické bezpečnosti-potvrďte**, že elektrický systém jednotky je Bezpečný a správně funguje
- **Kontrola těsnosti plynů**—zkontrolujte všechny spoje maticových vzplanutí a potvrďte, že systém netěsní
- Potvrďte, že plynové a kapalinové (vysokotlaké a nízkotlaké) ventily jsou plně otevřené

Kontroly elektrické bezpečnosti

Po instalaci potvrďte, že všechna elektrická vedení jsou instalována v souladu s místními a vnitrostátními předpisy a podle montážní příručky.

PŘED ZKOUŠKOU RUN

Kontrola Uzemnění

Změřte rezistenci vůči uzemnění vizuální detekcí a zkouškou odolnosti proti uzemnění. Odolnost vůči uzemnění musí být menší než 0,1 Ω .

Poznámka: To nemusí být nutné pro některá místa v USA.

POČAS ZKOUŠKY

Kontrola úniku elektrické energie

Během zkoušky použijte k provedení komplexní zkoušky elektrického úniku elektroprobus a multimetr.

Pokud je detekován únik elektrické energie, okamžitě vypněte jednotku a zavolejte licencovaného elektrikáře, aby našel a vyřešil příčinu úniku.

Poznámka: To nemusí být vyžadováno pro některá místa v USA.

VAROVÁNÍ-RIZIKO ELEKTRICKÉHO ŠOKU

VEŠKERÉ VEDENÍ MUSÍ SPLŇOVAT MÍSTNÍ A VNITROSTÁTNÍ ELEKTRICKÉ KÓDY A MUSÍ BÝT INSTALOVÁNO LICENCOVANÝM ELEKTRIKÁŘEM.

Kontroly úniku plynu

Existují dvě různé metody pro kontrolu úniku plynu.

Metoda mýdla a vody

Pomocí měkkého kartáče naneste mýdlovou vodu nebo kapalný detergent na všechny spojovací body potrubí na vnitřní a venkovní jednotku. Přítomnost bublin naznačuje únik.

Metoda Detektoru Těsnosti

Pokud používáte detektor úniku, podívejte se na provozní příručku zařízení pro správné použití instrukcí.

PO PROVEDENÍ KONTROL ÚNIKU PLYNU

Po potvrzení, že všechny spojovací body potrubí netěsní, vyměňte kryt ventilu na vnější jednotce.

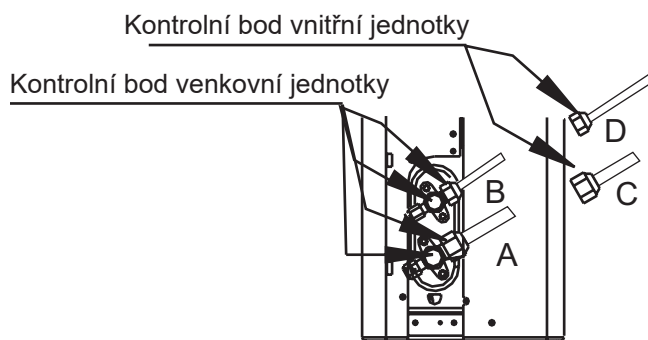

A: Nízkotlaký brzdový ventil
B: Vysokotlaký uzavírací ventil
C & D: Ořechy z vnitřní jednotky

Testovací běh

Pokyny pro zkušební provoz

Testovací jízdu byste měli provádět nejméně 30 minut.

1. Připojte napájení k jednotce.
2. Stiskněte tlačítko Zapnout / Vypnout na dálkovém ovladači a zapněte ho.
3. Stiskněte tlačítko módu pro procházení následujících funkcí, jeden po druhém:
 - COOL – zvolte nejmenší možnou teplotu
 - HEAT – zvolte největší možnou teplotu
4. Nechte každou funkci běžet po dobu 5 minut a proveďte následující kontroly::

Seznam kontrol, které mají být provedeny	PASS/FAIL	
Žádný elektrický únik		
Jednotka je správně uzemněna		
Všechny elektrické svorky řádně kryté		
Vnitřní a venkovní jednotky jsou pevně instalovány		
Všechny spojovací body potrubí netěsní	Venkovní (2):	Vnitřní (2):
Odtoky vody řádně z odtokové hadice		
Veškeré potrubí je řádně izolováno		
Jednotka řádně plní chladnou funkci		
Jednotka provádí chlazení správně		
Žaluzie vnitřní jednotky se otáčejí správně		
Vnitřní jednotka reaguje na dálkový ovladač		

PŘIPOJENÍ DVOJITÝCH KONTROL

Během provozu se tlak chladicího okruhu zvýší. To může odhalit netěsnosti, které nebyly přítomny během vaší počáteční kontroly těsnosti. Během zkušební jízdy si udělejte čas, abyste se ujistili, že u všech spojovacích bodů v chladicím potrubí nedošlo k úniku. Návod k použití naleznete v kontrolním úseku úniku plynu.

5. Po Zkoušce je úspěšně dokončena, a potvrzujete, že všechny kontroly bodů v Seznamu Kontrol Provést UPLYNULO, proveďte následující:
 - a. Pomocí dálkového ovládání vraťte jednotku do normální provozní teploty.
 - B. Pomocí izolační pásky zabalte vnitřní chladicí potrubí, které jste během instalace vnitřní jednotky nechali odkryté.

POKUD JE TEPLOTA AMBIENTU NÍZKÁ 17 °C (62 °F)

Nelze použít dálkový ovladač k zapnutí funkce COOL, když je okolní teplota pod 16°C. V tomto případě můžete pomocí tlačítka **MANUAL CONTROL** otestovat funkci COOL.

1. Tlačítko **MANUAL CONTROL** je umístěno na pravé straně jednotky.
2. Stisknutím tlačítka 2 krát zvolíte funkci COOL.
3. Proveďte zkušební chod jako obvykle.

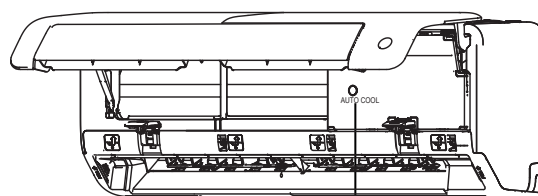

Tlačítko pro ruční ovládání

Balení a vybalení jednotky

Pokyny k zabalení a vybalení jednotky:

Vybalení:

Vnitřní jednotka:

1. Těsnicí pásku na kartonu ustříhnete nožem, jeden řez vlevo, jeden řez uprostřed a jeden řez vpravo.
2. Pomocí svěráku vyjměte těsnicí hřebíky v horní části kartonu.
3. Otevřete krabičku.
4. Vyjměte střední podpůrnou desku, pokud je součástí.
5. Vyjměte balíček příslušenství a vyjměte propojovací vodič, je -li součástí.
6. Zvedněte stroj z krabice a položte jej naplocho.
7. Odstraňte levou a pravou obalovou pěnu nebo horní a spodní obalovou pěnu a rozbalte balicí sáček.

Venkovní jednotka

1. Uřízněte balicí pás.
2. Vyjměte jednotku z krabice.
3. Odstraňte pěnu z jednotky.
4. Vyjměte z jednotky obalový sáček.

Balení:

Vnitřní jednotka:

1. Vložte vnitřní jednotku do sáčku.
2. Připojte k jednotce levou a pravou obalovou pěnu nebo horní a dolní obalovou pěnu.
3. Vložte jednotku do krabice a poté vložte balíček s příslušenstvím.
4. Krabici uzavřete a zalepte páskou.
5. V případě potřeby použijte balicí pás.

Venkovní jednotka:

1. Vložte venkovní jednotku do sáčku.
2. Vložte spodní pěnu do krabice.
3. Vložte jednotku do krabice a poté na ni vložte horní obalovou pěnu.
4. Krabici uzavřete a zalepte páskou.
5. V případě potřeby použijte balicí pás.

POZNÁMKA: Uschovejte si prosím všechny obalové položky, pokud je budete v budoucnu potřebovat.

Design a specifikace se mohou změnit bez předchozího upozornění za účelem vylepšení produktu. Podrobnosti získáte od obchodní agentury nebo výrobce. Veškeré aktualizace příručky se nahrají na servisní web. Zkontrolujte prosím nejnovější verzi.

**CS014UI-EP(B)
16122000009397
20210719**

Πίνακας Περιεχομένων

Προφυλάξεις Ασφαλείας	04
-----------------------------	----

Εγχειρίδιο Ιδιοκτήτη

Χαρακτηριστικά και Δυνατότητες Μονάδας	08
---	-----------

1. Εσωτερική οθόνη μονάδας	08
2. Λειτουργούσα θερμοκρασία	09
3. ΑΛΛΑ ΧΑΡΑΚΤΗΡΙΣΤΙΚΑ	10
4. Ρύθμιση γωνίας της ροής αέρα	11
5. Χειροκίνητη λειτουργία (χωρίς τηλεκοντρόλ)	11

Φροντίδα και Συντήρηση	12
-------------------------------------	-----------

Αντιμετώπιση προβλημάτων	14
---------------------------------------	-----------

Εγχειρίδιο εγκατάστασης

Αξεσουάρ	17
Σύνοψη Εγκατάστασης - Εσωτερική Μονάδα.....	18
Εξαρτήματα της Μονάδας.....	19
Εγκατάσταση εσωτερικής μονάδας.....	20

1. Επιλέξτε Τοποθεσία Εγκατάστασης.....	20
2. Τοποθετήστε την πλάκα στήριξης στον τοίχο.....	20
3. Ανοίξτε τρύπα στον τοίχο για τις σωληνώσεις	21
4. Προετοιμάστε τις σωληνώσεις του ψυκτικού υγρού	22
5. Συνδέστε τον σωλήνα αποστράγγισης	24
6. Συνδέστε τα καλώδια σήματος και τροφοδοσίας	25
7. Τυλίξτε τις σωληνώσεις και τα καλώδια	26
8. Τοποθετήστε την μονάδα εσωτερικού χώρου	27

Εγκατάσταση Της Μονάδας Σε Εξωτερικό Χώρο..... 27

1. Επιλέξτε Τοποθεσία Εγκατάστασης.....	27
2. Εγκαταστήστε την αποχέτευση.....	28
3. Τοποθέτηση μονάδας σε εξωτερικό χώρο	28
4. Συνδέστε τα καλώδια σήματος και τροφοδοσίας 30	

Σύνδεση Σωληνώσεων Ψυκτικού Υγρού..... 31

A. Σημείωση σχετικά με Το Μήκος Του Σωλήνα	31
B. Οδηγίες σύνδεσης - Σωληνώσεις ψυκτικού μέσου.....	31
1. Κόψτε το σωλήνα.....	31
2. Αφαιρέστε τα τρίμματα από το κόψιμο	32
3. Τα άκρα των σωλήνων καύσης	32
4. Συνδέστε τους σωλήνες	32

Εκκένωση Αέρα

1. Οδηγίες Εκκένωσης.....	34
2. Σημείωση σχετικά με Την Προσθήκη Ψυκτικού Υγρού	35

Ηλεκτρικοί Έλεγχοι και Έλεγχοι Διαρροής Αερίου

Δοκιμαστική Εκτέλεση

Συσκευασία και αποσυσκευασία της μονάδας..... 38

Προφυλάξεις Ασφαλείας

Διαβάστε τις Προφυλάξεις Ασφαλείας πριν την Χρήση και Εγκατάσταση.
Λάθος εγκατάσταση λόγω αγνόησης των οδηγιών μπορεί να προκαλέσει σοβαρή ζημιά ή ατύχημα.

Η σοβαρότητα πιθανών ζημιών ή τραυματισμών κατατάσσεται ως **ΠΡΟΕΙΔΟΠΟΙΗΣΗ** ή **ΠΡΟΣΟΧΗ**..



ΠΡΟΕΙΔΟΠΟΙΗΣΗ

Αυτό το σύμβολο σημαίνει τα πιθανότητα προσωπικού ατυχήματος ή και θανάτου.



ΠΡΟΣΟΧΗ

Αυτό το σύμβολο σημαίνει τη πιθανότητα ζημιάς περιουσίας ή σοβαρών επιπλοκών.



ΠΡΟΕΙΔΟΠΟΙΗΣΗ

Αυτή η συσκευή μπορεί να χρησιμοποιηθεί από παιδιά ηλικία 8 ετών και άνω και άτομα με μειωμένες φυσικές, αισθητηριακές ή νοητικές δυνατότητες ή μειωμένη εμπειρία και γνώση αν έχουν εποπτεία ή οδηγίες που αφορούν τη χρήση της συσκευής με τρόπο ασφαλή και κατανοούν τους κινδύνους. Τα παιδιά δεν πρέπει να παίζουν με τη συσκευή. Ο καθαρισμός και η συντήρηση του χρήστη δεν πρέπει να γίνονται από παιδιά χωρίς επίβλεψη (χώρες της Ευρωπαϊκής Ένωσης).

Αυτή η συσκευή δεν προορίζεται για χρήση από άτομα (και παιδιά) με μειωμένες φυσικές, αισθητηριακές ή γνωστικές δυνατότητες, ή έλλειψη εμπειρίας και γνώσης, εκτός αν έχουν εποπτεία από το άτομο που είναι υπεύθυνο γι' αυτά σχετικά με τη χρήση της συσκευής, για τη δική τους ασφάλεια. Τα παιδιά πρέπει να επιβλέπονται για να εξασφαλιστεί πως δεν παίζουν με την συσκευή.



ΠΡΟΕΙΔΟΠΟΙΗΣΕΙΣ ΓΙΑ ΤΗ ΧΡΗΣΗ ΤΟΥ ΠΡΟΪΟΝΤΟΣ

- Αν προκύψει μια αφύσικη κατάσταση (όπως μυρωδιά καμένου, αμέσως κλείστε τη συσκευή και αποσυνδέστε την από το ρεύμα. Επικοινωνήστε με τον αντιπρόσωπό σας για οδηγίες για αποφυγή ηλεκτροπληξίας, φωτιάς, ή τραυματισμού.
- **Μην** εισάγετε τα δάχτυλά σας, ράβδους ή άλλα αντικείμενα στην είσοδο ή στην έξοδο του αέρα. Αυτό μπορεί να προκαλέσει τραυματισμό, καθώς ο ανεμιστήρας μπορεί να περιστρέφεται με υψηλές ταχύτητες.
- **Μην** χρησιμοποιείτε εύφλεκτα σπρέι όπως λακ, βερνίκι ή μπογιά κοντά στη μονάδα. Αυτό μπορεί να προκαλέσει καύση ή φωτιά.
- **Μην** χρησιμοποιείτε το κλιματιστικό σε μέρη κοντά σε εύφλεκτα αέρια. Το εκπεμπόμενο αέριο μπορεί να συσσωρευτεί γύρω από τη μονάδα και να προκαλέσει έκρηξη.
- **Μην** χρησιμοποιείτε το κλιματιστικό σας σε ένα υγρό δωμάτιο όπως το μπάνιο ή το πλυσταριό. Υπερβολική έκθεση σε νερό μπορεί να προκαλέσει βραχυκύκλωση των ηλεκτρικών εξαρτημάτων.
- **Μην** εκθέτετε το σώμα σας απευθείας σε ψυχρό αέρα για παρατεταμένο χρονικό διάστημα.
- **Μην** επιτρέπετε στα παιδιά να παίζουν με το κλιματιστικό. Τα παιδιά πρέπει να εποπτεύονται πλησίον της μονάδας κλιματισμού ανά πάσα περίπτωση.
- Αν το κλιματιστικό χρησιμοποιείται μαζί με καυστήρες ή άλλες συσκευές θέρμανσης, να εξαερώνετε καλά το δωμάτιο για να αποφύγετε την έλλειψη οξυγόνου.
- Σε ορισμένα περιβάλλοντα λειτουργίας, όπως κουζίνες, βοηθητικοί χώροι κλπ., συνιστάται η χρήση ειδικά σχεδιασμένων μονάδων κλιματισμού.

ΠΡΟΕΙΔΟΠΟΙΗΣΕΙΣ ΚΑΘΑΡΙΣΜΟΥ ΚΑΙ ΣΥΝΤΗΡΗΣΗΣ

- Απενεργοποιείστε τη συσκευή και αποσυνδέστε το ρεύμα πριν τον καθαρισμό. Εάν δεν το κάνετε, μπορεί να προκληθεί ηλεκτροπληξία.
- **Μην** καθαρίζετε το κλιματιστικό με υπερβολική ποσότητα νερού.
- **Μην** καθαρίζετε το κλιματιστικό με εύφλεκτα καθαριστικά. Εύφλεκτα υλικά ενδέχεται να προκαλέσουν φωτιά ή ανατίναξη.

⚠ ΠΡΟΣΟΧΗ

- Απενεργοποιήστε το κλιματιστικό και αποσυνδέστε τη συσκευή εάν δεν το χρησιμοποιείτε για μεγάλο χρονικό διάστημα.
- Κλείστε και βγάλτε από τη πρίζα τη συσκευή κατά τη διάρκεια καταιγίδας.
- Βεβαιωθείτε ότι μια συσσώρευση νερού μπορεί να αποστραγγιστεί απρόσκοπτα από τη μονάδα.
- **Μην** χρησιμοποιείτε το κλιματιστικό με βρεγμένα χέρια. Αυτό μπορεί να προκαλέσει ηλεκτροπληξία.
- **Μην** χρησιμοποιείτε τη συσκευή για άλλο σκοπό εκτός από τη χρήση για την οποία προορίζεται.
- **Μην** ανεβαίνετε ή τοποθετείτε αντικείμενα πάνω στη μονάδα εξωτερικού χώρου.
- **Μην** αφήνετε το κλιματιστικό να λειτουργεί για μεγάλες χρονικές περιόδους με ανοιχτές πόρτες ή παράθυρα ή εάν η υγρασία είναι πολύ υψηλή.

⚠ ΗΛΕΚΤΡΙΚΕΣ ΠΡΟΕΙΔΟΠΟΙΗΣΕΙΣ

- Χρησιμοποιείτε μόνο το καθορισμένο καλώδιο τροφοδοσίας. Εάν το καλώδιο τροφοδοσίας υποστεί βλάβη, πρέπει να αντικατασταθεί από τον κατασκευαστή, από τον υπεύθυνο επισκευής ή παρομοίως πιστοποιημένα άτομα για να αποφευχθεί οποιοσδήποτε κίνδυνος.
- Κρατήστε το βύσμα τροφοδοσίας καθαρό. Αφαιρέστε οποιαδήποτε σκόνη ή ακαθαρσία που συσσωρεύεται πάνω ή γύρω από το βύσμα. Τα βρώμικα βύσματα ενδέχεται να προκαλέσουν φωτιά ή ηλεκτροπληξία.
- **Μην** τραβάτε το καλώδιο τροφοδοσίας για να αποσυνδέσετε τη μονάδα. Πιάστε το βύσμα καλά και τραβήξτε το από την πρίζα. Αν βγάλετε το καλώδιο με δύναμη μπορεί να καταστραφεί ή να οδηγήσει σε φωτιά ή ηλεκτρικό σοκ.
- **Μην** τροποποιείτε το μέγεθος του καλωδίου τροφοδοσίας και μην χρησιμοποιείτε καλωδιακή επέκταση για να τροφοδοτήσετε με ρεύμα τη μονάδα.
- **Μην** μοιράζετε την ίδια ηλεκτρική πρίζα με άλλες συσκευές. Η ακατάλληλη ή ανεπαρκής παροχή ρεύματος μπορεί να προκαλέσει πυρκαγιά ή ηλεκτροπληξία.
- Το προϊόν πρέπει να είναι καλά γειωμένο τη στιγμή της εγκατάστασης, αλλιώς ενδέχεται να προκληθεί ηλεκτροπληξία.
- Για όλες τις ηλεκτρικές εργασίες, ακολουθήστε όλες τις τοπικές και εθνικές προδιαγραφές καλωδίωσης, τους κανονισμούς και το Εγχειρίδιο Εγκατάστασης που σας παρέχεται. Συνδέστε τα καλώδια σφιχτά και σφίξτε τα με ασφάλεια, για να αποτρέψετε τις εξωτερικές δυνάμεις να βλάψουν το τερματικό του καλωδίου. Οι λάθος ηλεκτρικές συνδέσεις μπορεί να οδηγήσουν σε υπερθέρμανση και να προκαλέσουν πυρκαγιά και μπορεί επίσης να προκαλέσουν ηλεκτροπληξία. Όλες οι ηλεκτρικές συνδέσεις πρέπει να έχουν δημιουργηθεί με βάση το Ηλεκτρικό Διάγραμμα Συνδέσεων που βρίσκεται στα πάνελ των εσωτερικών και εξωτερικών μονάδων.
- Όλες οι καλωδιώσεις πρέπει να είναι κατάλληλα ρυθμισμένες ώστε να εξασφαλίζεται ότι το κάλυμμα της πλακέτας ελέγχου μπορεί να κλείσει σωστά. Εάν το κάλυμμα της πλακέτας ελέγχου δεν κλείσει σωστά, μπορεί να προκαλέσει διάβρωση και να προκαλέσει υπερθέρμανση, φωτιά ή ηλεκτροπληξία στα σημεία σύνδεσης στο τερματικό.
- Κατά την σύνδεση του ρεύματος στο καλώδιο, μια συσκευή αποσύνδεσης όλων των καλωδίων που έχει τουλάχιστον 3 εκατοστά διαθέσιμα σε όλες τις τρύπες, και έχει διαρροή τάσεως μεγαλύτερη των 10 mA, η συσκευή υπολειπόμενου ρεύματος (RCD) με ονομαστικό εναπομένον ρεύμα λειτουργίας που δεν υπερβαίνει τα 30mA και η αποσύνδεση πρέπει να ενσωματωθεί στις σταθερές καλωδιώσεις σύμφωνα με τους κανόνες καλωδίωσης.

ΣΗΜΕΙΩΣΤΕ ΤΙΣ ΠΡΟΔΙΑΓΡΑΦΕΣ ΑΣΦΑΛΕΙΑΣ

Η πλακέτα κυκλωμάτων του κλιματιστικού (PCB) έχει σχεδιαστεί με ασφάλεια για την προστασία από υπερφόρτωση.

Οι προδιαγραφές της ασφάλειας είναι τυπωμένες στην πλακέτα κυκλωμάτων ως εξής:

T3.15AL/250VAC, T5AL/250VAC, T3.15A/250VAC, T5A/250VAC, T20A/250VAC, T30A/250VAC, etc.

ΣΗΜΕΙΩΣΗ: Για τις μονάδες που χρησιμοποιούν ψυκτικό R32 ή R290, μπορεί να χρησιμοποιηθεί μόνο η κεραμική ασφάλεια που δεν είναι εκρηκτική.

Λυχνία UV-C (Ισχύει για τη μονάδα περιέχει λαμπτήρα UV-C μόνο)

Αυτή η συσκευή περιέχει μια λάμπα UV-C. Διαβάστε τις οδηγίες συντήρησης πριν ανοίξετε τη συσκευή.

1. Μην χρησιμοποιείτε λαμπτήρες UV-C έξω από τη συσκευή.
2. Οι συσκευές που εμφανώς έχουν υποστεί ζημιά δεν πρέπει να λειτουργούν.
3. Η ακούσια χρήση της συσκευής ή η ζημιά στο περίβλημα μπορεί να οδηγήσει σε διαφυγή επικίνδυνης ακτινοβολίας UV-C. Η ακτινοβολία UV-C μπορεί, ακόμη και σε μικρές δόσεις, να προκαλέσει βλάβη στα μάτια και το δέρμα.

4. Πριν ανοίξετε τις πόρτες και τα πάνελ πρόσβασης που φέρουν το σύμβολο κινδύνου ULTRAVIOLET RADIATION για τη διεξαγωγή της συντήρησης ΧΡΗΣΤΗ, συνιστάται να αποσυνδέσετε το ρεύμα.
5. Η λάμπα UV-C δεν μπορεί να καθαριστεί, να επισκευαστεί και να αντικατασταθεί.
6. Οι φραγμοί UV-C που φέρουν το σύμβολο κινδύνου ULTRAVIOLET RADIATION δεν πρέπει να αφαιρεθούν.

 **ΠΡΟΕΙΔΟΠΟΙΗΣΗ** Αυτή η συσκευή περιέχει έναν πομπό υπεριώδους ακτινοβολίας. Μην κοιτάζετε την πηγή φωτός.

ΠΡΟΕΙΔΟΠΟΙΗΣΕΙΣ ΓΙΑ ΤΗΝ ΕΓΚΑΤΑΣΤΑΣΗ ΤΟΥ ΠΡΟΙΟΝΤΟΣ

1. Η εγκατάσταση πρέπει να γίνεται από εξουσιοδοτημένο αντιπρόσωπο ή εξειδικευμένο τεχνικό προσωπικό. Η λάθος εγκατάσταση μπορεί να προκαλέσει διαρροή νερού, ηλεκτροπληξία ή πυρκαγιά.
2. Η εγκατάσταση πρέπει να γίνει σύμφωνα με τις οδηγίες εγκατάστασης. Λανθασμένη εγκατάσταση μπορεί να προκαλέσει διαρροή νερού, ηλεκτρικό σοκ, ή φωτιά.
(Στη Βόρεια Αμερική η εγκατάσταση πρέπει να γίνει σύμφωνα με της απαιτήσεις NEC και CEC μόνο από ειδικό προσωπικό.
3. Επικοινωνήστε με έναν εξουσιοδοτημένο τεχνικό για την επισκευή ή για τη συντήρηση αυτής της μονάδας. Αυτή η συσκευή πρέπει να εγκατασταθεί σύμφωνα με τους εθνικούς κανονισμούς καλωδίωσης.
4. Χρησιμοποιήστε μόνο τα εξαρτήματα που περιλαμβάνονται, τα ανταλλακτικά και τα ειδικά εξαρτήματα για εγκατάσταση. Η χρήση μη εγκεκριμένων εξαρτημάτων μπορεί να προκαλέσει διαρροή νερού, ηλεκτροπληξία, πυρκαγιά καθώς και βλάβη στη μονάδα.
5. Τοποθετήστε τη μονάδα σε σταθερή θέση ώστε να μπορεί να υποστηριχθεί το βάρος της μονάδας. Εάν η επιλεγμένη θέση δεν μπορεί να υποστηρίξει το βάρος της μονάδας ή η εγκατάσταση δεν γίνει σωστά, η συσκευή μπορεί να πέσει και να προκαλέσει σοβαρούς τραυματισμούς και ζημιές.
6. Εγκαταστήστε τις σωληνώσεις αποχέτευσης ακολουθώντας τις οδηγίες αυτού του εγχειριδίου. Η λάθος αποστράγγιση μπορεί να προκαλέσει ζημιά στο νερό, στο σπίτι, και στην ιδιοκτησία σας.
7. Για μονάδες που διαθέτουν βοηθητικό ηλεκτρικό θερμαντήρα, **μην** εγκαταστήσετε τη μονάδα σε απόσταση 1 μέτρου (3 ποδιών) από καύσιμα υλικά.
8. **Μην** τοποθετείτε τη μονάδα σε θέση που μπορεί να εκτεθεί σε διαρροές καύσιμου αερίου. Εάν συσσωρευτούν εύφλεκτα αέρια γύρω από τη μονάδα, μπορεί να προκληθεί πυρκαγιά.
9. Μην ανοίξετε τη μονάδα μέχρι όλη η δουλειά έχει ολοκληρωθεί.
10. Όταν μετακινείτε το κλιματιστικό, συμβουλευτείτε ειδικό τεχνικό για την αποσύνδεση και επανεγκατάσταση της μονάδας.
11. Πώς να εγκαταστήσετε τη μονάδα στη στήριξη, παρακαλώ διαβάστε τις πληροφορίες για τις λεπτομέρειες στα χωρία «Εγκατάσταση εσωτερικής μονάδας» και «Εγκατάσταση μονάδας εξωτερικού χώρου»

Σημείωση γύρω από τα φθοριούχα αέρια (Δεν ισχύει για τη μονάδα που χρησιμοποιεί R290 ψυκτικό).

1. Αυτή η μονάδα κλιματισμού περιέχει φθοριούχα αέρια θερμοκηπίου. Για συγκεκριμένες πληροφορίες σχετικά με τον τύπο του φυσικού αερίου και την έκταση, διαβάστε τη σχετική ετικέτα στη μονάδα ή στο "Εγχειρίδιο Χρήσης - Φυλλάδιο προϊόντος" στη συσκευασία της εξωτερικής μονάδας. (Προϊόντα Ευρωπαϊκής προέλευσης μόνο)
2. Η εγκατάσταση, η επισκευή, η συντήρηση και η αποκατάσταση της συσκευής πρέπει να γίνει από πιστοποιημένο τεχνικό.
3. Η απεγκατάσταση του προϊόντος και η ανακύκλωση του πρέπει να γίνει από πιστοποιημένο τεχνικό.
4. Για συσκευές που περιέχουν φθοριούχα αέρια θερμοκηπίου σε ποσότητες από ίσο με 5 τόνους CO₂ ή περισσότερο, αλλά λιγότερο από 50 τόνους CO₂, αν το σύστημα έχει διαρροή-ή λάθος εγκατάσταση, πρέπει να τσεκάρετε διαρροές κάθε 24 μήνες τουλάχιστον.
5. Όταν η μονάδα ελέγχεται για διαρροές, συνιστάται η σωστή καταγραφή όλων των ελέγχων που έχουν γίνει.

**ΠΡΟΕΙΔΟΠΟΙΗΣΗ για τη χρήση του ψυκτικού R32/R290**

- Όταν χρησιμοποιείται εύφλεκτο ψυκτικό, αποθηκεύστε τη συσκευή σε καλά αεριζόμενη περιοχή που το μέγεθος της αντιστοιχεί σε επιφάνεια χώρου ως ειδική για λειτουργία.
Για μοντέλα που δέχονται ψυκτικό υγρό R32:
Η συσκευή πρέπει να εγκατασταθεί, χρησιμοποιηθεί και αποθηκευτεί σε χώρο μεγαλύτερο των 4m².
Για τα μοντέλα ψυκτικού R290, η συσκευή πρέπει να εγκατασταθεί, να λειτουργεί και να αποθηκεύεται σε δωμάτιο με επιφάνεια δαπέδου μεγαλύτερο από:
≤ 9000Btu / h μονάδες: 13m²
> Μονάδες 9000Btu / h και ≤ 12000Btu / h: 17m²
> Μονάδες 12000Btu / h και ≤ 18000Btu / h: 26m²
> Μονάδες 18000Btu / h και ≤ 24000Btu / h: 35m²
- Οι επαναχρησιμοποιήσιμοι μηχανικοί σύνδεσμοι και οι αρθρωτοί σύνδεσμοι δεν επιτρέπονται σε εσωτερικά.
(Στάνταρ προαπαιτήσεις **EN**).
- Μηχανικές συνδέσεις που χρησιμοποιούνται εσωτερικά δεν πρέπει να έχουν μεγαλύτερο εύρος από 3g/χρόνο στο 25% της ανώτατης επιτρεπόμενης πίεσης. Όταν μηχανικοί σύνδεσμοι χρησιμοποιούνται ξανά εσωτερικά, τα μέση που σφραγίζουν πρέπει να ανανεώνονται. Όταν οι σφραγισμένες αρθρώσεις χρησιμοποιούνται σε εσωτερικούς χώρους, το τμήμα φωτοβολίδας πρέπει να ξανασχεδιαστεί. (Στάνταρ προαπαιτήσεις **UL**)
- Όταν μηχανικοί σύνδεσμοι χρησιμοποιούνται ξανά εσωτερικά, τα μέση που σφραγίζουν πρέπει να ανανεώνονται. Όταν οι σφραγισμένες αρθρώσεις χρησιμοποιούνται σε εσωτερικούς χώρους, το τμήμα φωτοβολίδας πρέπει να ξανασχεδιαστεί.
(Στάνταρ προαπαιτήσεις **IEC**)
- Οι μηχανικοί σύνδεσμοι που χρησιμοποιούνται σε εσωτερικούς χώρους πρέπει να συμμορφώνονται με το πρότυπο ISO 14903.

Ευρωπαϊκές Οδηγίες Απόρριψης

Το σήμα που εμφανίζεται στο προϊόν ή η γραφή του που ξοδεύει ηλεκτρικό και ηλεκτρικά καλώδιο δεν πρέπει να ανακατεύεται με τα σκουπίδια του σπιτιού.

**Σωστή απόρριψη αυτού του προϊόντος
(Απόρριψη ηλεκτρικού & ηλεκτρονικού εξοπλισμού)**

Αυτή η συσκευή περιέχει ψυκτικό υγρό και άλλα δυνητικά επικίνδυνα υλικά. Κατά την απόρριψη αυτής της συσκευής, ο νόμος απαιτεί ειδική συλλογή και επεξεργασία. **Μην** απορρίπτετε το προϊόν αυτό όπως τα οικιακά απορρίμματα ή αστικά απορρίμματα.

Όταν πετάτε αυτή τη συσκευή, έχετε τις ακόλουθες επιλογές:

- Απορρίψτε τη συσκευή στη δηλωμένη ηλεκτρονική μονάδα συλλογής απορριμμάτων.
- Όταν αγοράζετε καινούργια συσκευή ο πωλητής θα πάρει πίσω την παλιά συσκευή χωρίς κόστος.
- Ο κατασκευαστής θα πάρει πίσω τη παλιά συσκευή χωρίς κόστος.
- Πουλήστε τη συσκευή σε κάποιον εγκεκριμένο παλιατζή.

Ειδική ειδοποίηση

Η απόρριψη αυτής της συσκευής σε δάσος ή σε άλλο φυσικό περιβάλλον θέτει σε κίνδυνο την υγεία σας και είναι κακό για το περιβάλλον. Οι επικίνδυνες ουσίες ενδέχεται να διαρρεύσουν στα υπόγεια ύδατα και να εισέλθουν στην τροφική αλυσίδα.

Χαρακτηριστικά και Λειτουργίες της Μονάδας

Εσωτερική οθόνη μονάδας

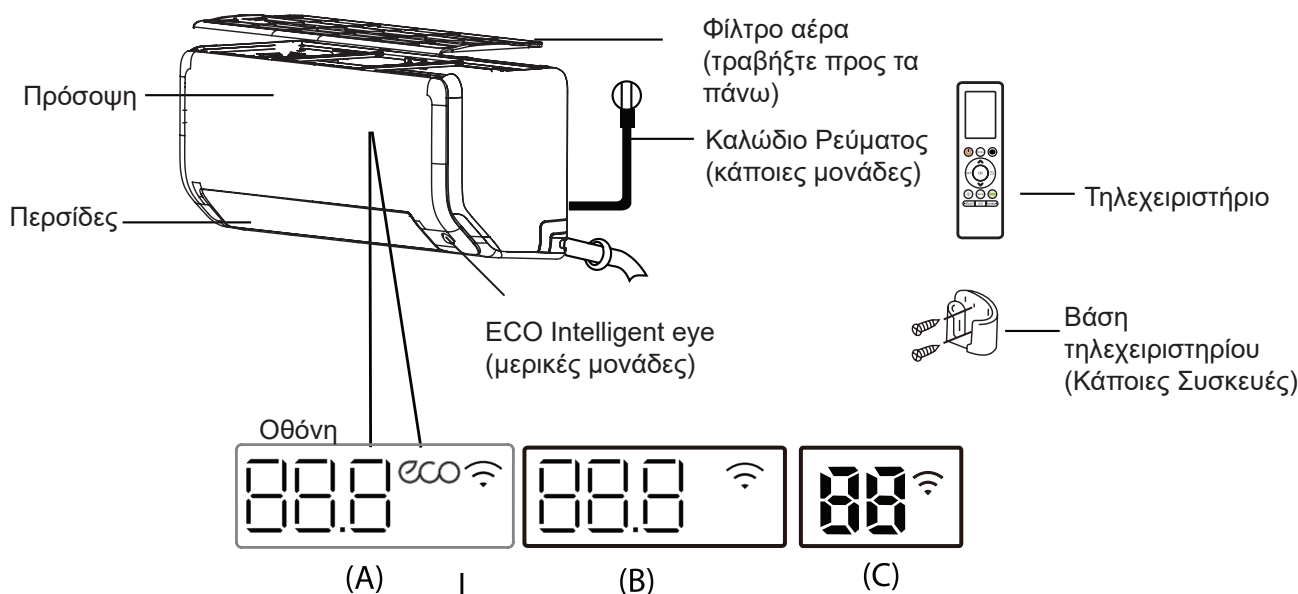

“ 88.8 ” “ 88 ” Δείχνει τη θερμοκρασία, χαρακτηριστικά λειτουργίας και μηνύματα λάθους:

“ 00 ” Για 3 δευτερόλεπτα όταν:

- Το TIMER ON (ΧΡΟΝΟΔΙΑΚΟΠΤΗΣ ON) έχει οριστεί (αν η μονάδα είναι κλειστή, “ 00 ” μένει όταν το TIMER ON (ΧΡΟΝΟΔΙΑΚΟΠΤΗΣ ON) οριστεί)
- Η λειτουργία ΦΡΕΣΚΟ, UV-C, ΕΝΑΛΛΑΓΗ, ΤΟΥΡΜΠΟ, ΕΚΟ, ΕΞΑΕΡΩΣΗ, ΕΚΟ ΕΞΥΠΝΟ ΜΑΤΙ ή ΣΙΩΠΗ είναι ενεργοποιημένη

“ 0F ” για 3 δευτερόλεπτα όταν:

- Η ρύθμιση TIMER ON έχει ρυθμιστεί
- Η λειτουργία ΦΡΕΣΚΟ, UV-C, ΕΝΑΛΛΑΓΗ, ΤΟΥΡΜΠΟ, ΕΚΟ, ΕΞΑΕΡΩΣΗ, ΕΚΟ ΕΞΥΠΝΟ ΜΑΤΙ ή ΣΙΩΠΗ είναι απενεργοποιημένη

“ dF ” Κατά την απόψυξη (για μονάδες ψύξης & θέρμανσης)

“ CL ” Όταν είναι ενεργοποιημένη η λειτουργία Ενεργός Καθαρισμός (Για τύπο διαχωρισμού Inverter) όταν είναι ενεργοποιημένη η λειτουργία Αυτοκαθαρισμός (Για τύπο σταθερής ταχύτητας)

“ FF ” Όταν είναι ενεργοποιημένη η λειτουργία θέρμανσης 8°C (46°F) (μερικές μονάδες)

“ eco ” Όταν είναι ενεργοποιημένη η λειτουργία ECO (μερικές μονάδες)

“ Wi-Fi ” Όταν το απομακρυσμένο κοντρόλ έχει ενεργοποιηθεί (κάποιες μονάδες)

Ερμηνεία
Εμφανιζόμενων
Κωδικών

ΣΗΜΕΙΩΣΗ: Διαφορετικά μοντέλα έχουν διαφορετικά μπροστινά πάνελ και οθόνες. Όχι όλα τα χαρακτηριστικά που περιγράφονται εδώ είναι διαθέσιμα στο κλιματιστικό που αγοράσατε. Παρακαλώ τσεκάρτε την εσωτερική οθόνη της μονάδας που αγοράσατε.

Οι εικόνες σε αυτό το εγχειρίδιο έχουν επεξηγηματικούς σκοπούς. Το πραγματικό σχήμα της δικής σας μονάδας εσωτερικού χώρου μπορεί να είναι ελαφρώς διαφορετικό. Το πραγματικό της σχήμα υπερτερεί.

Θερμοκρασία λειτουργίας

Όταν το κλιματιστικό χρησιμοποιείται έξω από τις επόμενες διακυμάνσεις θερμοκρασίας, συγκεκριμένες δικλίδες ασφαλείας μπορεί να ενεργοποιηθούν και να απενεργοποιηθούν τη συσκευή σας.

Τύπος διαχωρισμού αντιστροφεία.

	Λειτουργία ΨΥΞΗ	Λειτουργία ΖΕΣΤΗ	Λειτουργία ΑΦΥΓΡΑΝΣΗ
Θερμοκρασία δωματίου	17°C - 32°C (62°F - 90°F)	0°C - 30°C (32°F - 86°F)	10°C - 32°C (50°F - 90°F)
Εξωτερική Θερμοκρασία	0°C - 50°C (32°F - 122°F)	-15°C - 24°C (5°F - 75°F)	0°C - 50°C (32°F - 122°F)
	-15°C - 50°C (5°F - 122°F) (Για μοντέλα με χαμηλή θερμοκρασία ψυκτικών συστημάτων)		
	0°C - 52°C (32°F - 126°F) (Για συγκεκριμένα τροπικά μοντέλα)		0°C - 52°C (32°F - 126°F) (Για συγκεκριμένα τροπικά μοντέλα)

ΓΙΑ ΕΞΩΤΕΡΙΚΕΣ ΜΟΝΑΔΕΣ ΜΕ BASEPAN Η CRANKCASE

Όταν η εξωτερική θερμοκρασία είναι κάτω από 0°C (32°F), συστήνουμε να κρατάτε τη συσκευή στη πρίζα πάντοτε για τη διασφάλιση της συνεχούς λειτουργίας.

Τύπος σταθερής ταχύτητας

	Λειτουργία ΨΥΞΗ	Λειτουργία ΖΕΣΤΗ	Λειτουργία ΑΦΥΓΡΑΝΣΗ
Θερμοκρασία δωματίου	17°C-32°C (62°F-90°F)	0°C-30°C (32°F-86°F)	10°C-32°C (50°F-90°F)
Εξωτερική Θερμοκρασία	18°C-43°C (64°F-109°F)	-7°C-24°C (19°F-75°F)	11°C-43°C (52°F-109°F)
	-7°C-43°C (19°F- 109°F) (Για μοντέλα με χαμηλή θερμοκρασία ψυκτικών συστημάτων)		18°C-43°C (64°F-109°F)
	18°C-52°C (64°F -126°F) (Για συγκεκριμένα τροπικά μοντέλα)		18°C-52°C (64°F- 126°F) (Για συγκεκριμένα τροπικά μοντέλα)

ΣΗΜΕΙΩΣΗ: Σχετική υγρασία δωματίου μικρότερων του 80% Εάν το κλιματιστικό λειτουργεί παραπάνω από αυτό, η επιφάνεια του κλιματιστικού μπορεί να προκαλέσει συμπύκνωση. Θέτει την κάθετη ροή αέρα στη μέγιστη γωνία (κάθετα προς το πάτωμα) και θέτει λειτουργία HIGH fan (ΥΨΗΛΗ ΤΑΧΥΤΗΤΑ ανεμιστήρα).

Για να βελτιστοποιήσετε περαιτέρω την απόδοση της μονάδας σας, κάντε τα εξής:

- Κρατήστε τις πόρτες και τα παράθυρα κλειστά.
- Περιορίστε τη χρήση ενέργειας χρησιμοποιώντας τις λειτουργίες TIMER ON και TIMER OFF.
- Μην μπλοκάρτε τις εισόδους ή τις εξόδους του αέρα.
- Ελέγχετε τακτικά και καθαρίζετε τα φίλτρα αέρα.

Ένας οδηγός για τη χρήση του τηλεχειριστηρίου υπερύθρων δεν περιλαμβάνεται σε αυτό το πακέτο με τα ένθετα. Όχι όλες οι λειτουργίες είναι διαθέσιμες για το κλιματιστικό, παρακαλώ τσεκάρτε την εσωτερική οθόνη και το τηλεκοντρόλ της μονάδας που αγοράσατε.

Άλλα χαρακτηριστικά

- **Αυτόματη έναρξη (κάποιες μονάδες)**
Εάν η μονάδα βρεθεί χωρίς ρεύμα, θα ξεκινήσει αυτόματα με τις προηγούμενες ρυθμίσεις μόλις αποκατασταθεί η τροφοδοσία.
- **Αντί-μούχλα (κάποιες μονάδες)**
Όταν κλείνετε τη μονάδα από τις λειτουργίες COOL, AUTO (COOL), ή DRY, (ΚΡΥΟ, ΑΥΤΟΜΑΤΟ (ΚΡΥΟ) Ή ΞΗΡΟ) ο αέρας στο κλιματιστικό θα συνεχίσει σε πολύ χαμηλή δύναμη για να ξηράνει τυχόν νερό και να αποτρέψει την παραγωγή μούχλας.
- **Ασύρματο κοντρόλ (κάποιες μονάδες)**
Το ασύρματο κοντρόλ σας επιτρέπει να ελέγχετε το κλιματιστικό χρησιμοποιώντας κινητό και υπέρυθρες.
Για τη σύνδεση με USB, αντικατάσταση, διατήρηση πρέπει να γίνεται από επαγγελματικό προσωπικό.
- **Μνήμη γωνίας λεβιέ (κάποιες συσκευές)**
Όταν ενεργοποιείτε τη μονάδα σας, οι περσίδες θα επανέλθουν αυτόματα στην προηγούμενη γωνία τους.
- **Λειτουργία ενεργού καθαρισμού (ορισμένες μονάδες)**
 - Η λειτουργία Active Clean (Αυτόματου Καθαρισμού) πλένει σκόνη, μούχλα και βρωμιά που μπορεί να προκαλέσει ορμές όταν κολλάει στη πηγή θερμότητας, ψύχοντας αυτομάτως και γρήγορα τη βρωμιά. Θα ακουστεί ένας ήχος "ρι-ρι".
Η λειτουργία ενεργού καθαρισμού χρησιμοποιείται για την παραγωγή πιο συμπυκνωμένου νερού για τη βελτίωση του καθαρισμού και ο κρύος αέρας θα φυσήσει. Μετά τον καθαρισμό, ο εσωτερικός άνεμος συνεχίζει να λειτουργεί με ζεστό αέρα για να στεγνώσει τον εξατμιστή, εμποδίζοντας έτσι την ανάπτυξη υγρασίας και διατηρώντας το εσωτερικό καθαρό.
 - Όταν αυτή η λειτουργία είναι ενεργοποιημένη, η οθόνη εσωτερικής μονάδας εμφανίζει το "CL" μετά από 20 με 45 λεπτά, η μονάδα θα απενεργοποιηθεί αυτομάτως και θα ακυρώσει τη λειτουργία του Active Clean (Αυτόματου Καθαρισμού).
- **Αέρας Μακριά (κάποιες μονάδες)**
Αυτή η λειτουργία δεν επιτρέπει τη ροή αέρα να φυσά πάνω στο σώμα δημιουργώντας ασθένειες.

- **Ανίχνευση διαρροής ψυκτικού υγρού (κάποιες μονάδες)**
Η εσωτερική μονάδα θα εμφανίσει αυτόματα "ELOC" όταν ανιχνεύσει διαρροή ψυκτικού μέσου.
- **ECO Intelligent eye (μερικές μονάδες)**
Το σύστημα ελέγχεται έξυπνα με τη λειτουργία Intelligent eye Μπορεί να ανιχνεύσει τις δραστηριότητες των ανθρώπων στην αίθουσα. Σε λειτουργία ψύξης, όταν βρίσκεστε εκτός λειτουργίας για 30 λεπτά, η μονάδα θα μειώσει αυτόματα τη συχνότητα για εξοικονόμηση ενέργειας (μόνο για μοντέλα Inverter). Και η μονάδα θα ξεκινήσει αυτόματα και θα ξαναρχίσει τη λειτουργία της εάν ανιχνεύσει ξανά την ανθρώπινη δραστηριότητα.
- **Λειτουργία Αναστολής Λειτουργίας (SLEEP)**
Η λειτουργία SLEEP (Αναστολή της Λειτουργίας) χρησιμοποιείται για τη μείωση της κατανάλωσης ενέργειας ενώ κοιμάστε (και δεν χρειάζεστε τις ίδιες ρυθμίσεις θερμοκρασίας για να είστε άνετοι). Αυτή η λειτουργία μπορεί να ενεργοποιηθεί μόνο μέσω του τηλεχειριστηρίου. Η λειτουργία SLEEP (ΥΠΝΟΥ) δεν είναι διαθέσιμη στις λειτουργίες FAN ή DRY (Ξηρότητας).
Όταν βρίσκεται σε λειτουργία ΨΥΞΗ, η μονάδα θα αυξήσει τη θερμοκρασία κατά 1°C (2°F) μετά από 1 ώρα και θα αυξήσει επιπλέον 1°C (2°F) μετά από άλλη μια ώρα.
Κατά τη λειτουργία ΖΕΣΤΗ, η μονάδα θα μειώσει τη θερμοκρασία κατά 1°C (2°F) μετά από 1 ώρα και θα μειώσει επιπλέον 1°C (2°F) μετά από άλλη μια ώρα.
Η λειτουργία ύπνου θα σταματήσει μετά από 8 ώρες και το σύστημα θα συνεχίσει να τρέχει ως έχει.

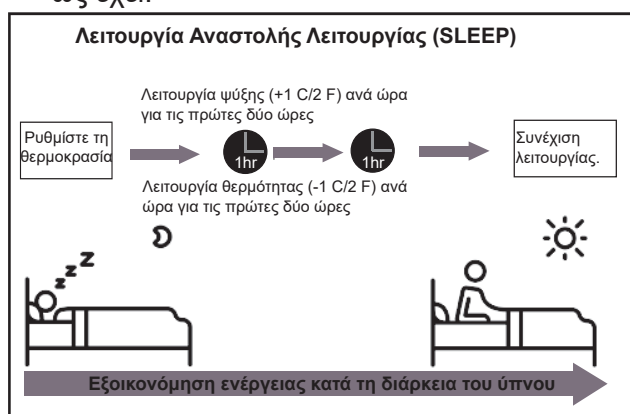

ΣΗΜΕΙΩΣΗ:

Για κλιματιστικά πολλαπλών διαχωριστικών, δεν είναι διαθέσιμες οι ακόλουθες λειτουργίες: Ενεργή λειτουργία καθαρισμού, λειτουργία σίγασης, λειτουργία Breeze, λειτουργία ανίχνευσης διαρροής ψυκτικού μέσου και λειτουργία Eco.

• Ρύθμιση Γωνίας της Ροής Αέρα

Ορισμός κάθετης γωνίας αέρα.

Όσο η μονάδα λειτουργία χρησιμοποιήσετε το κουμπί SWING/ DIRECT στο τηλεκοντρόλ για να ορίσετε τη κατεύθυνση (κάθετη γωνία) της ροής αέρα. Παρακαλώ απευθυνθείτε στο εγχειρίδιο απομακρυσμένου ελέγχου για λεπτομέρειες.

ΣΗΜΕΙΩΣΗ ΓΙΑ ΤΙΣ ΓΩΝΙΕΣ ΤΩΝ ΠΕΡΣΙΔΩΝ

Όταν χρησιμοποιείτε τη λειτουργία ΨΥΞΗ ή ΞΗΡΟ, μην ρυθμίζετε τις περσίδες σε υπερβολικά κάθετη γωνία για μεγάλες χρονικές περιόδους. Αυτό μπορεί να προκαλέσει συσσώρευση νερού στις περσίδες, το οποίο θα πέσει πάνω στο δάπεδο ή στην επίπλωση σας.

Όταν χρησιμοποιείτε τη λειτουργία COOL (ΨΥΞΗΣ) ή HEAT (ΖΕΣΤΗΣ), μην ορίζετε τον λεβιέ πολύ οριζόντια γιατί θα περιορίσει την ροή αέρα.

ΣΗΜΕΙΩΣΗ: Σύμφωνα με την σχετική απαίτηση σχετικά με τα πρότυπα, ρυθμίστε την περσίδα κάθετης ροής αέρα στη μέγιστη γωνία της υπό δοκιμή ικανότητας θέρμανσης.

Ρύθμιση οριζόντιας γωνίας ροής αέρα

Η οριζόντια γωνία ροής αέρα πρέπει να οριστεί χειρωνακτικά. Τραβήξτε τη ράβδο εκτροπής (Βλέπε **Εικ. Β**) και ρυθμίστε τη χειροκίνητα στην προτιμώμενη κατεύθυνση. Για κάποιες μονάδες, η οριζόντια γωνία ροής αέρα μπορεί να ρυθμιστεί από το τηλεκοντρόλ. Παρακαλώ απευθυνθείτε στον οδηγό τηλεχειριστηρίου.

Χειροκίνητη λειτουργία (χωρίς τηλεκοντρόλ)

⚠ ΠΡΟΣΟΧΗ

Το manual κουμπί προορίζεται μόνο για δοκιμές και λειτουργία έκτακτης ανάγκης. Μην χρησιμοποιείτε τη λειτουργία αυτή εκτός εάν χάσετε το τηλεχειριστήριο και είναι απολύτως απαραίτητο. Για να επαναφέρετε την κανονική λειτουργία, χρησιμοποιήστε το τηλεχειριστήριο για να ενεργοποιήσετε τη μονάδα. Η μονάδα πρέπει να απενεργοποιηθεί πριν από τη χειροκίνητη λειτουργία.

Για τη χειροκίνητη λειτουργία της μονάδας:

1. Βρείτε το **κουμπί MANUAL CONTROL (ΧΕΙΡΟΚΙΝΗΤΟ ΚΟΝΤΡΟΛ)** στη δεξιά πλευρά της μονάδας.
2. Πατήστε το **κουμπί MANUAL CONTROL (ΧΕΙΡΟΚΙΝΗΤΟ ΚΟΝΤΡΟΛ)** για να ενεργοποιήσετε την **FORCED AUTO (ΕΞΑΝΑΓΚΑΣΜΕΝΗ ΑΥΤΟΜΑΤΗ)** λειτουργία.
3. Πατήστε το **κουμπί MANUAL CONTROL**

(**ΧΕΙΡΟΚΙΝΗΤΟ ΚΟΝΤΡΟΛ**) για να ενεργοποιήσετε την **FORCED COOLING (ΕΞΑΝΑΓΚΑΣΜΕΝΗ ΨΥΞΗ)**.

4. Πατήστε το **κουμπί MANUAL CONTROL (ΧΕΙΡΟΚΙΝΗΤΟ ΚΟΝΤΡΟΛ)** τρίτο φορά για να κλείσετε τη μονάδα.

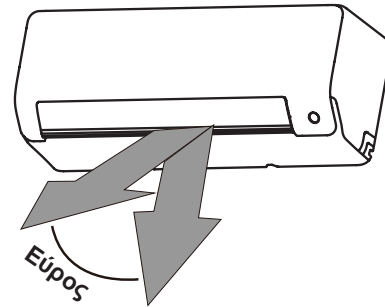

ΣΗΜΕΙΩΣΗ: Μην μετακινείτε τις περσίδες με το χέρι. Αυτό θα προκαλέσει την έλλειψη συγχρονισμού στις περσίδες. Αν συμβεί κάτι τέτοιο, απενεργοποιήστε τη συσκευή και αποσυνδέστε την για μερικά δευτερόλεπτα και, στη συνέχεια, κάντε επανεκκίνηση της μονάδας. Αυτό θα επαναφέρει τις περσίδες.

Εικ.Α

⚠ ΠΡΟΣΟΧΗ

Μην τοποθετείτε τα δάχτυλά σας μέσα ή κοντά στον ανεμιστήρα και την πλευρά αναρρόφησης της μονάδας. Ο ανεμιστήρας υψηλής ταχύτητας μέσα στη μονάδα μπορεί να προκαλέσει τραυματισμό.

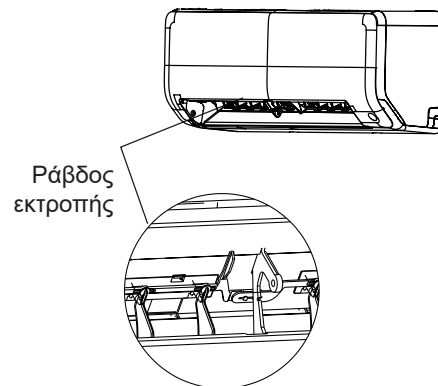

Εικ. Β

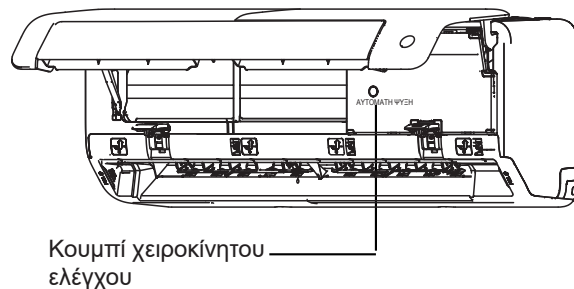

Εικ. C

Φροντίδα και Συντήρηση

Καθαρισμός της εσωτερικής σας μονάδας



ΠΡΙΝ ΤΟΝ ΚΑΘΑΡΙΣΜΟ Ή ΤΗΝ ΣΥΝΤΗΡΗΣΗ

ΠΑΝΤΑ ΝΑ ΑΠΕΝΕΡΓΟΠΟΙΗΤΕ ΤΟ ΣΥΣΤΗΜΑ ΚΛΙΜΑΤΙΣΜΟΥ ΚΑΙ ΝΑ ΑΠΟΣΥΝΔΕΕΤΕ ΤΗΝ ΤΡΟΦΟΔΟΣΙΑ ΤΗΣ ΠΡΙΝ ΑΠΟ ΤΟ ΚΑΘΑΡΙΣΜΑ Ή ΤΗ ΣΥΝΤΗΡΗΣΗ ΤΗΣ.



ΠΡΟΣΟΧΗ

Χρησιμοποιείτε μόνο ένα μαλακό, στεγνό πανί για να σκουπίσετε τη μονάδα. Εάν η μονάδα είναι ιδιαίτερα βρώμικη, μπορείτε να χρησιμοποιήσετε ένα πανί εμποτισμένο σε ζεστό νερό για να τη σκουπίσετε.

- **Μην** χρησιμοποιείτε χημικά ή χημικά επεξεργασμένα υφάσματα για να καθαρίσετε τη συσκευή
- **Μην** χρησιμοποιείτε βενζόλιο, διαλυτικό χρωμάτων, σκόνη γυαλίσματος ή άλλους διαλύτες για να καθαρίσετε τη μονάδα. Μπορούν να προκαλέσουν ρωγμές ή παραμόρφωση της πλαστικής επιφάνειας.
- **Μην** χρησιμοποιείτε νερό θερμότερο από 40 ° C (104 ° F) για τον καθαρισμό του μπροστινού πίνακα. Αυτό μπορεί να προκαλέσει παραμόρφωση ή αποχρωματισμό του πίνακα.

Καθαρισμός του φίλτρου αέρα

Ένα βουλωμένο φίλτρο αέρα μπορεί να μειώσει την απόδοση ψύξης της μονάδας σας, μπορεί επίσης να κάνει την ροή αέρα ακανόνιστη και πολύ θόρυβο, οπότε παρακαλούμε καθαρίστε το φίλτρο αέρα όσο συχνά χρειάζεται. Μόλις ακουστεί ο αφύσικος θόρυβος της ροής αέρα, καθαρίστε αμέσως το φίλτρο αέρα.

1. Το φίλτρο αέρα βρίσκεται στην κορυφή του κλιματιστικού.
2. Κρατήστε και τις δύο πλευρές του κορυφαίου φίλτρου στη θέση που επισημαίνεται με "PULL", στη συνέχεια τραβήξτε το προς τα πάνω.
3. Αν το φίλτρο σας διαθέτει μικρό φίλτρο για την ανανέωση του αέρα, αποσυνδέστε το από το μεγαλύτερο φίλτρο. Καθαρίστε αυτό το φίλτρο ανανέωσης αέρα με ένα φορητό κενό χειρόσ.
4. Καθαρίστε το μεγάλο φίλτρο αέρα με ζεστό σαπουνόνερο. Βεβαιωθείτε ότι χρησιμοποιείτε ένα ήπιο απορρυπαντικό.

5. Ξεπλύνετε το φίλτρο με φρέσκο νερό και στη συνέχεια αποφύγετε την περίσσεια νερού.
6. Στεγνώστε το σε ένα δροσερό, ξηρό μέρος και αποφύγετε την άμεση έκθεση σε ηλιακό φως.
7. Όταν στεγνώσει, επανασυνδέστε το φίλτρο ανανέωσης αέρα στο μεγαλύτερο φίλτρο και, στη συνέχεια, σύρετέ το ξανά στη μονάδα εσωτερικού χώρου.

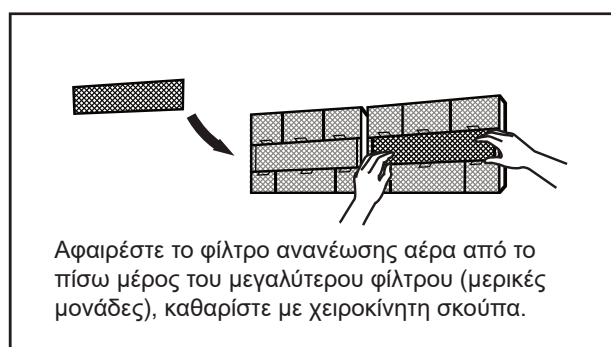
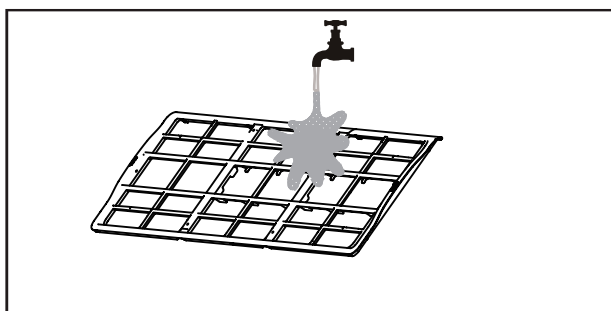



ΠΡΟΣΟΧΗ

- Πριν αλλάξετε ή καθαρίσετε το φίλτρο, απενεργοποιήστε τη συσκευή και αποσυνδέστε την από την τροφοδοσία ρεύματος.
- Κατά την αφαίρεση του φίλτρου, μην αγγίζετε τα μεταλλικά μέρη στη μονάδα. Οι αιχμηρές μεταλλικές αιχμές μπορούν να σας κόψουν.
- Μη χρησιμοποιείτε νερό για να καθαρίσετε το εσωτερικό της μονάδας εσωτερικού χώρου. Αυτό μπορεί να καταστρέψει τη μόνωση και να προκαλέσει ηλεκτροπληξία.
- Μην εκθέτετε το φίλτρο στον ήλιο όταν στεγνώνει. Έτσι, ενδέχεται να συρρικνωθεί το φίλτρο.

Υπενθυμίσεις φίλτρου αέρα (προαιρετικά).

Υπενθύμιση καθαρισμού φίλτρου αέρα

Μετά από 240 ώρες χρήσης, η οθόνη της εσωτερικής μονάδας θα δείξει "CL." Αυτό είναι υπενθύμιση να καθαρίσετε το φίλτρο σας. Μετά από 15 δευτερόλεπτα, η μονάδα θα επιστρέψει στη προηγούμενη απεικόνιση.

Για να θέσετε υπενθύμιση, πατήστε 4 φορές το κουμπί **LED** στο τηλεχειριστήριο ή πατήστε 3 φορές το κουμπί **MANUAL CONTROL** (ΧΕΙΡΟΚΙΝΗΤΟ ΚΟΝΤΡΟΛ). Αν δεν ορίσετε υπενθύμιση, το "CL" θα ανάψει ξανά όταν ανοίξετε τη μονάδα.

Υπενθύμιση αντικατάστασης φίλτρου αέρα

Έπειτα από 2,880 ώρες χρήσεως, στην οθόνη της εσωτερικής μονάδας θα αναβοσβήσει το "nF." Αυτό είναι υπενθύμιση να αντικαταστήσετε το φίλτρο. Μετά από 15 δευτερόλεπτα, η μονάδα θα επιστρέψει στη προηγούμενη απεικόνιση.

Για να θέσετε υπενθύμιση, πατήστε 4 φορές το κουμπί **LED** στο τηλεχειριστήριο ή πατήστε 3 φορές το κουμπί **MANUAL CONTROL** (ΧΕΙΡΟΚΙΝΗΤΟ ΚΟΝΤΡΟΛ). Αν δεν θέσετε υπενθύμιση, το "nF" θα αναβοσβήσει πάλι όταν εκκινήσετε τη συσκευή.



ΠΡΟΣΟΧΗ

- Όποια συντήρηση και καθαρισμός της εξωτερικής μονάδας πρέπει να γίνει από έναν εξουσιοδοτημένο έμπορο ή συντηρητή.
- Οποιοσδήποτε επισκευές της μονάδας πρέπει να εκτελούνται από έναν εξουσιοδοτημένο έμπορο ή συντηρητή.

Συντήρηση – Μεγάλη περίοδος μη χρήσης

Αν σκοπεύετε να μην χρησιμοποιήσετε το κλιματιστικό σας για μεγάλο χρονικό διάστημα, κάντε τα εξής:

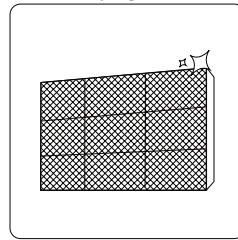

Καθαρίστε όλα τα φίλτρα

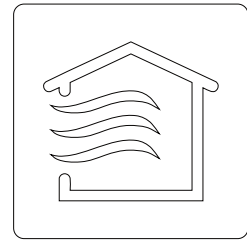

Ενεργοποιήστε τη λειτουργία **ΑΝΕΜΙΣΤΗΡΑ** έως ότου η μονάδα στεγνώσει τελείως



Απενεργοποιήστε τη συσκευή και αποσυνδέστε την

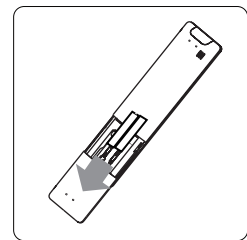

Αφαιρέστε τις μπαταρίες από το τηλεχειριστήριο

Διατήρηση - Επιθεώρηση πριν τη σεζόν

Μετά από μεγάλες περιόδους μη χρήσης ή πριν από περιόδους συχνής χρήσης, κάντε τα εξής:

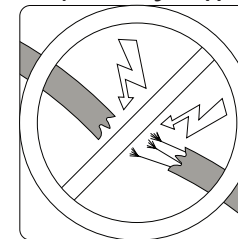

Ελέγξτε για τυχόν καλώδια που έχουν υποστεί ζημιά

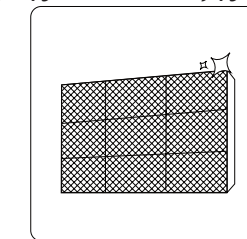

Καθαρίστε όλα τα φίλτρα



Ελέγξτε για διαρροές

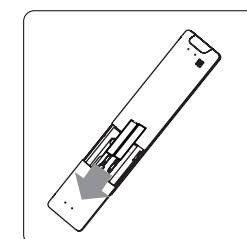

Αντικαταστήστε τις μπαταρίες

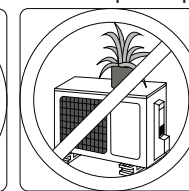
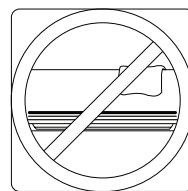

Βεβαιωθείτε ότι τίποτα δεν εμποδίζει όλες τις εισόδους και τις εξόδους του αέρα

Αντιμετώπιση Προβλήματος



ΜΕΤΡΑ ΑΣΦΑΛΕΙΑΣ

Αν προκύψει ΚΑΠΟΙΑ από τις ακόλουθες συνθήκες, απενεργοποιήστε τη συσκευή σας αμέσως!

- Το καλώδιο τροφοδοσίας είναι κατεστραμμένο ή ασυνήθιστα ζεστό
- Μυρίζετε καμένο
- Η μονάδα κάνει δυνατούς ή αφύσικους ήχους
- Μία ασφάλεια ρεύματος ή ο διακόπτης πέφτει διαρκώς
- Νερό ή άλλα αντικείμενα πέφτουν μέσα ή έξω από τη μονάδα

ΜΗΝ ΕΠΙΚΟΙΝΩΝΗΣΤΕ ΝΑ ΕΠΙΣΚΕΥΑΣΤΕ ΤΙΣ ΠΑΡΑΚΑΤΩ ΒΛΑΒΕΣ ΜΟΝΟΣ ΣΑΣ

ΕΠΙΚΟΙΝΩΝΗΣΤΕ ΜΕ ΜΙΑ ΕΞΟΥΣΙΟΔΟΤΗΜΕΝΗ ΠΑΡΟΧΗ ΥΠΗΡΕΣΙΑΣ ΑΜΕΣΩΣ!

Συχνά Προβλήματα

Τα παρακάτω προβλήματα δεν οφείλονται σε κάποια δυσλειτουργία και στις περισσότερες περιπτώσεις δεν απαιτούνται επισκευές.

Πρόβλημα	Πιθανές αιτίες
Η μονάδα δεν ενεργοποιείται όταν πιέζετε το κουμπί ON / OFF	Η μονάδα διαθέτει λειτουργία προστασίας 3 λεπτών, η οποία εμποδίζει την υπερφόρτωση της μονάδας. Η μονάδα δεν μπορεί να επανεκκινηθεί εντός τριών λεπτών από την απενεργοποίησή της.
Η μονάδα αλλάζει από τη λειτουργία ΨΥΞΗ / ΖΕΣΤΗ σε λειτουργία ΑΝΕΜΙΣΤΗΡΑΣ	Η μονάδα μπορεί να αλλάξει τις ρυθμίσεις της για να αποφευχθεί ο σχηματισμός παγετού στη μονάδα. Μόλις αυξηθεί η θερμοκρασία, η μονάδα θα αρχίσει εκ νέου να λειτουργεί στην προηγούμενως επιλεγμένη λειτουργία.
	Η καθορισμένη θερμοκρασία έχει επιτευχθεί, οπότε η μονάδα σβήνει τον συμπιεστή. Η μονάδα θα συνεχίσει να λειτουργεί όταν η θερμοκρασία πέσει ξανά.
Η εσωτερική μονάδα εκπέμπει λευκό καπνό	Σε υγρές περιοχές, μεγάλη διαφορά θερμοκρασίας μεταξύ του αέρα του δωματίου και του κλιματισμένου αέρα μπορεί να προκαλέσει λευκή κάπνα.
Τόσο η εσωτερική όσο και η εξωτερική μονάδα εκπέμπουν λευκό καπνό	Όταν η μονάδα επανεκκινεί στη λειτουργία ΖΕΣΤΗ μετά την απόψυξη, μπορεί να εκπέμπεται λευκή κάπνα λόγω της υγρασίας που παράγεται από τη διαδικασία απόψυξης.
Η εσωτερική μονάδα προκαλεί θόρυβο	Μπορεί να εμφανιστεί ένας ήχος σφυρίγματος όταν οι περσίδες επανέλθουν στη θέση τους.
	Μετά τη λειτουργία της μονάδας σε λειτουργία ΖΕΣΤΗ μπορεί να προκληθεί ένας τσιριχτός ήχος λόγω της διαστολής και συστολής των πλαστικών εξαρτημάτων της μονάδας.
Τόσο η εσωτερική μονάδα όσο και η εξωτερική μονάδα προκαλούν θόρυβο	Χαμηλός σε ένταση συριστικός ήχος κατά τη λειτουργία: Αυτό είναι νορμάλ και προκαλείται από το ψυκτικό υγρό που περνά την εσωτερική και εξωτερική μονάδα.
	Ο χαμηλός σε ένταση συριστικός ήχος ξεκινάει όταν αρχίζει το σύστημα, έχει σταματήσει να τρέχει ή κατά τη λειτουργία απόψυξης: Αυτός ο θόρυβος είναι φυσιολογικός και προκαλείται από τη διακοπή ή την αλλαγή της κατεύθυνσης του ψυκτικού αερίου.
	Τσιριχτός ήχος: Νορμάλ διαστολή και συστολή του πλαστικού και μετάλλου προκαλείται από τις αλλαγές της θερμοκρασίας και προκαλεί τους ήχους αυτούς.

Πρόβλημα	Πιθανές αιτίες
Η μονάδα εξωτερικού χώρου προκαλεί θόρυβο	Η μονάδα θα κάνει διαφορετικούς ήχους ανάλογα με τον τρέχοντα τρόπο λειτουργίας.
Από την εσωτερική ή την εξωτερική μονάδα εκπέμπεται σκόνη	Η μονάδα μπορεί να συσσωρεύσει σκόνη κατά τη διάρκεια εκτεταμένων περιόδων μη χρήσης, η οποία θα εκπέμπεται όταν η συσκευή είναι ενεργοποιημένη. Αυτό μπορεί να μετριαστεί με την κάλυψη της μονάδας κατά τη διάρκεια μεγάλων περιόδων αδράνειας.
Η μονάδα εκπέμπει κακή οσμή	Η μονάδα μπορεί να απορροφά οσμές από το περιβάλλον (όπως έπιπλα, μαγειρικά σκεύη, τσιγάρα κλπ.) που θα εκπέμπονται κατά τη διάρκεια λειτουργίας. Τα φίλτρα της μονάδας έχουν μούχλα και πρέπει να καθαριστούν.
Ο ανεμιστήρας της εξωτερικής μονάδας δεν λειτουργεί	Κατά τη λειτουργία, η ταχύτητα του ανεμιστήρα ελέγχεται για τη βελτιστοποίηση της λειτουργίας του προϊόντος.
Η λειτουργία είναι ασταθής, απρόβλεπτη ή η μονάδα δεν ανταποκρίνεται	Οι παρεμβολές από πύργους κινητών τηλεφώνων και απομακρυσμένους ενισχυτές μπορεί να προκαλέσουν δυσλειτουργία της μονάδας. Σε αυτήν την περίπτωση, δοκιμάστε τα εξής: <ul style="list-style-type: none"> • Αποσυνδέστε την παροχή ρεύματος και, στη συνέχεια, συνδέστε τη ξανά. • Πατήστε το κουμπί ON/OFF στο τηλεκοντρόλ και η μονάδα θα αρχίσει να λειτουργεί.

ΣΗΜΕΙΩΣΗ: Εάν το πρόβλημα παραμένει, επικοινωνήστε με έναν τοπικό αντιπρόσωπο ή το πλησιέστερο κέντρο εξυπηρέτησης πελατών. Δώστε τους μια λεπτομερή περιγραφή της δυσλειτουργίας της μονάδας καθώς και τον αριθμό του μοντέλου σας.

Αντιμετώπιση Προβλήματος











Όταν προκύψουν προβλήματα, παρακαλούμε να ελέγξετε τα παρακάτω σημεία πριν επικοινωνήσετε με μια εταιρεία επισκευών.

Πρόβλημα	Πιθανές Αιτίες	Λύση
Κακή απόδοση ψύξης	Η ρύθμιση θερμοκρασίας μπορεί να είναι μεγαλύτερη από τη θερμοκρασία περιβάλλοντος	Μειώστε τη ρύθμιση θερμοκρασίας
	Ο εναλλάκτης θερμότητας στην εσωτερική ή εξωτερική μονάδα είναι βρώμικος	Καθαρίστε το αγωγό θερμότητας
	Το φίλτρο αέρα είναι βρώμικο	Αφαιρέστε το φίλτρο και καθαρίστε το σύμφωνα με τις οδηγίες
	Η είσοδος ή η έξοδος αέρα της κάθε μονάδας έχει αποκλειστεί	Απενεργοποιήστε τη μονάδα, αφαιρέστε το εμπόδιο και ενεργοποιήστε τη ξανά
	Οι πόρτες και τα παράθυρα είναι ανοιχτά	Βεβαιωθείτε ότι όλες οι πόρτες και τα παράθυρα είναι κλειστά κατά τη λειτουργία της μονάδας
	Η υπερβολική θερμότητα δημιουργείται από το φως του ήλιου	Κλείστε τα παράθυρα και τις κουρτίνες σε περιόδους υψηλής θερμότητας ή έντονης ηλιοφάνειας
	Πάρα πολλές πηγές θερμότητας στο δωμάτιο (άνθρωποι, υπολογιστές, ηλεκτρονικά κ.λπ.)	Μειώστε την ποσότητα των πηγών θερμότητας
	Χαμηλό ψυκτικό λόγω διαρροής ή μακροχρόνιας χρήσης	Ελέγξτε για διαρροές, επανασφραγίστε εάν είναι απαραίτητο και κλείστε το ψυκτικό
	Η λειτουργία SILENCE είναι ενεργοποιημένη (προαιρετική λειτουργία)	Η λειτουργία SILENCE μπορεί να μειώσει την απόδοση του προϊόντος μειώνοντας τη συχνότητα λειτουργίας. Απενεργοποιήστε τη λειτουργία SILENCE.

Πρόβλημα	Πιθανές Αιτίες	Λύση
Η μονάδα δεν λειτουργεί	Διακοπή ρεύματος	Περιμένετε να αποκατασταθεί η τροφοδοσία
	Η τροφοδοσία είναι απενεργοποιημένη	Ενεργοποιήστε την τροφοδοσία
	Η ασφάλεια έχει καεί	Αντικαταστήστε την ασφάλεια
	Οι μπαταρίες του τηλεχειριστηρίου είναι άδειες	Αντικαταστήστε τις μπαταρίες
	Η προστασία των 3 λεπτών της μονάδας έχει ενεργοποιηθεί	Περιμένετε τρία λεπτά μετά την επανεκκίνηση της μονάδας
	Ο χρονοδιακόπτης είναι ενεργοποιημένος	Απενεργοποιήστε τον χρονοδιακόπτη
Η μονάδα ξεκινά και σταματάει συχνά	Υπάρχει υπερβολικό ή πολύ λίγο ψυκτικό μέσο στο σύστημα	Ελέγξτε για διαρροές και επαναφορτίστε το σύστημα με ψυκτικό μέσο.
	Μη συμπιεσμένο αέριο ή υγρασία έχει εισέλθει στο σύστημα.	Αδειάστε και γεμίστε ξανά το σύστημα με ψυκτικό μέσο
	Ο συμπιεστής έχει σπάσει	Αντικαταστήστε τον συμπιεστή
	Η τάση είναι πολύ υψηλή ή χαμηλή	Τοποθετήστε ένα μανόμετρο για να ρυθμίσετε την τάση
Κακή απόδοση θέρμανσης	Η εξωτερική θερμοκρασία είναι εξαιρετικά χαμηλή	Χρησιμοποιήστε τη βοηθητική συσκευή θέρμανσης
	Ο ψυχρός αέρας μπαίνει μέσα από τις πόρτες και τα παράθυρα	Βεβαιωθείτε ότι όλες οι πόρτες και τα παράθυρα είναι κλειστά κατά τη χρήση
	Χαμηλό ψυκτικό λόγω διαρροής ή μακροχρόνιας χρήσης	Ελέγξτε για διαρροές, επανασφραγίστε εάν είναι απαραίτητο και κλείστε το ψυκτικό
Οι ενδεικτικές λυχνίες συνεχίζουν να αναβοσβήνουν	<p>Η μονάδα μπορεί να σταματήσει τη λειτουργία ή να συνεχίσει να τρέχει με ασφάλεια. Εάν οι ενδεικτικές λυχνίες συνεχίσουν να αναβοσβήνουν ή εμφανίζονται κωδικοί σφαλμάτων, περιμένετε περίπου 10 λεπτά. Το πρόβλημα μπορεί να επιλυθεί μόνο του.</p> <p>Εάν όχι, αποσυνδέστε την τροφοδοσία και, στη συνέχεια, συνδέστε τη ξανά. Ενεργοποιήστε τη μονάδα.</p> <p>Εάν το πρόβλημα παραμένει, αποσυνδέστε την παροχή ρεύματος και επικοινωνήστε με το πλησιέστερο κέντρο εξυπηρέτησης πελατών.</p>	
Εμφανίζεται ο κωδικός σφάλματος και ξεκινά με τα γράμματα ως εξής στην οθόνη παραθύρων της εσωτερικής μονάδας: <ul style="list-style-type: none"> • E (x), P (x), F (x) • EH (xx), EL (xx), EC (xx) • PH (xx), PL (xx), PC (xx) 		
ΣΗΜΕΙΩΣΗ: Αν το πρόβλημά σας εξακολουθεί να υπάρχει μετά την εκτέλεση των παραπάνω ελέγχων και διαγνωστικών, απενεργοποιήστε τη συσκευή αμέσως και επικοινωνήστε με ένα εξουσιοδοτημένο κέντρο σέρβις.		

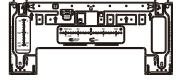
Αξεσουάρ

Το σύστημα κλιματισμού διαθέτει τα ακόλουθα εξαρτήματα. Χρησιμοποιήστε όλα τα εξαρτήματα εγκατάστασης και τα μέρη για να εγκαταστήσετε το κλιματιστικό. Η μη σωστή εγκατάσταση μπορεί να προκαλέσει διαρροή νερού, ηλεκτροπληξία και πυρκαγιά ή να προκαλέσει βλάβη στον εξοπλισμό. Τα αντικείμενα δεν περιλαμβάνονται στο κλιματιστικό πρέπει να αγοράζονται ξεχωριστά.

Όνομα αξεσουάρ	Q'ty (pc)	Σχήμα	Όνομα εξαρτημάτων	Q'ty (pc)	Σχήμα
Εγχειρίδιο	2-3		Τηλεχειριστήριο	1	
Σύνδεσμος αποστράγγισης (για μοντέλα ψύξης και θέρμανσης)	1		Μπαταρία	2	
Σφράγισμα (για μοντέλα ψύξης και θέρμανσης)	1		Υποδοχή τηλεχειριστηρίου (προαιρετικό)	1	
Πλάκα συναρμολόγησης	1		Βίδα στερέωσης για υποδοχή τηλεχειριστηρίου (προαιρετικό)	2	
Άγκυρα	5 ~ 8 (ανάλογα με τα μοντέλα)		Μικρό φίλτρο (Πρέπει να εγκατασταθεί στο πίσω μέρος του κύριου φίλτρου αέρα από τον εξουσιοδοτημένο τεχνικό κατά την εγκατάσταση του μηχανήματος)	1~2 (ανάλογα με τα μοντέλα)	
Κατσαβίδι πλάκας εγκατάστασης	5 ~ 8 (ανάλογα με τα μοντέλα)				

Όνομα	Σχήμα	Ποιότητα (PC)
Σύνδεση του συστήματος σωλήνων	Πλευρά υγρών	$\varnothing 6,35$ (1/4in) $\varnothing 9,52$ (3/8 in)
	Πλευρά αερίων	$\varnothing 9,52$ (3/8in)
		$\varnothing 12,7$ (1/2in)
		$\varnothing 16$ (5/8 in)
		$\varnothing 19$ (3/4in)
Μαγνητικό δαχτυλίδι και ζώνη (εάν παρέχεται, ανατρέξτε στο διάγραμμα καλωδίωσης για να το εγκαταστήσετε στο συνδετικό καλώδιο.)	 <p>Περάστε τη ζώνη από τη τρύπα στο μαγνητικό δαχτυλίδι για να επισκευάσετε το καλώδιο.</p>	Τα εξαρτήματα που πρέπει να αγοράσετε ξεχωριστά. Συμβουλευτείτε τον αντιπρόσωπο σχετικά με το σωστό μέγεθος σωλήνων της μονάδας που αγοράσατε.
		Εξαρτάται από το μοντέλο.

Σύνοψη εγκατάστασης – Μονάδα εσωτερικού χώρου

1 Η απόσταση από την οροφή καθορίζεται από τη μέθοδο εγκατάστασης.

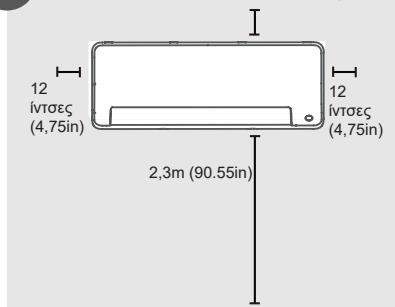

Επιλέξτε Τοποθεσία εγκατάστασης

2 Προσδιορίστε τη θέση της τρύπας στον τοίχο

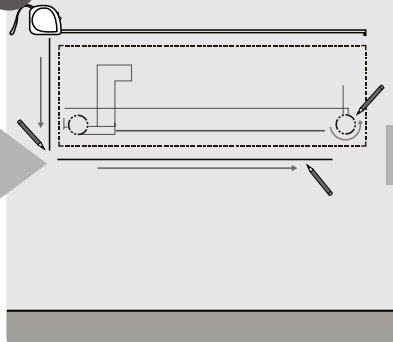

Προσδιορίστε τη θέση της τρύπας στον τοίχο

3 Συνδέστε την πλάκα συναρμολόγησης

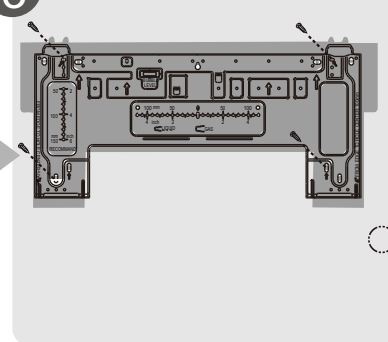

Συνδέστε την πλάκα συναρμολόγησης

4 Κάντε την τρύπα

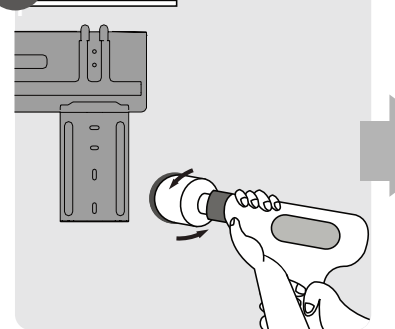

Κάντε την τρύπα

5 Συνδέστε τις σωληνώσεις

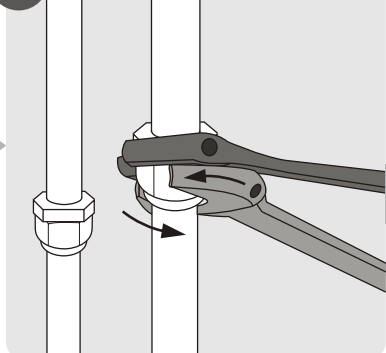

Συνδέστε τις σωληνώσεις

6 Συνδέστε την καλωδίωση (όχι διαθέσιμο σε κάποιες τοποθεσίες των ΗΠΑ)

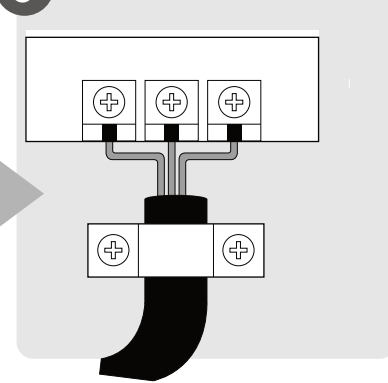

Συνδέστε την καλωδίωση (όχι διαθέσιμο σε κάποιες τοποθεσίες των ΗΠΑ)

7 Προετοιμάστε τον σωλήνα αποστράγγισης

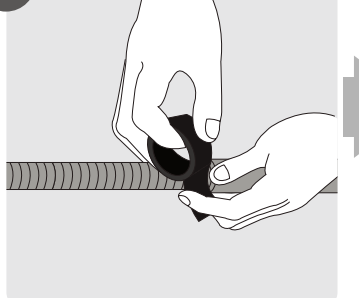

Προετοιμάστε τον σωλήνα αποστράγγισης

8 Τυλίξτε τους αγωγούς και τα καλώδια (δεν ισχύει για ορισμένες τοποθεσίες στις Η.Π.Α.).

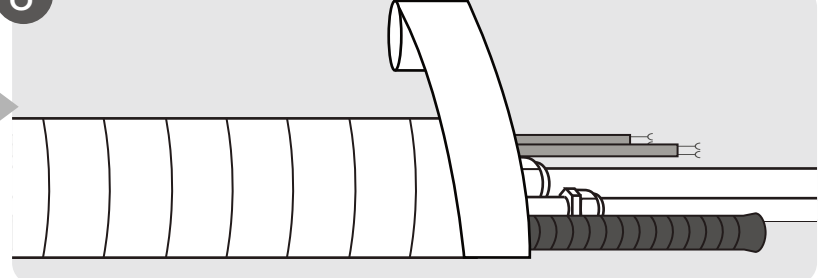

Τυλίξτε τους αγωγούς και τα καλώδια (δεν ισχύει για ορισμένες τοποθεσίες στις Η.Π.Α.).

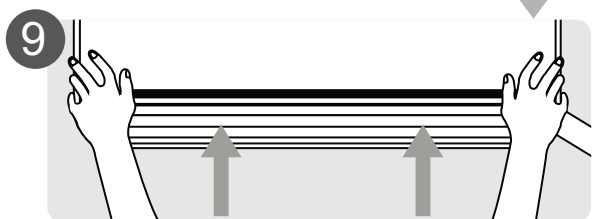

Τοποθετήστε την μονάδα εσωτερικού χώρου

Σύνοψη εγκατάστασης
– Μονάδα εσωτερικού
Χώρου

Τμήματα Μονάδας

ΣΗΜΕΙΩΣΗ: Η εγκατάσταση πρέπει να εκτελείται σύμφωνα με τις απαιτήσεις των τοπικών και εθνικών προτύπων. Η εγκατάσταση μπορεί να είναι ελαφρώς διαφορετική σε διαφορετικές περιοχές.

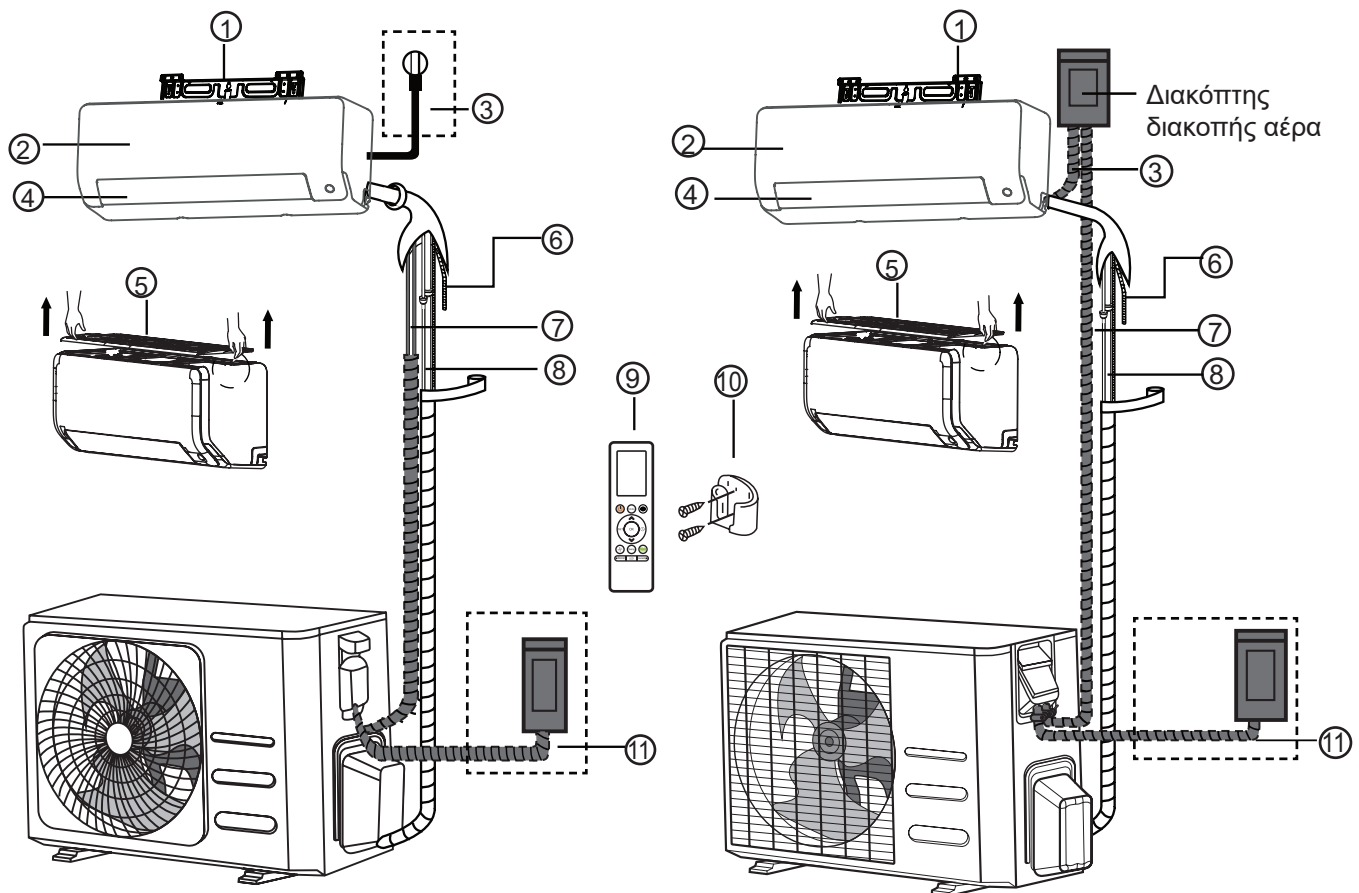

(1)

(2)

- ① Πλάκα εγκατάστασης τοίχου
- ② Πρόσοψη
- ③ Καλώδιο Ρεύματος (κάποιες μονάδες)
- ④ Περισίδα
- ⑤ Φίλτρο αέρα (τραβήξτε το έξω)
- ⑥ Σωλήνας αποχάιτευσης
- ⑦ Καλώδιο σήματος:
- ⑧ Σωλήνες Ψύξης
- ⑨ Τηλεχειριστήριο
- ⑩ Υποδοχή τηλεχειριστηρίου (μερικές μονάδες)
- ⑪ Καλώδιο τροφοδοσίας μονάδας εξωτερικού χώρου (σε μερικές μονάδες)

ΣΗΜΕΙΩΣΗ ΓΙΑ ΤΙΣ ΕΙΚΟΝΕΣ

Οι εικόνες σε αυτό το εγχειρίδιο έχουν επεξηγηματικούς σκοπούς. Το πραγματικό σχήμα της δικής σας μονάδας εσωτερικού χώρου μπορεί να είναι ελαφρώς διαφορετικό. Το πραγματικό της σχήμα υπερτερεί.

Εγκατάσταση εσωτερικής μονάδας

Οδηγίες εγκατάστασης - Εσωτερική μονάδα

ΠΡΙΝ ΤΗΝ ΕΓΚΑΤΑΣΤΑΣΗ

Πριν την εγκατάσταση της μονάδας εσωτερικού χώρου, ανατρέξτε στην ετικέτα πάνω στο κουτί προϊόντος, για να βεβαιωθείτε ότι ο αριθμός μοντέλου της μονάδας εσωτερικού χώρου αντιστοιχεί στον αριθμό μοντέλου της μονάδας εξωτερικού χώρου.

Βήμα 1: Επιλέξτε τοποθεσία εγκατάστασης

Πριν εγκαταστήσετε την μονάδα εσωτερικού χώρου, πρέπει να επιλέξετε την κατάλληλη θέση. Τα παρακάτω είναι πρότυπα που θα σας βοηθήσουν να επιλέξετε μια κατάλληλη θέση για τη μονάδα.

Οι κατάλληλες τοποθεσίες εγκατάστασης πληρούν τα ακόλουθα πρότυπα:

- Καλή κυκλοφορία αέρα
- Βολική αποστράγγιση
- Θόρυβοι από τη μονάδα δεν θα ενοχλήσουν άλλους ανθρώπους
- Στιβαρή και σταθερή τοποθεσία – δεν πρέπει να δονείται
- Αρκετά στιβαρή για να υποστηρίξει το βάρος της μονάδας
- Μια θέση τουλάχιστον ενός μέτρου από όλες τις άλλες ηλεκτρικές συσκευές (π.χ. τηλεόραση, ραδιόφωνο, υπολογιστή)

ΜΗΝ εγκαταστήσετε τη μονάδα στις παρακάτω θέσεις:

- ⊘ Κοντά σε οποιαδήποτε πηγή θερμότητας, ατμού ή καύσιμου αερίου
- ⊘ Κοντά σε εύφλεκτα αντικείμενα όπως κουρτίνες ή ρούχα
- ⊘ Κοντά σε οποιοδήποτε εμπόδιο που μπορεί να εμποδίσει την κυκλοφορία του αέρα
- ⊘ Κοντά στην πόρτα
- ⊘ Σε μια τοποθεσία που εκθέτει τη συσκευή σε άμεσο ηλιακό φως

ΣΗΜΕΙΩΣΗ ΣΧΕΤΙΚΑ ΜΕ ΤΗΝ ΤΡΥΠΑ ΣΤΟΝ ΤΟΙΧΟ:

Αν δεν υπάρχει επισκευασμένος σωλήνας ψύξης: Όταν επιλέγετε τη θέση, πρέπει να αφήσετε αρκετό χώρο για μια τρύπα στον τοίχο (βλ. **Βήμα για τρύπημα στον τοίχο για τις σωληνώσεις**) για το καλώδιο σήματος και τις σωληνώσεις ψυκτικού υγρού που συνδέουν τις μονάδες εσωτερικού και εξωτερικού χώρου. Η προεπιλεγμένη θέση για όλες τις σωληνώσεις είναι η δεξιά πλευρά της μονάδας εσωτερικού (όπως βλέπετε τη μονάδα). Ωστόσο, οι σωληνώσεις μπορούν να τοποθετηθούν τόσο προς τα αριστερά όσο και προς τα δεξιά της μονάδας.

Ανατρέξτε στο παρακάτω διάγραμμα για να πετύχετε την κατάλληλη απόσταση από

τοίχους και οροφή:



ΣΗΜΕΙΩΣΗ:

- **Εάν δεν χρειάζεστε το στήριγμα για να στηρίξετε τη μονάδα:**
Ολοκληρώστε τις συνδέσεις σωλήνων και καλωδίων πριν τοποθετήσετε την εσωτερική μονάδα στον τοίχο. Εάν το ύψος της εγκατάστασης είναι περιορισμένο, επιτρέπονται 5 cm από την οροφή, αλλά αυτό μπορεί να μειώσει την απόδοση του προϊόντος. Για να εξασφαλίσετε αρκετό χώρο για να τοποθετήσετε και να αφαιρέσετε το επάνω φίλτρο αέρα, κρατήστε τουλάχιστον 10 εκατοστά ή περισσότερο από την οροφή.
- **Χρειάζεστε το στήριγμα για να στηρίξετε τη μονάδα:**
Εάν η σύνδεση του σωλήνα και του καλωδίου με το μπροστινό πάνελ είναι ανοικτή, η ελάχιστη απόσταση από την οροφή είναι 22cm ή περισσότερο, εάν η σύνδεση σωλήνα και καλωδίου χωρίς μπροστινό πίνακα (αφαιρέστε το), η ελάχιστη απόσταση από την οροφή είναι 11cm ή περισσότερο.

Βήμα 2: Συνδέστε την πλάκα στήριξης στον τοίχο

Η πλάκα στήριξης είναι η συσκευή στην οποία θα τοποθετήσετε την μονάδα εσωτερικού χώρου.

- Αφαιρέστε τη βίδα που συνδέει την πλάκα στήριξης στο πίσω μέρος της μονάδας εσωτερικού χώρου.

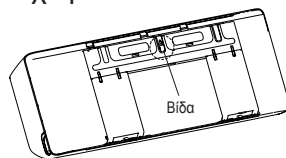

- Ασφαλίστε την πλάκα στήριξης στον τοίχο με τις βίδες που σας παρέχονται. Βεβαιωθείτε ότι η πλάκα στήριξης είναι επίπεδη στον τοίχο.

ΣΗΜΕΙΩΣΗ ΓΙΑ ΣΚΥΡΟΔΕΜΑ Η ΤΟΥΒΛΑ

Εάν ο τοίχος είναι κατασκευασμένος από τούβλο,τσιμέντο ή παρόμοιο υλικό, τρυπήστε οπές διαμέτρου 5mm (0,2in-διάμετρος) στον τοίχο και τοποθετήστε τις αγκυρώσεις που παρέχονται. Στη συνέχεια στερεώστε την πλάκα στήριξης στον τοίχο σφίγγοντας τις βίδες απευθείας στα άγκιστρα κλιπ.

Βήμα 3: Τρυπήστε τον τοίχο για την σύνδεση των αγωγών

1. Καθορίστε τη θέση της οπής τοίχου βάσει της θέσης της πλάκας στήριξης. Ανατρέξτε στην ενότητα **Διαστάσεις πλακών συναρμολόγησης**.
2. Χρησιμοποιώντας τρυπάνι 65 mm (2,5in) ή 90 mm (3,54in) (ανάλογα με τα μοντέλα), κάντε μια τρύπα στον τοίχο. Βεβαιωθείτε ότι η οπή γίνεται με ελαφρά γωνία προς τα κάτω, έτσι ώστε το εξωτερικό άκρο της οπής να είναι χαμηλότερο από το εσωτερικό άκρο κατά περίπου 5mm έως 7mm (0,2-0,275in). Αυτό θα εξασφαλίσει σωστή αποστράγγιση του νερού.

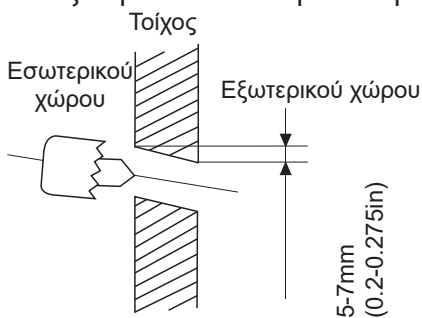

ΣΗΜΕΙΩΣΗ: Όταν ο συνδετικός πλάγιος σωλήνας αερίου είναι Φ 16mm (5 / 8in) ή περισσότερο, η οπή του τοίχου πρέπει να είναι 90mm (3,54in).

3. Τοποθετήστε την προστατευτική μανσέτα στην τρύπα. Αυτό προστατεύει τις άκρες της τρύπας και θα σας βοηθήσει να τη σφραγίσετε όταν ολοκληρώσετε τη διαδικασία εγκατάστασης.

ΠΡΟΣΟΧΗ

Κατά τη δημιουργία της οπής στον τοίχο, βεβαιωθείτε ότι αποφεύγετε τα καλώδια, τις υδραυλικές εγκαταστάσεις και άλλα ευαίσθητα σημεία στον τοίχο.

ΔΙΑΣΤΑΣΕΙΣ ΠΛΑΚΑΣ ΣΤΗΡΙΞΗΣ

Τα διαφορετικά μοντέλα έχουν διαφορετικές πλάκες στήριξης. Για την ευκολία της εγκατάστασης, υπάρχουν στο επίπεδο της επιφάνειας οπές, διάτρητες διαστάσεις στην πλάκα στήριξης. Τοποθετήστε την πλάκα και την τρύπα τοίχου σύμφωνα με τις πληροφορίες της πλάκας στήριξης. Δείτε τα παρακάτω στοιχεία.

Σωστός προσανατολισμό της πλάκας στήριξης

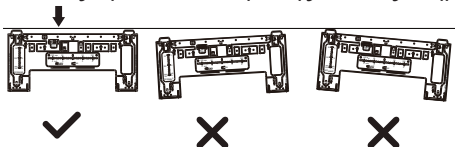

Μονάδα: mm (ίντσα)

Χάρακας Οριζόντιας Κατεύθυνσης

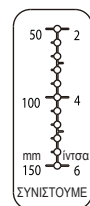
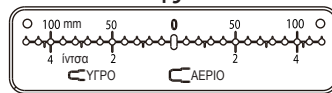

Χάρακας Κάθετης Κατεύθυνσης



ΠΡΟΣΟΧΗ: Η στάθμη Τρύπας στην πλάκα στήριξης δεν μπορεί να αφαιρεθεί. Αν είναι σπασμένο, βεβαιωθείτε ότι έχετε καθαρίσει το διαρρέυσιμο υγρό.

Ένταση μονάδας εσωτερικού χώρου

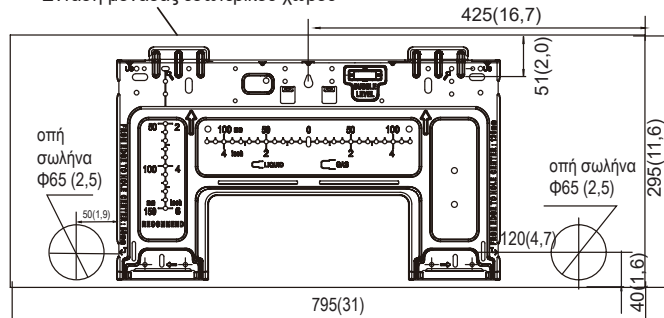

Μοντέλο A

Ένταση μονάδας εσωτερικού χώρου

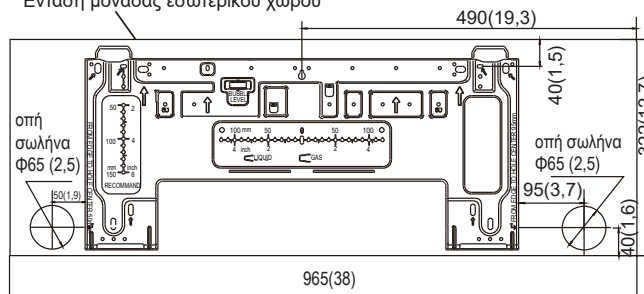

Μοντέλο B

Ένταση μονάδας εσωτερικού χώρου

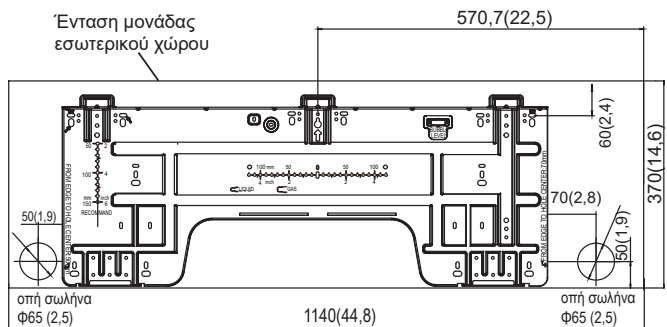

Μοντέλο C

Εγκατάσταση
εσωτερικής
μονάδας

Βήμα 4: Προετοιμάστε τις σωληνώσεις ψυκτικού υγρού

Οι σωληνώσεις ψυκτικού υγρού είναι μέσα σε ένα μονωτικό περίβλημα συνδεδεμένο στο πίσω μέρος της μονάδας. Πρέπει να προετοιμάσετε τις σωληνώσεις πριν τις περάσετε μέσα από την τρύπα στον τοίχο. Ανατρέξτε στην ενότητα **Σύνδεση Σωληνώσεων Ψυκτικού Υγρού** αυτού του εγχειριδίου για λεπτομερείς οδηγίες σχετικά με τη ροή των σωλήνων και τις απαιτήσεις ροπής ροής, την τεχνική κ.λπ.

ΣΗΜΕΙΩΣΗ ΣΤΗΝ ΓΩΝΙΑ ΣΩΛΗΝΩΣΗΣ

Οι σωληνώσεις ψυκτικού υγρού μπορούν να εξέλθουν από την μονάδα εξωτερικού χώρου από τέσσερις διαφορετικές γωνίες:

- Αριστερή πλευρά
- Πίσω αριστερά
- Η δεξιά πλευρά
- Δεξιά πίσω

Ανατρέξτε στα παρακάτω σχέδια για λεπτομέρειες.

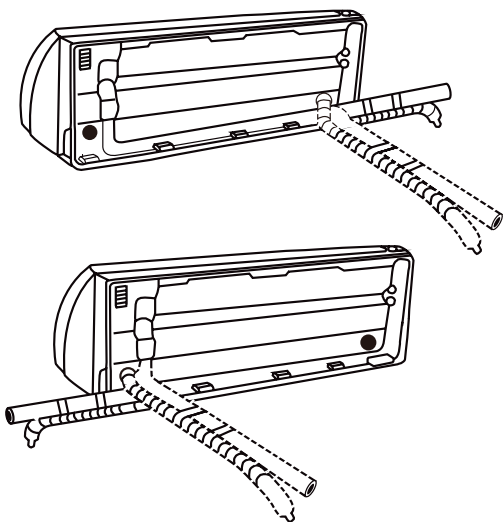

ΣΗΜΕΙΩΣΗ ΣΤΗΝ ΣΥΝΔΕΣΗ ΣΩΛΗΝΩΣΕΩΝ

- Σε ορισμένες περιοχές των ΗΠΑ, πρέπει να χρησιμοποιηθεί ένας σωλήνας αγωγού για τη σύνδεση του καλωδίου.
Για να εξασφαλίσετε αρκετό χώρο για τη λειτουργία των σωλήνων και η μηχανή να είναι στον τοίχο μετά την τοποθέτηση, συνιστάται η τοποθέτηση του εύκαμπτου σωλήνα αποστράγγισης στο δεξιό μέρος (όταν βλέπετε το πίσω μέρος της μονάδας).
- Όταν επιλέγετε Αριστερή πλευρά ή Δεξιά πλευρά, βεβαιωθείτε ότι οι σωλήνες βγαίνουν οριζόντια έτσι ώστε να μην επηρεαστεί η εγκατάσταση του κάτω πίνακα.

⚠ ΠΡΟΣΟΧΗ

Να είστε ιδιαίτερα προσεκτικοί ώστε να μην

χτυπάτε ή να μην βλάπτετε τις σωληνώσεις ενώ τις λυγίζετε αντίθετα από τη μονάδα. Οποιαδήποτε χτυπήματα στη σωλήνωση θα επηρεάσουν την απόδοση της μονάδας.

Εάν δεν υπάρχουν σωληνώσεις ψυκτικού μέσου στον τοίχο, κάντε τα εξής:

Βήμα 1: Γυρίστε την εσωτερική μονάδα στην πλάκα στήριξης:

1. Λάβετε υπόψη ότι τα άγκιστρα στην πλάκα στήριξης είναι μικρότερα από τις οπές στο πίσω μέρος της μονάδας. Αν δείτε ότι δεν έχετε χώρο να συνδέσετε τους σωλήνες στην εσωτερική μονάδα, η μονάδα μπορεί να μετακινηθεί αριστερά ή δεξιά, κατά 30-50mm (1,18-1,95in), αναλόγως το μοντέλο.

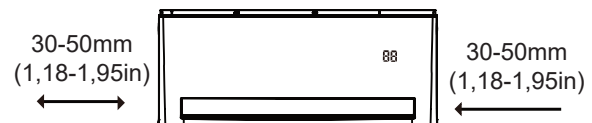

Μετακίνηση προς τα αριστερά ή προς τα δεξιά

Βήμα 2: Προετοιμάστε τις σωληνώσεις ψυκτικού υγρού.

1. Ανοίξτε και στερεώστε τη θέση του πίνακα και, στη συνέχεια, ανοίξτε τα καλύμματα των δύο μπλοκ μανδάλωσης, ξεβιδώστε τη βίδα που φαίνεται στην παρακάτω εικόνα και, στη συνέχεια, κρατήστε τις δύο πλευρές του κατώτερου πλαισίου στη θέση με την ένδειξη "PULL", τραβήξτε την προς τα πάνω για να την απελευθερώσετε τις πόρτες και, στη συνέχεια, κατεβάστε το κάτω πλαίσιο προς τα κάτω.

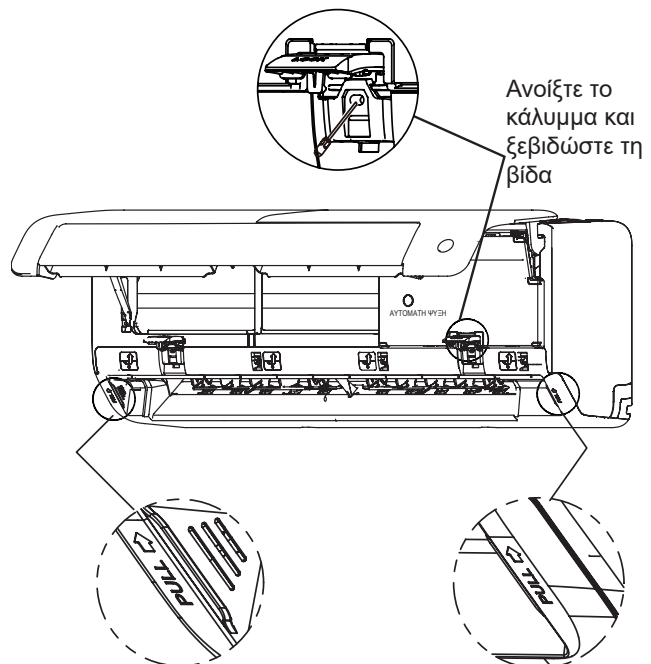

Μοντέλο A

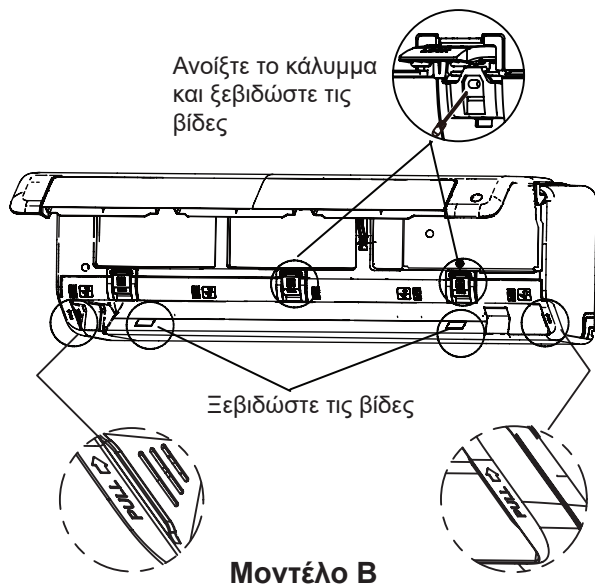

2. Χρησιμοποιήστε την υποδοχή στο πίσω μέρος της μονάδας για να στηρίξετε τη μονάδα, δίνοντάς σας αρκετό χώρο για τη σύνδεση των σωληνώσεων ψυκτικού, του καλωδίου σήματος και του σωλήνα αποστράγγισης.

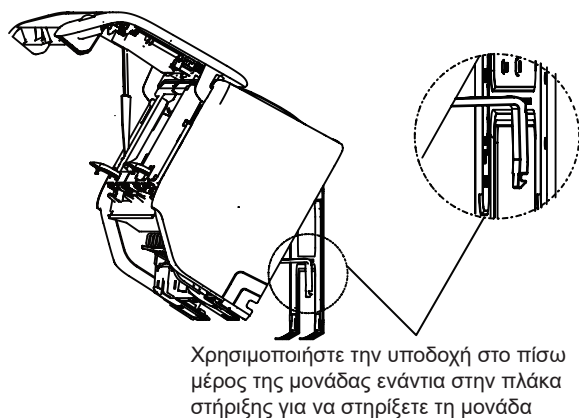

Βήμα 3. Συνδέστε τον εύκαμπτο σωλήνα αποστράγγισης και τις σωληνώσεις ψυκτικού υγρού (ανατρέξτε στην ενότητα **Σύνδεση Σωλήνων Ψυκτικού Μέσου** αυτού του εγχειριδίου για οδηγίες).

Βήμα 4: Κρατήστε το σημείο σύνδεσης σωλήνα εκτεθειμένο για να εκτελέσετε δοκιμή για διαρροές (ανατρέξτε στις ενότητες **Ηλεκτρικοί Έλεγχοι Και Έλεγχοι Διαρροών** αυτού του εγχειριδίου).

Βήμα 5: Μετά τη δοκιμή για διαρροές, τυλίξτε το σημείο σύνδεσης με μονωτική ταινία.

Βήμα 6: Αφαιρέστε το στήριγμα ή τη σφήνα που στηρίζεται με μονωτική ταινία.

Βήμα 7: Χρησιμοποιώντας ομοιόμορφη πίεση, πιέστε προς τα κάτω στο κάτω μισό της μονάδας. Συνεχίστε να σπρώχνετε προς τα κάτω μέχρι η συσκευή να ασφαλίσει πάνω στα άγκιστρα κατά μήκος του κάτω μέρους της πλάκας στήριξης.

Εάν δεν υπάρχουν σωληνώσεις ψυκτικού μέσου στον τοίχο, κάντε τα εξής:

1. Με βάση τη θέση της οπής στον τοίχο σε σχέση με την πλάκα στήριξης, επιλέξτε την πλευρά από την οποία θα εξέλθει η σωλήνωση από τη

μονάδα.

2. Εάν η οπή του τοίχου βρίσκεται πίσω από τη μονάδα, κρατήστε το εξάρτημα εξόδου στη θέση του. Εάν η τρύπα του τοίχου βρίσκεται στην πλευρά της μονάδας εσωτερικού χώρου, αφαιρέστε το πλαστικό εξάρτημα εξόδου από τα πλάγια της μονάδας. (Βλέπε σχήμα παρακάτω). Αυτό θα δημιουργήσει μια υποδοχή μέσω της οποίας οι σωληνώσεις σας θα μπορούν να εξέλθουν από τη μονάδα. Χρησιμοποιήστε λεπτά εργαλεία εάν το πλαστικό εξάρτημα εξαγωγής είναι πολύ δύσκολο να αφαιρεθεί με το χέρι.

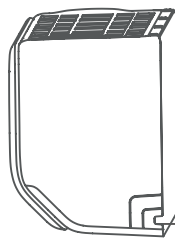

Πίνακας αποκλίσεων
(κόψτε ανάλογα με το μέγεθος που απαιτείται)

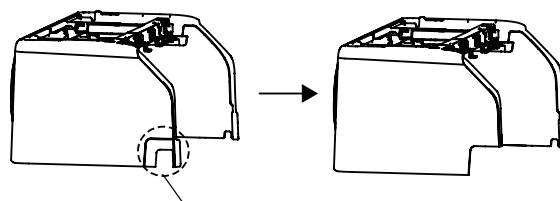

Αν χρειαστεί να κόψετε το πλαστικό πάνελ μεγάλου μεγέθους, κόψτε όπως φαίνεται παραπάνω.

3. Χρησιμοποιήστε ψαλίδι για να μειώσετε το μήκος του μονωτικού χιτωνίου για να αποκαλύψετε περίπου 15 εκατοστά (6 ίντσες) της σωλήνωσης ψυκτικού υγρού. Αυτό εξυπηρετεί δύο σκοπούς:
 - Για τη διευκόλυνση της **Διαδικασίας Σύνδεσης Σωληνώσεων Ψυκτικού Υγρού**
 - Για τη **διευκόλυνση των ελέγχων διαρροής** αερίου και για σας επιτρέπει να ελέγχετε για ρωγμές
4. Χρησιμοποιήστε την υποδοχή στο πίσω μέρος της μονάδας για να στηρίξετε τη μονάδα, δίνοντάς σας αρκετό χώρο για τη σύνδεση των σωληνώσεων ψυκτικού, του καλωδίου σήματος και του σωλήνα αποστράγγισης.
5. Συνδέστε τις σωληνώσεις ψυκτικού της εσωτερικής μονάδας στις σωληνώσεις σύνδεσης που θα ενωθούν με τις εσωτερικές και εξωτερικές μονάδες. Για λεπτομερείς οδηγίες, ανατρέξτε στην ενότητα **Σύνδεση Σωλήνωσης Ψυκτικού Υγρού** αυτού του εγχειριδίου.
6. Με βάση τη θέση της οπής στον τοίχο σε σχέση με την πλάκα στήριξης, βρείτε τη σωστή γωνία των σωληνώσεων.
7. Σφίξτε τις σωληνώσεις ψυκτικού υγρού στη βάση της καμπύλης.
8. Αργά, με σταθερή πίεση, λυγίστε τη σωλήνωση προς την οπή. **Μην** τεντώνετε ή βλάπτετε τις σωληνώσεις κατά τη διάρκεια της διαδικασίας.

Βήμα 5: Συνδέστε το λάστιχο αποστράγγισης

Από μόνος του, ο εύκαμπτος σωλήνας αποστράγγισης είναι τοποθετημένος στην αριστερή πλευρά της μονάδας (όπως βλέπετε το πίσω μέρος της μονάδας). Ωστόσο, μπορεί να συνδεθεί και από τη δεξιά πλευρά. Για να εξασφαλίσετε σωστή αποστράγγιση, τοποθετήστε τον εύκαμπτο σωλήνα αποστράγγισης στην ίδια πλευρά που οι σωληνώσεις ψυκτικού υγρού σας εξέρχονται από τη μονάδα.

ΣΗΜΕΙΩΣΗ: Σε ορισμένες τοποθεσίες των ΗΠΑ, εάν το μηχάνημα έχει εγκαταστήσει τον πίνακα αγωγών, επιλέξτε αποστράγγιση από τη δεξιά πλευρά.

- Τυλίξτε καλά το σημείο σύνδεσης με ταινία Teflon για να εξασφαλίσετε καλή σφράγιση και για να αποφύγετε διαρροές.
- Αφαιρέστε το φίλτρο αέρα και ρίξτε μια μικρή ποσότητα νερού στο δοχείο αποστράγγισης για να βεβαιωθείτε ότι το νερό ρέει ομαλά από τη μονάδα.

ΣΗΜΕΙΩΣΗ ΣΤΗΝ ΕΓΚΑΤΑΣΤΑΣΗ ΣΩΛΗΝΑ ΑΠΟΣΤΡΑΓΓΙΣΗΣ

Βεβαιωθείτε ότι το λάστιχο ακολουθεί τα κάτωθεν.

- ⊗ **ΜΗΝ** τσακίζετε τον εύκαμπτο σωλήνα αποστράγγισης.
- ⊗ **ΜΗΝ** δημιουργείτε παγίδα νερού.
- ⊗ **ΜΗΝ** τοποθετείτε το άκρο του σωλήνα αποστράγγισης στο νερό ή σε δοχεία που συλλέγουν νερό.

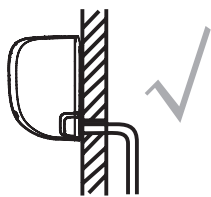

ΔΙΟΡΘΩΣΗ

Βεβαιωθείτε ότι δεν υπάρχουν τσακίσεις ή γρατζουνιές στο σωλήνα αποστράγγισης για να εξασφαλιστεί η σωστή αποστράγγιση.

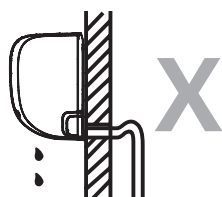

ΛΑΘΟΣ

Οι τσακίσεις στο σωλήνα αποστράγγισης θα δημιουργήσουν παγίδες νερού.

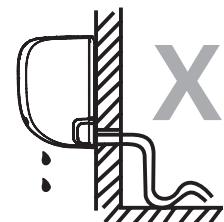

ΛΑΘΟΣ

Οι τσακίσεις στο σωλήνα αποστράγγισης θα δημιουργήσουν παγίδες νερού.



ΛΑΘΟΣ

Μην τοποθετείτε το άκρο του σωλήνα αποστράγγισης στο νερό ή σε δοχεία που συλλέγουν νερό. Αυτό θα αποτρέψει την σωστή αποστράγγιση.

ΑΣΦΑΛΙΣΤΕ ΤΗΝ ΑΧΡΗΣΙΜΟΠΟΙΗΤΗ ΟΠΗ ΑΠΟΣΤΡΑΓΓΙΣΗΣ

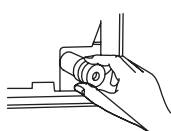

Για να αποφύγετε ανεπιθύμητες διαρροές, πρέπει να συνδέσετε την αχρησιμοποίητη οπή αποστράγγισης με το ελαστικό βύσμα που παρέχεται.

ΠΡΙΝ ΚΑΝΕΤΕ Ο,ΤΙ ΗΛΕΚΤΡΟΛΟΓΙΚΟ, ΔΙΑΒΑΣΤΕ ΑΥΤΕΣ ΤΙΣ ΟΔΗΓΙΕΣ

1. Όλες οι καλωδιώσεις πρέπει να συμμορφώνονται με τους τοπικούς και εθνικούς ηλεκτρικούς κανονισμούς και πρέπει να εγκαθίστανται από εξουσιοδοτημένο ηλεκτρολόγο.
2. Όλες οι ηλεκτρικές συνδέσεις πρέπει να έχουν δημιουργηθεί με βάση το Ηλεκτρικό Διάγραμμα Συνδέσεων που βρίσκεται στα πάνελ των εσωτερικών και εξωτερικών μονάδων.
3. Εάν υπάρχει σοβαρό πρόβλημα ασφάλειας με την τροφοδοσία ρεύματος, σταματήστε αμέσως την εργασία. Εξηγήστε τη συλλογιστική σας στον πελάτη και αρνηθείτε να εγκαταστήσετε τη μονάδα μέχρι να επιλυθεί σωστά το ζήτημα της ασφάλειας.
4. Η τάση ρεύματος πρέπει να κυμαίνεται μεταξύ 90-110% της ονομαστικής τάσης. Η ανεπαρκής παροχή ρεύματος μπορεί να προκαλέσει δυσλειτουργία, ηλεκτροπληξία, ή πυρκαγιά.
5. Εάν συνδέετε το ρεύμα σε σταθερή καλωδίωση, πρέπει να εγκατασταθεί ένα προστατευτικό υπερτάσεων και ένας κύριος διακόπτης τροφοδοσίας.
6. Σε περίπτωση σύνδεσης της ηλεκτρικής τροφοδοσίας με σταθερή καλωδίωση, πρέπει να ενσωματωθεί στη σταθερή καλωδίωση ένας απλός διακόπτης ή ένας διακόπτης που αποσυνδέει όλους τους πόλους και έχει διαχωριστικό επαφής τουλάχιστον 1/8 ιντσών (3mm). Ο εξειδικευμένος τεχνικός πρέπει να χρησιμοποιεί εγκεκριμένο διακόπτη κυκλώματος ή εξειδικευμένο απλό διακόπτη.
7. Συνδέστε τη συσκευή μόνο σε έξοδο κυκλώματος που δεν μοιράζεται κάποια με κάποια άλλη συσκευή. Μη συνδέετε άλλη συσκευή σε αυτή την πρίζα.
8. Βεβαιωθείτε ότι έχετε γειωθεί σωστά το κλιματιστικό.
9. Κάθε καλώδιο πρέπει να είναι καλά συνδεδεμένο. Η χαλαρή καλωδίωση μπορεί να προκαλέσει υπερθέρμανση του τερματικού, με αποτέλεσμα τη δυσλειτουργία του προϊόντος και ενδεχόμενη πυρκαγιά.
10. Μην αφήνετε τα καλώδια να ακουμπάνε στη σωλήνωση ψυκτικού μέσου, στον συμπιεστή ή σε οποιαδήποτε κινούμενα μέρη μέσα στη μονάδα.
11. Αν η μονάδα έχει υποβοηθούμενο ηλεκτρικό θερμαστή, πρέπει να εγκατασταθεί τουλάχιστον 1 μέτρο (40 in) μακριά από εύφλεκτα υλικά.
12. Για την αποφυγή ηλεκτρικού σοκ, ποτέ μην αγγίζετε τα ηλεκτρικά μέρη απευθείας μετά την απενεργοποίηση του ρεύματος. Αφού κλείσετε το ηλεκτρικό, πάντα περιμένετε 10 λεπτά ή περισσότερο πριν ακουμπήσετε ηλεκτρικά μέρη.



ΠΡΟΕΙΔΟΠΟΙΗΣΗ

ΠΡΙΝ ΠΡΑΓΜΑΤΟΠΟΙΗΣΕΤΕ ΟΠΟΙΑΔΗΠΟΤΕ ΕΡΓΑΣΙΑ ΠΟΥ ΣΧΕΤΙΖΕΤΑΙ ΜΕ ΤΑ ΗΛΕΚΤΡΙΚΑ Ή ΤΗΝ ΚΑΛΩΔΙΩΣΗ, ΚΛΕΙΣΤΕ ΤΗΝ ΚΥΡΙΑ ΤΡΟΦΟΔΟΣΙΑ ΤΗΣ ΣΥΣΚΕΥΗΣ

Βήμα 6: Συνδέστε τα καλώδια σήματος και τροφοδοσίας

Το καλώδιο σήματος επιτρέπει την επικοινωνία μεταξύ της μονάδας εσωτερικού και εξωτερικού χώρου. Πρέπει πρώτα να επιλέξετε το σωστό μέγεθος καλωδίου πριν την προετοιμάσετε για σύνδεση.

Τύποι καλωδίων

- **Εσωτερικό Καλώδιο Ρεύματος** (αν υπάρχει): H05VV-F ή H05V2V2-F
- **Εξωτερικό Καλώδιο Ρεύματος:** H07RN-F ή H05RN-F
- **Καλώδιο Σήματος:** H07RN-F

ΣΗΜΕΙΩΣΗ: Στη Βόρεια Αμερική, επιλέξτε τον τύπο καλωδίου σύμφωνα με τους τοπικούς ηλεκτρικούς κωδικούς και κανονισμούς.

Ελάχιστη διατομεακή περιοχή καλωδίων τροφοδοσίας και σήματος (Για αναφορά) (Δεν ισχύει για τη Βόρεια Αμερική)

Ονομαστικό ρεύμα της συσκευής (A)	Ονομαστική διατομεακή περιοχή (mm ²)
> 3 και ≤ 6	0,75
> 6 και ≤ 10	1
> 10 και ≤ 16	1,5
> 16 και ≤ 25	2,5
> 25 και ≤ 32	4
> 32 και ≤ 40	6

ΕΠΙΛΕΞΤΕ ΤΟ ΣΩΣΤΟ ΜΕΓΕΘΟΣ ΚΑΛΩΔΙΩΝ

Το μέγεθος του καλωδίου τροφοδοσίας, του καλωδίου σήματος, της ασφάλειας και του διακόπτη που απαιτείται καθορίζεται από το μέγιστο ρεύμα της μονάδας. Το μέγιστο ρεύμα εμφανίζεται στην πινακίδα που βρίσκεται στην πλαϊνή πλευρά της μονάδας. Ανατρέξτε σε αυτήν την πινακίδα για να επιλέξετε το σωστό καλώδιο, ασφάλεια ή διακόπτη.

ΣΗΜΕΙΩΣΗ: Στη Βόρεια Αμερική, επιλέξτε το σωστό μέγεθος καλωδίου σύμφωνα με την ελάχιστη ισχύς κυκλώματος που αναγράφεται στην πινακίδα της μονάδας.

1. Ανοίξτε και στερεώστε τη θέση του πίνακα, στη συνέχεια, ανοίξτε τα καλύμματα των δύο μπλοκ ασφάλισης, ξεβιδώστε τη βίδα και, στη συνέχεια, κρατήστε και τις δύο πλευρές του κάτω πίνακα στη θέση που φέρει την ένδειξη "PULL", τραβήξτε το προς τα πάνω για να απελευθερώσετε τις πόρτες και, στη συνέχεια, το κάτω πλαίσιο προς τα κάτω (ανατρέξτε στη σελίδα 22-23).
2. Ανοίξτε το κάλυμμα καλωδίου για να συνδέσετε το καλώδιο.
3. Αφαιρέστε το σφιγκτήρα καλωδίου κάτω από το μπλοκ ακροδεκτών και τοποθετήστε το στο πλάι.
4. Στο πίσω μέρος της μονάδας, αφαιρέστε το πλαστικό πλαίσιο στην κάτω αριστερή πλευρά της μονάδας.

ΠΡΟΕΙΔΟΠΟΙΗΣΗ

ΟΛΕΣ ΤΑ ΚΑΛΩΔΙΩΣΕΙΣ ΠΡΕΠΕΙ ΝΑ ΕΚΤΕΛΟΥΝΤΑΙ ΑΥΣΤΗΡΑ ΣΥΜΦΩΝΑ ΜΕ ΤΟ ΔΙΑΓΡΑΜΜΑ ΚΑΛΩΔΙΩΣΗΣ ΠΟΥ ΒΡΙΣΚΕΤΑΙ ΣΤΟ ΠΙΣΩ ΜΕΡΟΣ ΤΟΥ ΜΠΡΟΣΤΙΟΥ ΠΛΑΙΣΙΟΥ ΕΣΩΤΕΡΙΚΗΣ ΜΟΝΑΔΑΣ.

5. Τροφοδοτήστε το καλώδιο σήματος μέσω αυτής της υποδοχής, στρέψτε το πίσω μέρος της μονάδας προς τα εμπρός.
6. Κοιτώντας το μπροστά της μονάδας, συνδέστε το καλώδιο σύμφωνα με το διάγραμμα καλωδίωσης της εσωτερικής μονάδας, συνδέστε τη γλωττίδα u και βιδώστε καλά κάθε σύρμα στον αντίστοιχο ακροδέκτη.

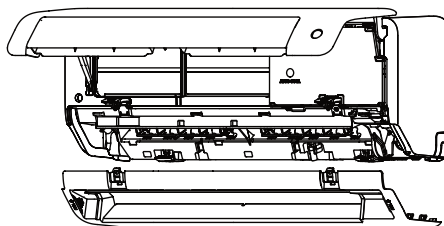

Ανοίξτε πρώτα τον μπροστινό πίνακα και, στη συνέχεια, αφαιρέστε τον κάτω πίνακα.

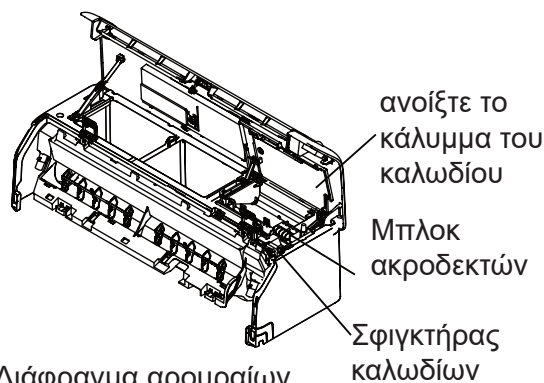

Διάφραγμα αρουραίων (μερικές μονάδες)

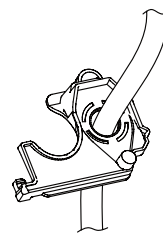
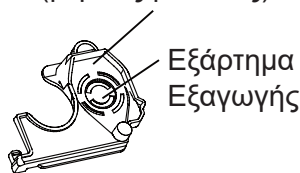

ΣΗΜΕΙΩΣΗ: Εάν το μέγεθος του καλωδίου είναι πολύ μεγάλο, αφαιρέστε το μεσαίο μικρό πλαστικό πάνελ για να δημιουργήσετε μια σχισμή από την οποία μπορεί να βγει το καλώδιο. Εάν θέλετε να αφαιρέσετε το πλαίσιο ή τον εύκαμπτο σωλήνα αποστράγγισης, αφαιρέστε πρώτα το διάφραγμα αρουραίου.

Στη Βόρεια Αμερική.

Πρώτα αφαιρέστε το περίβλημα για να δημιουργήσετε μια σχισμή από την οποία μπορείτε να εγκαταστήσετε τον σωλήνα. Στη συνέχεια, περάστε το καλώδιο μέσω του σωλήνα αγωγού και συνδεθείτε στην εσωτερική μονάδα.

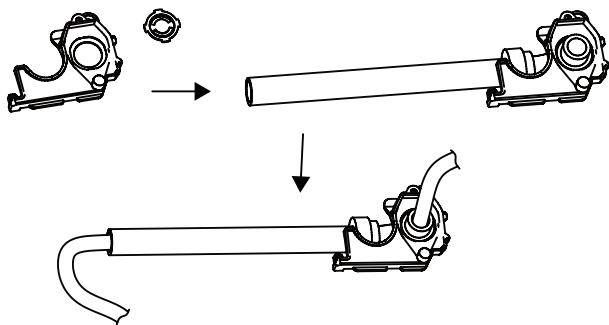

ΠΡΟΣΟΧΗ

ΜΗΝ ΜΠΕΡΔΕΥΕΤΕ ΤΑ ΗΛΕΚΤΡΟΦΟΡΑ ΜΕ ΤΑ ΜΗ ΗΛΕΚΤΡΟΦΟΡΑ ΚΑΛΩΔΙΑ

Αυτό είναι επικίνδυνο και μπορεί να προκαλέσει δυσλειτουργία της μονάδας κλιματισμού.

- Αφού ελέγξετε για να βεβαιωθείτε ότι κάθε σύνδεση είναι ασφαλής, χρησιμοποιήστε το σφιγκτήρα καλωδίου για να στερεώσετε το καλώδιο σήματος στη μονάδα. Βιδώστε καλά το σφιγκτήρα καλωδίου.
- Αντικαταστήστε το κάλυμμα σύρματος στο μπροστινό τμήμα της μονάδας και το πλαστικό πάνελ στο πίσω μέρος.

ΣΗΜΕΙΩΣΗ ΣΧΕΤΙΚΑ ΜΕ ΤΗΝ ΚΑΛΩΔΙΩΣΗ

Η ΣΥΝΔΕΣΗ ΚΑΛΩΔΙΩΝ ΜΠΟΡΕΙ ΝΑ ΔΙΑΦΕΡΕΙ ΕΛΑΦΡΩΣ ΜΕΤΑΞΥ ΜΟΝΑΔΩΝ ΚΑΙ ΠΕΡΙΟΧΩΝ

Βήμα 7: Τύλιγμα και καλώδια.

Πριν περάσετε τις σωληνώσεις, τον εύκαμπτο σωλήνα αποστράγγισης και το καλώδιο σήματος μέσα από την τρύπα τοίχου, πρέπει να τα συνδέσετε μεταξύ τους για να εξοικονομήσετε χώρο, να τα προστατεύσετε και να τα μονώσετε (αυτό μπορεί να μην ισχύει για ορισμένες τοποθεσίες στις ΗΠΑ)

- Βάλτε το λάστιχο αποστράγγισης, σωλήνες ψύξης και καλώδιο σήματος μαζί όπως παρακάτω:

Μονάδα εσωτερικού χώρου

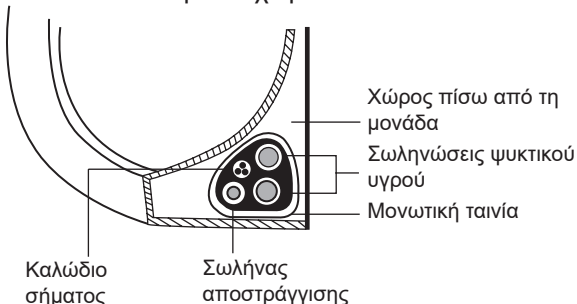

Ο ΣΩΛΗΝΑΣ ΑΠΟΣΤΡΑΓΓΙΣΗΣ ΠΡΕΠΕΙ ΝΑ ΕΙΝΑΙ ΚΑΤΩ

Βεβαιωθείτε ότι ο σωλήνας αποστράγγισης βρίσκεται στο κάτω μέρος της δέσμης. Η τοποθέτηση του σωλήνα αποστράγγισης στην κορυφή της δέσμης μπορεί να προκαλέσει υπερχειλίση της λεκάνης αποστράγγισης, η οποία μπορεί να οδηγήσει σε φθορές ή ζημιές από το νερό.

ΜΗΝ ΜΠΛΕΚΕΤΕ ΤΟ ΚΑΛΩΔΙΟ ΣΗΜΑΤΟΣ ΜΕ ΆΛΛΑ ΚΑΛΩΔΙΑ

Κατά τη ένωση αυτών των αντικειμένων, μην μπλέκετε ή φέρνετε σε επαφή το καλώδιο σήματος με οποιαδήποτε άλλη καλωδίωση.

- Χρησιμοποιώντας κολλητική ταινία βινυλίου, τοποθετήστε τον εύκαμπτο σωλήνα αποστράγγισης στην κάτω πλευρά των σωληνών ψυκτικού υγρού.
- Χρησιμοποιώντας μονωτική ταινία, τυλίξτε το καλώδιο σήματος, τους σωλήνες ψυκτικού μέσου και τον εύκαμπτο σωλήνα αποστράγγισης μεταξύ τους. Ξανασεκάρτε αν όλα είναι κολλημένα μαζί.

ΜΗΝ ΤΥΛΙΓΕΤΕ ΤΑ ΑΚΡΑ ΤΩΝ ΣΩΛΗΝΩΣΕΩΝ

Κατά το περιτύλιγμα της δέσμης, κρατήστε τα άκρα των σωληνώσεων ανοιχτά. Θα πρέπει να έχετε πρόσβαση σε αυτές για να ελέγξετε για διαρροές στο τέλος της διαδικασίας εγκατάστασης (ανατρέξτε στην ενότητα **Ηλεκτρικοί Έλεγχοι Και Έλεγχοι Διαρροών** αυτού του εγχειριδίου).

Βήμα 8: Τοποθετήστε την μονάδα εσωτερικού χώρου

Αν έχετε εγκαταστήσει νέες σωληνώσεις στην μονάδα εξωτερικού χώρου, κάντε τα εξής:

- Εάν έχετε ήδη περάσει τις σωληνώσεις ψυκτικού υγρού από την τρύπα στον τοίχο, προχωρήστε στο Βήμα 4.
- Διαφορετικά, βεβαιωθείτε ότι τα άκρα των ψυκτικών σωληνώσεων είναι σφραγισμένα για να αποτρέψετε την είσοδο ακαθαρσιών ή ξένων υλικών στις σωληνώσεις.
- Περάστε αργά την τυλιγμένη δέσμη σωληνών ψυκτικού υγρού, σωλήνα αποστράγγισης και καλωδίου σήματος μέσω της οπής στον τοίχο.
- Γαντζώστε το πάνω μέρος της μονάδας εσωτερικού χώρου στο επάνω άγκιστρο της πλάκας στήριξης.
- Βεβαιωθείτε ότι η μονάδα είναι αγκιστρωμένη σταθερά στη βάση, εφαρμόζοντας ελαφρά πίεση στην αριστερή και τη δεξιά πλευρά της μονάδας. Η μονάδα δεν πρέπει να κουνιέται ή να μετακινείται.
- Χρησιμοποιώντας ομοιόμορφη πίεση, πιέστε προς τα κάτω στο κάτω μισό της μονάδας. Συνεχίστε να σπρώχνετε προς τα κάτω μέχρι η συσκευή να ασφαλίσει πάνω στα άγκιστρα κατά μήκος του κάτω μέρους της πλάκας στήριξης.
- Πάλι, βεβαιωθείτε ότι η μονάδα έχει τοποθετηθεί σωστά ασκώντας ελαφρά πίεση στην αριστερή και τη δεξιά πλευρά της μονάδας.

Εγκατάσταση μονάδας εξωτερικού χώρου

Εγκαταστήστε τη μονάδα ακολουθώντας τους τοπικούς κώδικες και κανονισμούς, μπορεί να διαφέρουν ελαφρώς μεταξύ των διαφόρων περιοχών.

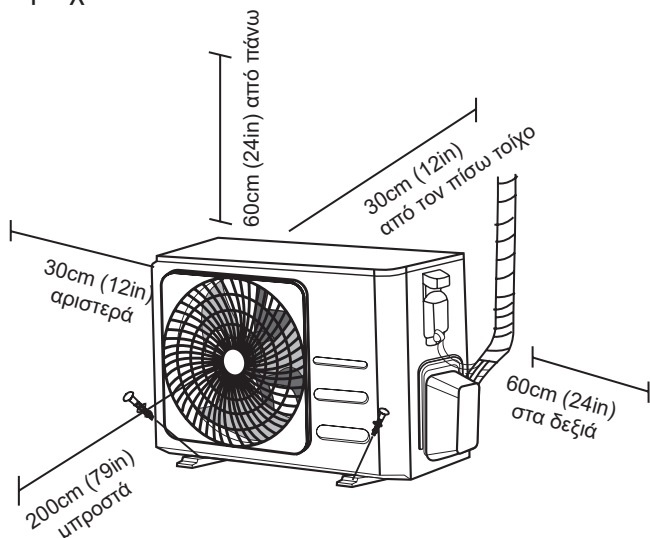

Οδηγίες εγκατάστασης - Εξωτερική μονάδα

Βήμα 1: Επιλέξτε τοποθεσία εγκατάστασης

Πριν εγκαταστήσετε την εξωτερική μονάδα, πρέπει να επιλέξετε την κατάλληλη θέση. Τα παρακάτω είναι πρότυπα που θα σας βοηθήσουν να επιλέξετε μια κατάλληλη θέση για τη μονάδα.

Οι κατάλληλες τοποθεσίες εγκατάστασης πληρούν τα ακόλουθα πρότυπα:

- ✓ Πληρεί όλες τις απαιτήσεις χώρου που παρουσιάζονται στις απαιτήσεις χώρου εγκατάστασης παραπάνω.
- ✓ Καλή κυκλοφορία αέρα και αερισμός
- ✓ Ισχυρή και σταθερή - η θέση μπορεί να υποστηρίξει τη μονάδα και να μην δονείται
- ✓ Ο θόρυβος από τη μονάδα να μην ενοχλεί τους άλλους
- ✓ Προστατεύεται από παρατεταμένες περιόδους άμεσης ηλιοφάνειας ή βροχής
- ✓ Όπου αναμένεται χιονόπτωση, λάβετε τα κατάλληλα μέτρα για να αποτρέψετε τη συσσώρευση πάγου και τη ζημιά του πηνίου.

ΜΗΝ εγκαταστήσετε τη μονάδα στις παρακάτω θέσεις:

- ⊗ Κοντά σε ένα εμπόδιο που θα μπλοκάρει τις εισόδους και τις εξόδους αέρα
- ⊗ Κοντά σε έναν δημόσιο δρόμο, σε πολυσύχναστες περιοχές ή όπου ο θόρυβος από τη μονάδα θα διαταράξει τους άλλους
- ⊗ Κοντά στα ζώα ή τα φυτά που θα βλάπτονται από την εκκένωση του καυτού αέρα
- ⊗ Κοντά σε οποιαδήποτε πηγή καυσίμου αερίου
- ⊗ Σε μια θέση που εκτίθεται σε μεγάλες ποσότητες σκόνης
- ⊗ Σε μια τοποθεσία εκτεθειμένη σε υπερβολικές ποσότητες αλατούχου αέρα

ΕΙΔΙΚΕΣ ΠΑΡΑΤΗΡΗΣΕΙΣ ΓΙΑ ΤΟΝ ΑΚΡΑΙΟ ΚΑΙΡΟ

Εάν η μονάδα είναι εκτεθειμένη στον βαρύ άνεμο:

Τοποθετήστε τη μονάδα έτσι ώστε ο ανεμιστήρας εξόδου αέρα να έχει κλίση 90° προς την κατεύθυνση του ανέμου. Αν χρειαστεί, χτίστετε ένα φράγμα μπροστά από τη μονάδα για να το προστατεύσετε από τους εξαιρετικά βαρύν ανέμους. Δείτε Παρακάτω.

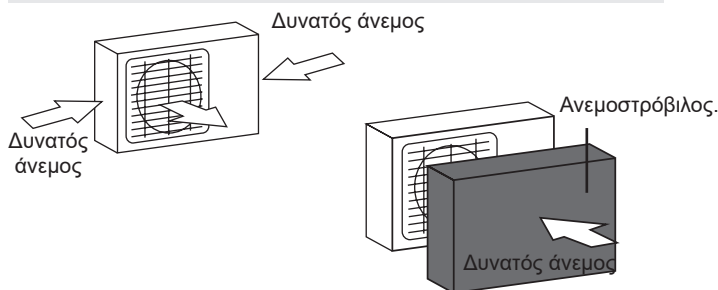

Εάν η μονάδα είναι συχνά εκτεθειμένη σε έντονη βροχή ή χιόνι:

Κατασκευάστε ένα καταφύγιο πάνω από τη μονάδα για να το προστατέψετε από τη βροχή ή το χιόνι. Προσέξτε μην εμποδίζεται τη ροή αέρα γύρω από τη μονάδα.

Εάν η μονάδα εκτίθεται συχνά σε αλμυρό αέρα (παραθαλάσσιο):

Χρησιμοποιήστε μονάδα εξωτερικού χώρου ειδικά σχεδιασμένη για να αντιστέκεται στη διάβρωση.

Βήμα 2: Εγκαταστήστε το σύνδεσμο αποχέτευσης (μονάδα αντλίας ζέστης μόνο)

Πριν βιδώσετε την μονάδα εξωτερικού χώρου στη θέση της, πρέπει να εγκαταστήσετε την αποχέτευση στο κάτω μέρος της μονάδας. Σημειώστε ότι υπάρχουν δύο διαφορετικοί τύποι αποχετεύσεων ανάλογα με τον τύπο της μονάδας εξωτερικού χώρου.

Αν η σύνδεση αποχέτευσης έχει λαστιχένια σφραγίδα (δες εικόνα Α), κάντε τα εξής:

1. Τοποθετήστε την ελαστική σφράγιση στο άκρο της σύνδεσης αποστράγγισης που θα συνδεθεί στην μονάδα εξωτερικού χώρου.
2. Τοποθετήστε την σύνδεση της αποχέτευσης στην οπή που βρίσκεται στη βάση της μονάδας.
3. Περιστρέψτε την σύνδεση της αποχέτευσης κατά 90 ° έως ότου ασφαλίσει στη θέση της έτσι όπως βλέπουμε το μπροστινό μέρος της μονάδας.
4. Συνδέστε μια προέκταση εύκαμπτου σωλήνα αποστράγγισης (δεν περιλαμβάνεται) στο σύνδεσμο της αποχέτευσης για να ανακατευθύνετε νερό από τη μονάδα κατά τη λειτουργία θέρμανσης.

Αν η σύνδεση δεν έρχεται με το πλαστικό (δες εικόνα Β), κάντε τα ακόλουθα:

1. Τοποθετήστε την σύνδεση της αποχέτευσης στην οπή που βρίσκεται στη βάση της μονάδας. Ο σύνδεσμος αποστράγγισης θα κάνει κλικ στη θέση του.
2. Συνδέστε μια προέκταση εύκαμπτου σωλήνα αποστράγγισης (δεν περιλαμβάνεται) στο σύνδεσμο της αποχέτευσης για να ανακατευθύνετε νερό από τη μονάδα κατά τη λειτουργία θέρμανσης.

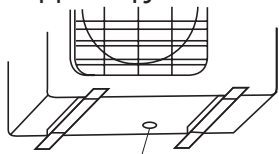

Οπή στη βάση της μονάδας εξωτερικού χώρου

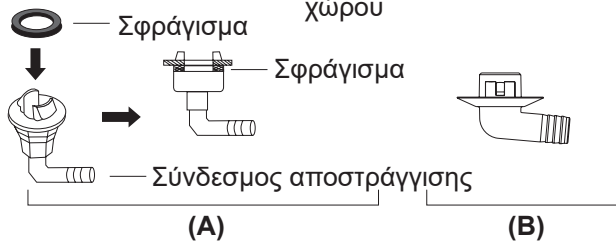

! ΣΕ ΨΥΧΡΑ ΚΛΙΜΑΤΑ

Σε ψυχρά κλίματα, βεβαιωθείτε ότι ο εύκαμπτος σωλήνας αποστράγγισης είναι όσο το δυνατόν πιο κάθετος για να εξασφαλίσετε γρήγορη αποστράγγιση νερού. Εάν το νερό αδειάζει πολύ αργά, μπορεί να παγώσει στον εύκαμπτο σωλήνα και να πλημμυρίσει τη μονάδα.

Βήμα 3: Εξωτερική μονάδα αγκύρωσης

Η εξωτερική μονάδα μπορεί να είναι κολλημένη στο πάτωμα ή σε μια πλάκα στήριξης με βίδα (M10). Προετοιμάστε τη βάση τοποθέτησης της μονάδας σύμφωνα με τις παρακάτω διαστάσεις.

ΔΙΑΣΤΑΣΕΙΣ ΕΓΚΑΤΑΣΤΑΣΗΣ ΤΗΣ ΜΟΝΑΔΑΣ

Ακολουθεί μια λίστα με διαφορετικά μεγέθη μονάδας εξωτερικού χώρου και την απόσταση μεταξύ των ποδιών στήριξης. Προετοιμάστε τη βάση τοποθέτησης της μονάδας σύμφωνα με τις παρακάτω διαστάσεις.

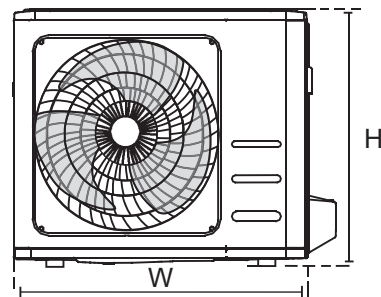
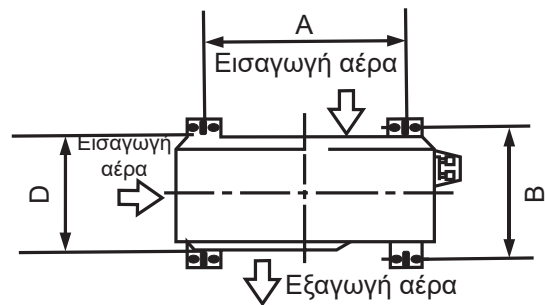

Διαστάσεις εξωτερικής μονάδας W x H x D	Διαστάσεις τοποθέτησης	
	Απόσταση A (mm)	Απόσταση B (mm)
681x434x285 (26,8 "x 17,1" x 11,2 ")	460 (18,1")	292 (11,5")
700x550x270 (27,5 "x 21,6" x 10,6 ")	450 (17,7")	260 (10,2")
700x550x275 (27,5 "x 21,6" x 10,8 ")	450 (17,7")	260 (10,2")
720x495x270 (28,3 "x 19,5" x 10,6 ")	452 (17,8")	255 (10,0")
728x555x300 (28,7 "x 21,8" x 11,8 ")	452 (17,8")	302(11,9)
765x555x303 (30,1 "x 21,8" x 11,9 ")	452 (17,8")	286(11,3)
770x555x300 (30,3 "x 21,8" x 11,8 ")	487 (19,2")	298 (11,7")
805x554x330 (31,7 "x 21,8" x 12,9 ")	511 (20,1")	317 (12,5")
800x554x333 (31,5 "x 21,8" x 13,1 ")	514 (20,2")	340 (13,4")
845x702x363 (33,3 "x 27,6" x 14,3 ")	540 (21,3")	350 (13,8")
890x673x342 (35,0 "x 26,5" x 13,5 ")	663 (26,1")	354 (13,9")
946x810x420 (37,2 "x 31,9" x 16,5 ")	673 (26,5")	403 (15,9")
946x810x410 (37,2 "x 31,9" x 16,1 ")	673 (26,5")	403 (15,9")

Εάν εγκαταστήσετε τη μονάδα στο έδαφος ή σε μια συγκεκριμένη πλατφόρμα τοποθέτησης, κάντε τα εξής:

1. Σημειώστε τις θέσεις για τέσσερις βίδες διαστολής βάσει του διαγράμματος διαστάσεων.
2. Προεξάρτητες οπές για βίδες επέκτασης.
3. Τοποθετήστε ένα παξιμάδι στο άκρο του κάθε κοχλία διαστολής.
4. Βίδες επέκτασης του σφυριού στις προ-οπές.
5. Αφαιρέστε τα παξιμάδια από τους κοχλίες διαστολής και τοποθετήστε την εξωτερική μονάδα σε βίδες.
6. Τοποθετήστε τη ροδέλα σε κάθε μπουλόνι επέκτασης και, στη συνέχεια, αντικαταστήστε τα παξιμάδια.
7. Χρησιμοποιώντας ένα κλειδί, σφίξτε κάθε παξιμάδι μέχρι να στεγνώσει.



ΠΡΟΕΙΔΟΠΟΙΗΣΗ

ΟΤΑΝ ΤΡΥΠΗΣΕΤΕ ΣΤΟ ΣΚΥΡΟΔΕΜΑ, ΣΥΣΤΗΜΑ ΠΡΟΣΤΑΣΙΑΣ ΤΩΝ ΜΑΤΙΩΝ ΣΥΝΙΣΤΑΤΑΙ ΚΑΘΕ ΠΕΡΙΠΤΩΣΗ.

Εάν εγκαταστήσετε τη μονάδα σε βραχίονα τοίχου, κάντε τα εξής:



ΠΡΟΣΟΧΗ

Βεβαιωθείτε ότι ο τοίχος είναι κατασκευασμένος από συμπαγές τούβλο, σκυρόδεμα ή παρόμοια ισχυρό υλικό. **Ο τοίχος πρέπει να μπορεί να υποστηρίξει τουλάχιστον τέσσερις φορές το βάρος της μονάδας.**

1. Σημειώστε τη θέση των οπών στήριξης βάσει του διαγράμματος διαστάσεων.
2. Προεπιλέξτε τις οπές για τους κοχλίες διαστολής.
3. Τοποθετήστε μια ροδέλα και παξιμάδι στο τέλος κάθε μπουλονιού επέκτασης.
4. Βιδώστε τους κοχλίες διαστολής μέσα από τις οπές στις βάσεις στήριξης, τοποθετήστε τους βραχίονες στήριξης στη θέση τους και βιδώστε τους κοχλίες διαστολής στον τοίχο.
5. Βεβαιωθείτε ότι οι βραχίονες στήριξης είναι επίπεδοι.
6. Ανασηκώστε προσεκτικά τη μονάδα και τοποθετήστε τα στηρίγματα στα στηρίγματα.
7. Βιδώστε τη μονάδα σταθερά στις βραχίονες.
8. Εάν επιτρέπεται, τοποθετήστε τη μονάδα με ελαστικά παρεμβύσματα για να μειώσετε τους κραδασμούς και το θόρυβο.

Βήμα 4: Συνδέστε τα καλώδια σήματος και τροφοδοσίας

Το μπλοκ ακροδεκτών της μονάδας εξωτερικού χώρου προστατεύεται από ένα κάλυμμα ηλεκτρικής καλωδίωσης στο πλάι της μονάδας. Ένα ολοκληρωμένο διάγραμμα καλωδίωσης είναι τυπωμένο στο εσωτερικό του καλύμματος καλωδίωσης.



ΠΡΟΕΙΔΟΠΟΙΗΣΗ

ΠΡΙΝ ΠΡΑΓΜΑΤΟΠΟΙΗΣΕΤΕ ΟΠΟΙΑΔΗΠΟΤΕ ΕΡΓΑΣΙΑ ΠΟΥ ΣΧΕΤΙΖΕΤΑΙ ΜΕ ΤΑ ΗΛΕΚΤΡΙΚΑ Ή ΤΗΝ ΚΑΛΩΔΙΩΣΗ, ΚΛΕΙΣΤΕ ΤΗΝ ΚΥΡΙΑ ΤΡΟΦΟΔΟΣΙΑ ΤΗΣ ΣΥΣΚΕΥΗΣ

1. Προετοιμάστε το καλώδιο για σύνδεση:

ΧΡΗΣΙΜΟΠΟΙΗΣΤΕ ΤΟ ΣΩΣΤΟ ΚΑΛΩΔΙΟ

Επιλέξτε το σωστό καλώδιο, ανατρέξτε στην ενότητα "Τύποι καλωδίων" στη σελίδα 25.

ΕΠΙΛΕΞΤΕ ΤΟ ΣΩΣΤΟ ΜΕΓΕΘΟΣ ΚΑΛΩΔΙΩΝ

Το μέγεθος του καλωδίου τροφοδοσίας, του καλωδίου σήματος, της ασφάλειας και του διακόπτη που απαιτείται καθορίζεται από το μέγιστο ρεύμα της μονάδας. Το μέγιστο ρεύμα εμφανίζεται στην πινακίδα που βρίσκεται στην πλαϊνή πλευρά της μονάδας.

ΣΗΜΕΙΩΣΗ: Στη Βόρεια Αμερική, επιλέξτε το σωστό μέγεθος καλωδίου σύμφωνα με την ελάχιστη ισχύς κυκλώματος που αναγράφεται στην πινακίδα της μονάδας.

- Χρησιμοποιώντας απογυμνωτές σύρματος, απογυμνώστε το ελαστικό περίβλημα από τα δύο άκρα του καλωδίου για να αποκαλύψετε περίπου 40mm (1,57in) από τα καλώδια μέσα.
- Αφαιρέστε τη μόνωση από τα άκρα των καλωδίων.
- Χρησιμοποιώντας σφίχτη καλωδίων, σφίξτε τα άγκιστρα τύπου u στα άκρα των καλωδίων.

ΠΡΟΣΟΧΗ ΣΤΟ ΗΛΕΚΤΡΟΦΟΡΟ ΚΑΛΩΔΙΟ

Κατά την σύσφιξη καλωδίων, βεβαιωθείτε ότι διακρίνετε ξεκάθαρα το ηλεκτροφόρο καλώδιο ("L") από άλλα καλώδια.



ΠΡΟΕΙΔΟΠΟΙΗΣΗ

ΟΛΗ Η ΚΑΛΩΔΙΩΣΗ ΠΡΕΠΕΙ ΝΑ ΓΙΝΕΙ ΑΥΣΤΗΡΑ ΜΕ ΒΑΣΗ ΤΟ ΔΙΑΓΡΑΜΜΑ ΚΑΛΩΔΙΩΣΗΣ ΜΕΣΑ ΣΤΟ ΚΑΛΥΜΜΑ ΤΗΣ ΕΞΩΤΕΡΙΚΗΣ ΜΟΝΑΔΑΣ.

- Ξεβιδώστε το κάλυμμα της ηλεκτρικής καλωδίωσης και αφαιρέστε το.
- Αφαιρέστε το σφινγκτήρα καλωδίου κάτω από το μπλοκ ακροδεκτών και τοποθετήστε το στο πλάι.
- Συνδέστε το καλώδιο με βάση το διάγραμμα, και καλά βιδώστε το σχήμα u του κάθε καλωδίου στο ανάλογο θέση.
- Αφού ελέγξετε για να βεβαιωθείτε ότι όλες οι συνδέσεις είναι ασφαλείς, βιδώστε τα καλώδια γύρω για να αποφύγετε την εισροή νερού βροχής στο τερματικό.

- Χρησιμοποιώντας το σφινγκτήρα καλωδίου, δέστε το καλώδιο στη μονάδα. Βιδώστε καλά το σφινγκτήρα καλωδίου.
- Μονώστε τα μη χρησιμοποιούμενα καλώδια με ηλεκτρική ταινία PVC. Τοποθετήστε τα έτσι ώστε να μην αγγίζουν ηλεκτρικά ή μεταλλικά μέρη.
- Αντικαταστήστε το κάλυμμα καλωδίων στο πλάι της μονάδας και βιδώστε το στη θέση του.

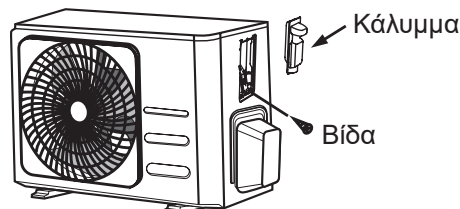

ΣΗΜΕΙΩΣΗ: Εάν ο σφινγκτήρας καλωδίου μοιάζει με τον ακόλουθο, επιλέξτε την κατάλληλη διαμπερή οπή ανάλογα με τη διάμετρο του σύρματος.

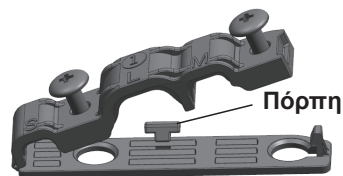

Τρύπα τριών μεγεθών: Μικρό, Μεγάλο, Μεσαίο

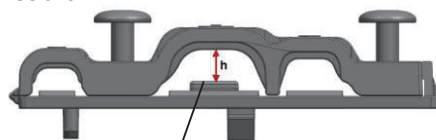

Όταν η σφήνα δεν είναι αρκετά στερεωμένη, χρησιμοποιήστε την πόρπη για να τη στηρίξετε, ώστε να σφίξει καλά.

Στη Βόρεια Αμερική.

- Αφαιρέστε το κάλυμμα από τη μονάδα χαλαρώνοντας 3 βίδες.
- Αφαιρέστε τα καλύμματα από τον πίνακα αγωγού.
- Τοποθετήστε προσωρινά τους σωλήνες αγωγών (δεν περιλαμβάνονται) στον πίνακα αγωγών.
- Συνδέστε σωστά τη ροή ηλεκτρικού και καλώδια χαμηλής τάσης στις ανάλογες θέσεις.
- Γειώστε τη μονάδα με βάση τοπικούς κώδικες.
- Μετρήστε κάθε καλώδιο αφήνοντας παραπάνω από το απαιτούμενο μήκος καλωδίου.
- Χρησιμοποιήστε παξιμάδι ασφαλείας για να στερεώσετε τους σωλήνες.

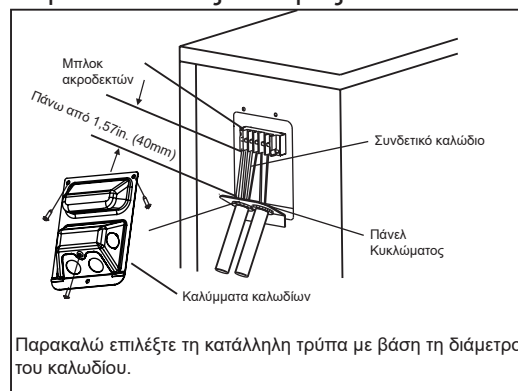

Σύνδεση σωλήνα ψυκτικού μέσου

Κατά τη σύνδεση των σωληνώσεων ψυκτικού μέσου, **μην** αφήνετε να εισέλθουν στη μονάδα ουσίες ή αέρια διαφορετικά από το καθορισμένο ψυκτικό. Η παρουσία άλλων αερίων ή ουσιών θα μειώσει την ικανότητα της μονάδας και μπορεί να προκαλέσει ασυνήθιστα υψηλή πίεση στον κύκλο ψύξης. Αυτό μπορεί να προκαλέσει έκρηξη και τραυματισμό.

Σημείωση σχετικά με το μήκος σωλήνα

Το μήκος των σωληνώσεων ψυκτικού θα επηρεάσει την απόδοση και την ενεργειακή απόδοση της μονάδας. Η ονομαστική απόδοση δοκιμάζεται σε μονάδες με μήκος σωλήνα 5 μέτρα (16,5 πόδια) (Στη Βόρεια Αμερική, το κανονικό μήκος σωλήνων είναι 7,5 μέτρα (25')). Για την ελαχιστοποίηση των κραδασμών και του υπερβολικού θορύβου χρειάζεται ελάχιστη διαδρομή 3 μέτρων. Σε ειδική τροπική περιοχή, για τα ψυκτικά μοντέλα R290, δεν μπορεί να προστεθεί ψυκτικό μέσο και το μέγιστο μήκος σωλήνα ψυκτικού δεν πρέπει να υπερβαίνει τα 10 μέτρα (32,8ft).

Ανατρέξτε στον παρακάτω πίνακα για τις προδιαγραφές σχετικά με το μέγιστο μήκος και το ύψος πτώσης των σωληνώσεων.

Μέγιστο μήκος και ύψος πτώσης των σωλήνων ψυκτικού μέσου ανά μοντέλο μονάδας

Μοντέλο	Χωρητικότητα (BTU / h)	Μέγιστο Μήκος (m)	Μέγιστο Ύψος (m)
R410A, R32 Διαχωριστής κλιματισμού	< 15.000	25 (82ft)	10 (33ft)
	≥ 15.000 και <24.000	30 (98.5ft)	20 (66ft)
	≥ 24.000 και <36.000	50 (164ft)	25 (82ft)
R22 Σταθερή ταχύτητα Split κλιματιστικό	< 18.000	10 (33ft)	5 (16ft)
	≥ 18,000 και < 21,000	15 (49ft)	8 (26ft)
	≥ 21,000 και < 35,000	20 (66ft)	10 (33ft)
R410A, R32 Σταθερή ταχύτητα Split κλιματιστικό	18~000	20 (66ft)	8 (26ft)
	≥ 18,000 και < 36,000	25 (82ft)	10 (33ft)

Οδηγίες σύνδεσης - Σωλήνες ψυκτικού μέσου

Βήμα 1: Κόψτε τους σωλήνες

Κατά την προετοιμασία των σωλήνων ψυκτικού μέσου, προσέξτε ιδιαίτερα να κόβετε και να φουσκώνετε σωστά. Αυτό θα διασφαλίσει την αποτελεσματική λειτουργία και θα ελαχιστοποιήσει την ανάγκη για μελλοντική συντήρηση.

- Μετρήστε την απόσταση μεταξύ των εσωτερικών και εξωτερικών μονάδων.
- Χρησιμοποιώντας ένα κοπτικό σωλήνα, κόψτε το σωλήνα λίγο περισσότερο από τη μετρούμενη απόσταση.
- Βεβαιωθείτε ότι ο σωλήνας έχει κοπεί σε τέλεια γωνία 90 °.



ΜΗΝ ΑΦΑΙΡΕΣΕΤΕ ΤΟΝ ΣΩΛΗΝΑ ΚΑΤΑ ΤΗΝ ΚΟΠΗ

Προσέξτε να αποφύγετε να προκαλέσετε ζημιά, βαθούλωμα ή παραμόρφωση στο σωλήνα κατά την κοπή. Αυτό θα μειώσει δραστικά την απόδοση θέρμανσης της μονάδας.

Βήμα 2: Αφαιρέστε τις τραχιές επιφάνειες

Τα σπασίματα στις άκρες μπορούν να επηρεάσουν την αεροστεγή σφράγιση της σύνδεσης σωληνώσεων ψυκτικού υγρού. Πρέπει να αφαιρεθούν εντελώς.

1. Κρατήστε το σωλήνα σε γωνία προς τα κάτω για να αποφύγετε να πέσουν οι ρωγμές μέσα στον σωλήνα.
2. Χρησιμοποιώντας ένα εργαλείο διαστρωμάτωσης ή αφαίρεσης βρομιάς, αφαιρέστε όλα τα γρέζια από το κομμένο τμήμα του σωλήνα.

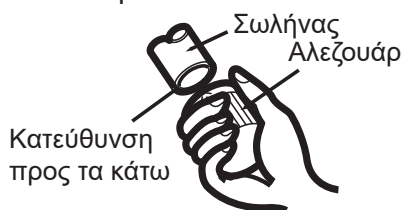

Βήμα 3: Τα άκρα του σωλήνα φλόγας

Το σωστό κάψιμο διασφαλίζει καλό σφράγισμα.

1. Μετά την αφαίρεση των ρωγμών από το κομμένο σωλήνα, σφραγίστε τα άκρα τους με ταινία PVC για να αποτρέψετε την είσοδο ξένων υλικών στο σωλήνα.
2. Βιδώστε το σωλήνα με μονωτικό υλικό.
3. Τοποθετήστε τα παξιμάδια φλόγας και στα δύο άκρα του σωλήνα. Βεβαιωθείτε ότι έχουν στραφεί προς τη σωστή κατεύθυνση, επειδή δεν μπορείτε να τα βάλετε ή να αλλάξετε την κατεύθυνση τους μετά την καύση.

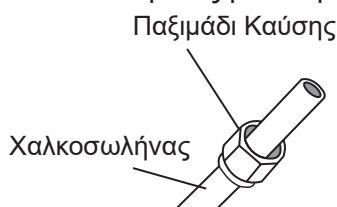

4. Αφαιρέστε την ταινία PVC από τα άκρα του σωλήνα όταν είστε έτοιμοι να εκτελέσετε εργασία με καύση.
5. Σχηματίζει φλόγα στο άκρο του σωλήνα. Το άκρο του σωλήνα πρέπει να εκτείνεται πέρα από την άκρη του σχήματος φλόγας σύμφωνα με τις διαστάσεις που φαίνονται στον παρακάτω πίνακα.

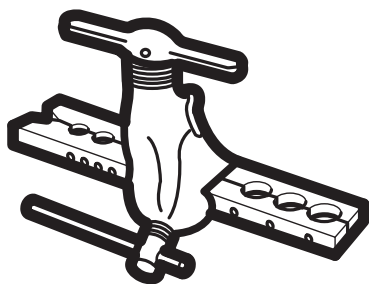

ΕΠΕΚΤΑΣΗ ΣΩΛΗΝΩΣΕΩΣ ΕΝΔΥΝΑΜΕΝΗ ΜΟΡΦΗ

Εξωτερική διάμετρος σωλήνα (mm)	A (mm)	
	Ελάχιστη.	Μέγιστη.
ø6,35 (ø0,25")	0,7 (0,0275")	1,3 (0,05")
ø9,52 (ø0,375")	1,0 (0,04")	1,6 (0,063")
ø12,7 (ø0,5")	1,0 (0,04")	1,8 (0,07")
ø16 (ø0,63")	2,0 (0,078")	2,2 (0,086")
ø19 (ø0,75")	2,0 (0,078")	2,4 (0,094")

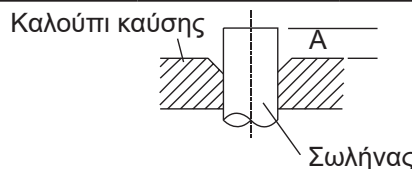

6. Τοποθετήστε το εργαλείο φλόγας στο καλούπι.
7. Γυρίστε τη λαβή του εργαλείου καύσης δεξιόστροφα μέχρι ο σωλήνας να είναι πλήρως φλεγμένος.
8. Αφαιρέστε το εργαλείο καύσης και το φλοιό, στη συνέχεια επιθεωρήστε το άκρο του σωλήνα για ρωγμές και ακόμη και καύση.

Βήμα 4: Συνδέστε τους σωλήνες

Κατά τη σύνδεση των σωλήνων ψυκτικού μέσου, προσέξτε να μην χρησιμοποιήσετε υπερβολική ροπή στρέψης ή να παραμορφώσετε τις σωληνώσεις με οποιονδήποτε τρόπο. Θα πρέπει πρώτα να συνδέσετε το σωλήνα χαμηλής πίεσης και, στη συνέχεια, τον σωλήνα υψηλής πίεσης.

ΕΛΑΧΙΣΤΗ ΑΚΤΙΝΑ ΚΑΜΨΗΣ

Κατά την κάμψη των σωληνώσεων συνδετικού ψυκτικού, η ελάχιστη ακτίνα κάμψης είναι 10cm.

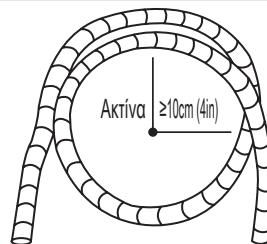

Οδηγίες για τη σύνδεση των σωληνώσεων στην εσωτερική μονάδα

1. Ευθυγραμμίστε το κέντρο των δύο σωλήνων που θα συνδέσετε.

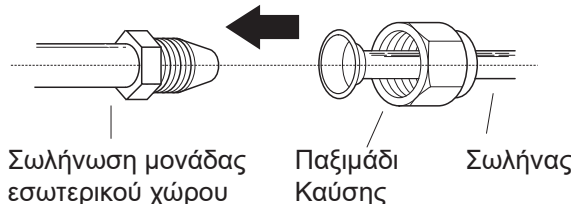

2. Σφίξτε το παξιμάδι καύσης όσο το δυνατόν πιο σφιχτά με το χέρι.
3. Χρησιμοποιώντας ένα κλειδί, πιάστε το παξιμάδι στη σωλήνωση της μονάδας.
4. Κατά τη σταθερή σύσφιξη του περικοχλίου στη σωλήνωση της μονάδας, χρησιμοποιήστε ένα δυναμόκλειδο για να σφίξετε το παξιμάδι σύμφωνα με τις τιμές ροπής στρωφών στον πίνακα απαιτήσεων ροπής κατωτέρω. Χαλαρώστε ελαφρά το παξιμάδι καύσης και σφίξτε ξανά.

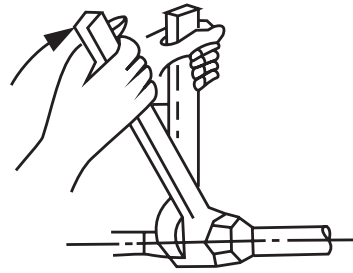

ΑΠΑΙΤΗΣΕΙΣ ΡΟΠΗΣ

Εξωτερική διάμετρος σωλήνα (mm)	Ροπή σύσφιξης (N · m)	Διάσταση φλόγας (B) (mm)	Σχήμα φλόγας.
ø6,35 (ø0,25")	18~20 (180~200kgf,cm)	8,4~8,7 (0,33~34")	
ø9,52 (ø0,375")	32~39 (320~390kgf,cm)	13,2~13,5 (0,52~0,53")	
ø12,7 (ø0,5")	49~59 (490~590kgf,cm)	16,2~16,5 (0,64~0,65")	
ø 16 (ø 0,63 ")	57~71 (570~710kgf,cm)	19,2~19,7 (0,76~0,78")	
ø 19 (ø 0,75 ")	67~101 (670~1010kgf,cm)	23,2~23,7 (0,91~0,93")	

⊘ ΝΑ ΜΗΝ ΧΡΗΣΙΜΟΠΟΙΗΣΤΕ ΥΨΗΛΕΣ ΡΥΘΜΙΣΕΙΣ

Η υπερβολική δύναμη μπορεί να σπάσει το περικόχλιο ή να προκαλέσει βλάβη στη σωλήνωση του ψυκτικού μέσου. Δεν πρέπει να υπερβείτε τις απαιτήσεις ροπής που αναφέρονται στον παραπάνω πίνακα.

Οδηγίες για τη σύνδεση των σωληνώσεων στην εξωτερική μονάδα

1. Ξεβιδώστε το κάλυμμα από τη συσκευασμένη βαλβίδα στο πλάι της εξωτερικής μονάδας.
2. Αφαιρέστε τα προστατευτικά καλύμματα από τα άκρα των βαλβίδων.
3. Ευθυγραμμίστε το άκρο του σωλήνα με κάθε βαλβίδα και σφίξτε το παξιμάδι όσο το δυνατόν πιο σφιχτά με το χέρι.
4. Χρησιμοποιώντας ένα κλειδί, πιάστε το σώμα της βαλβίδας. Μη σφίγγετε το παξιμάδι που σφραγίζει τη βαλβίδα σέρβις.
5. Κρατώντας σταθερά το σώμα της βαλβίδας, χρησιμοποιήστε ένα ροπόκλειδο για να σφίξετε το παξιμάδι σύμφωνα με τις σωστές τιμές ροπής.
6. Χαλαρώστε ελαφρά το παξιμάδι καύσης και σφίξτε ξανά.
7. Επαναλάβετε τα βήματα 3 έως 6 για το υπόλοιπο σωλήνα.

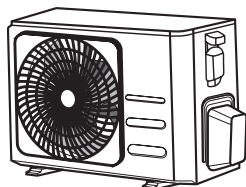

Κάλυμμα βαλβίδας

⚠ ΧΡΗΣΙΜΟΠΟΙΗΣΤΕ ΕΝΑ ΚΛΕΙΔΙ ΓΙΑ ΝΑ ΠΙΑΣΤΕ ΤΟ ΣΩΜΑ ΤΗΣ ΒΑΛΒΙΔΑΣ

Η ροπή από τη σύσφιξη του παξιμαδιού μπορεί να αποκολληθεί από άλλα μέρη της βαλβίδας.

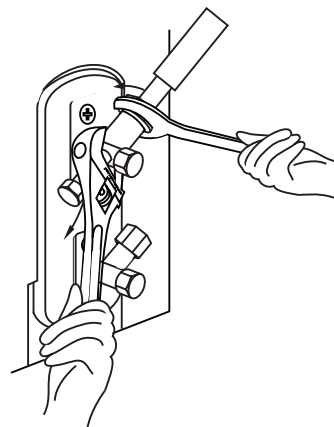

5. Κρατώντας σταθερά το σώμα της βαλβίδας, χρησιμοποιήστε ένα ροπόκλειδο για να σφίξετε το παξιμάδι σύμφωνα με τις σωστές τιμές ροπής.

Εκκένωση Αέρα

Προετοιμασίες και Προφυλάξεις

Ο αέρας και οι ξένες ύλες στο κύκλωμα ψυκτικού μπορεί να προκαλέσουν μη φυσιολογικές αυξήσεις της πίεσης, οι οποίες μπορεί να προκαλέσουν ζημιά στο κλιματιστικό, να μειώσουν την αποτελεσματικότητά του και να προκαλέσουν τραυματισμούς. Χρησιμοποιήστε μια αντλία κενού και ένα μετρητή πολλαπλής για να εκκενώσετε το κύκλωμα του ψυκτικού μέσου, αφαιρώντας οποιοδήποτε αέριο και υγρασία χωρίς συμπύκνωση από το σύστημα.

Η εκκένωση πρέπει να εκτελείται κατά την αρχική εγκατάσταση και κατά τη μεταφορά της μονάδας.

ΠΡΙΝ ΑΠΟ ΕΚΚΕΝΩΣΗ

- Ελέγξτε για να βεβαιωθείτε ότι οι σύνδεσμοι μεταξύ των εσωτερικών και εξωτερικών μονάδων είναι σωστά συνδεδεμένοι.
- Ελέγξτε για να βεβαιωθείτε ότι όλες οι καλωδιώσεις είναι σωστά συνδεδεμένες.

Οδηγίες Εκκένωσης

1. Συνδέστε τον εύκαμπτο σωλήνα φόρτωσης του μετρητή πολλαπλής στη θύρα σέρβις στη βαλβίδα χαμηλής πίεσης της εξωτερικής μονάδας.
2. Συνδέστε έναν άλλο εύκαμπτο σωλήνα φόρτωσης από το μετρητή της πολλαπλής στην αντλία κενού.
3. Ανοίξτε την πλευρά χαμηλής πίεσης του μανομέτρου. Κρατήστε την πλευρά Υψηλής Πίεσης κλειστή.
4. Ενεργοποιήστε την αντλία κενού για να εκκενώσετε το σύστημα.
5. Εκτελέστε το κενό για τουλάχιστον 15 λεπτά ή έως ότου ο μετρητής σύνθετου μετρήσει -76cmHg (-10^5 Pa).

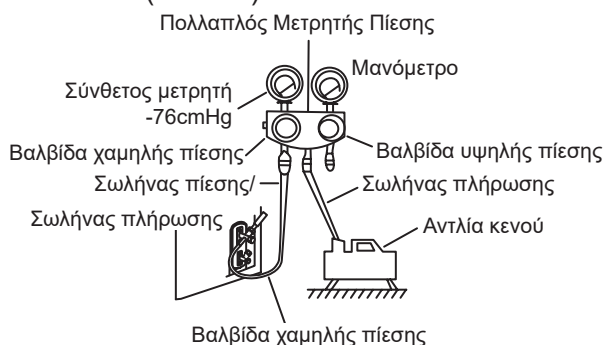

6. Κλείστε την πλευρά χαμηλής πίεσης του μετρητή πολλαπλής και σβήστε την αντλία κενού.

7. Περιμένετε 5 λεπτά και, στη συνέχεια, ελέγξτε ότι δεν υπήρξε καμία αλλαγή στην πίεση του συστήματος.
8. Εάν υπάρχει αλλαγή στην πίεση του συστήματος, ανατρέξτε στην ενότητα Έλεγχος διαρροής αερίου για πληροφορίες σχετικά με τον τρόπο ελέγχου των διαρροών. Εάν δεν υπάρχει μεταβολή στην πίεση του συστήματος, ξεβιδώστε το καπάκι από τη συσκευασμένη βαλβίδα (βαλβίδα υψηλής πίεσης).
9. Τοποθετήστε το εξαγωνικό κλειδί στη γεμάτη βαλβίδα (βαλβίδα υψηλής πίεσης) και ανοίξτε τη βαλβίδα περιστρέφοντας το κλειδί σε στροφή 1/4 αριστερόστροφα. Ακούστε για έξοδο του αερίου από το σύστημα και στη συνέχεια κλείστε τη βαλβίδα μετά από 5 δευτερόλεπτα.
10. Παρακολουθήστε το μετρητή πίεσης για ένα λεπτό για να βεβαιωθείτε ότι δεν υπάρχει μεταβολή της πίεσης. Το μετρητή πίεσης πρέπει να διαβάσει ελαφρώς υψηλότερη από την ατμοσφαιρική πίεση.
11. Αφαιρέστε τον εύκαμπτο σωλήνα φόρτισης από τη θύρα υπηρεσιών.

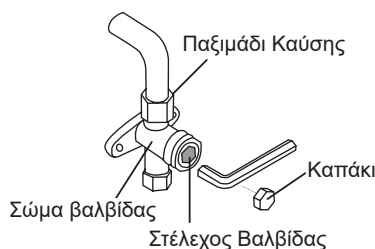

12. Χρησιμοποιώντας το εξαγωνικό κλειδί, ανοίξτε πλήρως τις βαλβίδες υψηλής πίεσης και χαμηλής πίεσης.
13. Σφίξτε τα χείλη των βαλβίδων και στις τρεις βαλβίδες (θύρα σέρβις, υψηλή πίεση, χαμηλή πίεση) με το χέρι. Μπορείτε να τη σφίξετε περαιτέρω χρησιμοποιώντας ένα ροτόκλειδο αν χρειαστεί.

! ΑΝΟΙΞΤΕ ΤΙΣ ΒΑΛΒΙΔΕΣ ΠΡΟΣΕΚΤΙΚΑ

Κατά το άνοιγμα των στελεχών των βαλβίδων, γυρίστε το εξαγωνικό κλειδί μέχρι να ακουμπήσει στο πώμα. Μην προσπαθήσετε να αναγκάσετε τη βαλβίδα να ανοίξει περαιτέρω.

Σημείωση σχετικά με Την Προσθήκη Ψυκτικού Υγρού

Ορισμένα συστήματα απαιτούν πρόσθετη φόρτιση ανάλογα με τα μήκη σωλήνων. Το τυπικό μήκος σωλήνων ποικίλλει σύμφωνα με τους τοπικούς κανονισμούς. Για παράδειγμα, στη Βόρεια Αμερική, το τυπικό μήκος σωλήνα είναι 7,5 μέτρα (25').

Σε άλλες περιοχές, το κανονικό μήκος σωλήνα είναι 5 μέτρα (16'). Το ψυκτικό μέσο πρέπει να φορτίζεται από τη θύρα σέρβις στη βαλβίδα χαμηλής πίεσης της εξωτερικής μονάδας. Το πρόσθετο ψυκτικό που πρόκειται να φορτιστεί μπορεί να υπολογιστεί χρησιμοποιώντας τον ακόλουθο τύπο:

ΕΠΙΠΛΕΟΝ ΨΥΚΤΙΚΟ ΥΓΡΟ ΑΝΑ ΜΗΚΟΣ ΣΩΛΗΝΑ

Μήκος Συνδετικού Σωλήνα (m)	Μέθοδος Καθαρισμού Αέρα	Πρόσθετο ψυκτικό	
≤ Πρότυπο μήκος σωλήνα	Αντλία Κενού	N/A	
> Πρότυπο μήκος σωλήνα	ΑΝΤΛΙΑ ΚΕΝΟΥ	Υγρή Πλευρά: Ø 6,35 (ø 0,25 ") R32: (Μήκος σωλήνα - κανονικό μήκος) x 12g/m (Μήκος σωλήνα - κανονικό μήκος) x 0,13ουγγιά / πόδι R290: (Μήκος σωλήνα - κανονικό μήκος) x 10g/m (Μήκος σωλήνα - κανονικό μήκος) x 0,10oz/ft R410A: (Μήκος σωλήνα - κανονικό μήκος) x 15g/m (Μήκος σωλήνα - κανονικό μήκος) x 0,16oz/ft R22: (Μήκος σωλήνα - κανονικό μήκος) x 20g/m (Μήκος σωλήνα - κανονικό μήκος) x 0,21oz/ft	Υγρή Πλευρά: Ø 9,52 (ø 0,375 ") R32: (Μήκος σωλήνα - κανονικό μήκος) x 24g/m (Μήκος σωλήνα - κανονικό μήκος) x 0,26oz/ft R290: (Μήκος σωλήνα - κανονικό μήκος) x 18g/m (Μήκος σωλήνα - κανονικό μήκος) x 0,19oz/ft R410A: (Μήκος σωλήνα - κανονικό μήκος) x 30g/m (Μήκος σωλήνα - κανονικό μήκος) x 0,32oz/ft R22: (Μήκος σωλήνα - κανονικό μήκος) x 40g/m (Μήκος σωλήνα - τυπικό μήκος) x 0,42oz/ft

Για τη μονάδα με ψυκτικό υγρό R290, η συνολική ποσότητα ψυκτικού υγρού που πρέπει να φορτιστεί δεν υπερβαίνει:

387g (<= 9000 Bty / x), 447g (> 9000 Bty / x και <= 12000 Bty / x), 547g (> 12000 Bty / x και <= 18000 Bty / x), 632g (> 18000 Bty / x 24000 Bty / x).



ΠΡΟΣΟΧΗ ΜΗΝ αναμειγνύετε διαφορετικούς τύπους ψυκτικού υγρού.

Ηλεκτρικοί Έλεγχοι και Έλεγχοι Διαρροής Αερίου

Πριν από την εκτέλεση της δοκιμής

Εκτελέστε δοκιμή μόνο αφού ολοκληρώσετε τα παρακάτω βήματα:

- **Έλεγχοι ηλεκτρικής ασφάλειας** - Βεβαιωθείτε ότι το ηλεκτρικό σύστημα της μονάδας είναι ασφαλές και λειτουργεί σωστά
- **Έλεγχοι διαρροής αερίου** - Ελέγξτε όλες τις συνδέσεις παξιμαδιών και επιβεβαιώστε ότι το σύστημα δεν διαρρέει
- Επιβεβαιώστε ότι οι βαλβίδες αερίου και υγρού (υψηλής και χαμηλής πίεσης) είναι πλήρως ανοικτές

Έλεγχοι Ηλεκτρικής Ασφάλειας

Μετά την εγκατάσταση, βεβαιωθείτε ότι όλες οι ηλεκτρικές καλωδιώσεις έχουν εγκατασταθεί σύμφωνα με τους τοπικούς και εθνικούς κανονισμούς και σύμφωνα με το Εγχειρίδιο Εγκατάστασης.

ΠΡΙΝ ΤΗ ΔΟΚΙΜΑΣΤΙΚΗ ΛΕΙΤΟΥΡΓΙΑ

Ελέγξτε τις εργασίες γείωσης

Μετρήστε την αντίσταση γείωσης με οπτική ανίχνευση και με συσκευή δοκιμής αντοχής γείωσης. Η αντίσταση γείωσης πρέπει να είναι μικρότερη από 0,1Ω.

Σημείωση: Αυτό ενδέχεται να μην απαιτείται για ορισμένες τοποθεσίες στις Η.Π.Α.

ΚΑΤΑ ΤΗ ΔΙΑΡΚΕΙΑ ΤΗΣ ΔΟΚΙΜΑΣΤΙΚΗΣ ΛΕΙΤΟΥΡΓΙΑΣ

Ελέγξτε για ηλεκτρική διαρροή

Κατά τη διάρκεια της **Δοκιμαστικής Εκτέλεσης**, χρησιμοποιήστε έναν ηλεκτροβέλμο και ένα πολύμετρο για να εκτελέσετε μια ολοκληρωμένη δοκιμή διαρροής ηλεκτρικού ρεύματος. Εάν εντοπιστεί ηλεκτρική διαρροή, απενεργοποιήστε αμέσως τη συσκευή και καλέστε έναν εξουσιοδοτημένο ηλεκτρολόγο να βρει και να επιλύσει την αιτία της διαρροής.

ΣΗΜΕΙΩΣΗ: Αυτό ενδέχεται να μην απαιτείται για ορισμένες τοποθεσίες στις Η.Π.Α.

ΠΡΟΕΙΔΟΠΟΙΗΣΗ - ΚΙΝΔΥΝΟΣ



ΗΛΕΚΤΡΟΠΛΗΞΙΑΣ

ΟΛΕΣ ΟΙ ΚΑΛΩΔΙΩΣΕΙΣ ΠΡ'ΕΠΕΙ ΝΑ ΣΥΜΜΟΡΦΩΝΟΝΤΑΙ ΜΕ ΤΟΥΣ ΤΟΠΙΚΟΥΣ ΚΑΙ ΕΘΝΙΚΟΥΣ ΗΛΕΚΤΡΙΚΟΥΣ ΚΩΔΙΚΟΥΣ ΚΑΙ ΠΡ'ΕΠΕΙ ΝΑ ΕΓΚΑΤΑΣΤΑΘΟΥΝ ΑΠΟ ΈΝΑΝ ΕΞΟΥΣΙΟΔΟΤΗΜΕΝΟ ΗΛΕΚΤΡΟΛΟΓΟ.

Έλεγχοι Διαρροής Αερίου

Υπάρχουν δύο διαφορετικές μέθοδοι για τον έλεγχο των διαρροών αερίου.

Μέθοδος σαπουνιού και νερού

Χρησιμοποιώντας μια μαλακή βούρτσα, εφαρμόστε σαπουνόνερο ή υγρό απορρυπαντικό σε όλα τα σημεία σύνδεσης των σωλήνων στην εσωτερική μονάδα και στην εξωτερική μονάδα. Η παρουσία φυσαλίδων υποδηλώνει διαρροή.

Μέθοδος ανίχνευσης διαρροών

Εάν χρησιμοποιείτε ανιχνευτή διαρροών, ανατρέξτε στο εγχειρίδιο λειτουργίας της συσκευής για σωστές οδηγίες χρήσης.

ΜΕΤΑ ΤΗΝ ΔΙΕΝΕΡΓΕΙΑ ΕΛΕΓΧΟΥ ΔΙΑΡΡΟΗΣ ΑΕΡΙΟΥ

Αφού επιβεβαιώσετε ότι τα σημεία σύνδεσης όλων των σωλήνων ΔΕΝ έχουν διαρροές, αντικαταστήστε το κάλυμμα της βαλβίδας στην εξωτερική μονάδα.

Τσεκάρισμα εσωτερικής μονάδας

Τσεκάρισμα εξωτερικής μονάδας

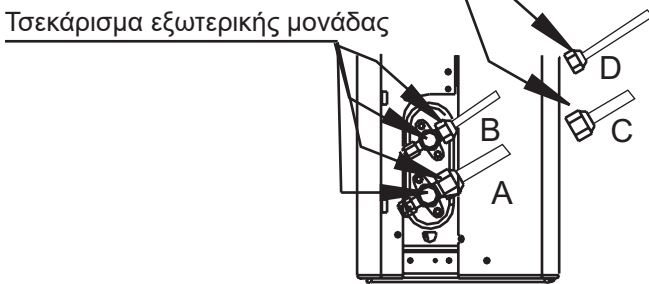

- A. Βαλβίδα διακοπής χαμηλής πίεσης
- B. Βαλβίδα σταματήματος υψηλής πίεσης.
- Γ & Δ: Ελαφριά παξιμάδια εσωτερικής μονάδας

Δοκιμαστική Λειτουργία

Οδηγίες Δοκιμαστική Λειτουργία

Θα πρέπει να εκτελέσετε την δοκιμαστική λειτουργία για τουλάχιστον 30 λεπτά.

1. Συνδέστε σε μια παροχή ρεύματος τη μονάδα.
2. Πατήστε το κουμπί **ON / OFF** στο τηλεχειριστήριο για να το ενεργοποιήσετε.
3. Πατήστε το πλήκτρο **MODE** για να μετακινηθείτε στις ακόλουθες λειτουργίες, μία κάθε φορά:
 - **COOL (ΨΥΞΗΣ)** - Διαλέξτε τη χαμηλότερη δυνατή θερμοκρασία
 - **HEAT (ΖΕΣΤΗΣ)** - Διαλέξτε τη υψηλότερη δυνατή θερμοκρασία
4. Αφήστε κάθε λειτουργία να εκτελεστεί για 5 λεπτά και εκτελέστε τους ακόλουθους ελέγχους:

Κατάλογος ελέγχων προς εκτέλεση	ΘΕΤΙΚΟΣ / ΑΡΝΗΤΙΚΟΣ	
Δεν υπάρχει ηλεκτρική διαρροή		
Η μονάδα είναι σωστά γειωμένη		
Όλοι οι ηλεκτρικοί ακροδέκτες καλύπτονται σωστά		
Οι εσωτερικές και εξωτερικές μονάδες είναι σταθερά εγκατεστημένες		
Όλα τα σημεία σύνδεσης σωλήνων δεν διαρρέουν	Εξωτερικού χώρου (2):	Εσωτερικού χώρου (2):
Το νερό αποχετεύεται σωστά από τον σωλήνα αποστράγγισης		
Όλες οι σωληνώσεις είναι σωστά μονωμένες		
Η μονάδα εκτελεί σωστά τη λειτουργία COOL		
Η μονάδα εκτελεί σωστά τη λειτουργία HEAT		
Οι περσίδες της μονάδας εσωτερικού χώρου περιστρέφονται σωστά		
Η εσωτερική μονάδα αποκρίνεται στο τηλεχειριστήριο		

ΔΙΠΛΗΣ ΕΛΕΓΧΟΣ ΣΥΝΔΕΣΕΩΝ ΣΩΛΗΝΩΝ

Κατά τη λειτουργία, η πίεση του ψυκτικού κυκλώματος θα αυξηθεί. Αυτό μπορεί να αποκαλύψει διαρροές που δεν υπήρχαν κατά τον αρχικό έλεγχο διαρροής. Πάρτε χρόνο κατά τη δοκιμαστική λειτουργία για να ελέγξετε ξανά ότι όλα τα σημεία σύνδεσης των σωλήνων ψυκτικού δεν έχουν διαρροές. Ανατρέξτε στην ενότητα **Έλεγχος διαρροής αερίου** για οδηγίες.

5. Μετά την επιτυχή ολοκλήρωση της δοκιμαστικής εκτέλεσης και επιβεβαίωσης ότι έχουν γίνει όλοι οι έλεγχοι στον κατάλογο προς εκτέλεση, κάντε τα εξής:
 - a. Χρησιμοποιώντας τηλεχειριστήριο, επιστρέψτε τη μονάδα σε κανονική θερμοκρασία λειτουργίας.
 - b. Χρησιμοποιώντας μονωτική ταινία, τυλίξτε τις εσωτερικές συνδέσεις σωλήνων ψυκτικού μέσου που έχετε αφήσει ακάλυπτες κατά τη διαδικασία εγκατάστασης της εσωτερικής μονάδας..

ΑΝ Η ΘΕΡΜΟΚΡΑΣΙΑ ΕΙΝΑΙ ΚΑΤΩ ΤΩΝ 17°C (62°F)

Δε μπορείτε να χρησιμοποιήσετε το τηλεκοντρόλ για τη λειτουργία COOL (ΨΥΞΗΣ) όταν η θερμοκρασία είναι κάτω των 16°C. Σε αυτή τη περίπτωση χρησιμοποιήστε το **MANUAL CONTROL (ΧΕΙΡΟΚΙΝΗΤΟ ΚΟΝΤΡΟΛ)** για να δοκιμάσετε τη λειτουργία COOL (ΨΥΞΗΣ)

1. Το κουμπί **MANUAL CONTROL (ΧΕΙΡΟΚΙΝΗΤΟ ΚΟΝΤΡΟΛ)** βρίσκεται στη δεξιά πλευρά της μονάδας.
2. Πατήστε το κουμπί 2 φορές για να επιλέξετε τη λειτουργία COOL.
3. Εκτελέστε τη Δοκιμαστική Λειτουργία κανονικά.

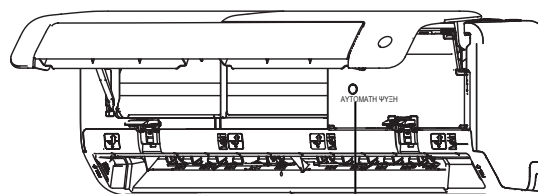

Κουμπί χειροκίνητου ελέγχου

Συσκευασία και αποσυσκευασία της μονάδας

Οδηγίες για τη συσκευασία και την αποσυσκευασία της μονάδας:

Αποσυσκευασία:

Μονάδα εσωτερικού χώρου:

1. Κόψτε την ταινία στεγανοποίησης στο χαρτοκιβώτιο με ένα μαχαίρι, ένα κόψτε αριστερά, ένα κομμένο στη μέση και ένα κομμένο στα δεξιά.
2. Χρησιμοποιήστε το καπάκι για να αφαιρέσετε τα καρφιά στεγανοποίησης στο πάνω μέρος του κουτιού.
3. Ανοίξτε το χαρτοκιβώτιο.
4. Βγάλτε τη μεσαία πλάκα στήριξης εάν περιλαμβάνεται.
5. Βγάλτε το πακέτο αξεσουάρ και βγάλτε το καλώδιο σύνδεσης εάν περιλαμβάνεται.
6. Σηκώστε το μηχάνημα από το κουτί και αφήστε το επίπεδο.
7. Αφαιρέστε τον αριστερό και τον δεξιό αφρό συσκευασίας ή τον άνω και κάτω αφρό συσκευασίας, λύστε τη σακούλα συσκευασίας.

Μονάδα εξωτερικού χώρου

1. Κόψτε τον ιμάντα συσκευασίας.
2. Βγάλτε τη μονάδα από το κουτί.
3. Αφαιρέστε τον αφρό από τη μονάδα.
4. Αφαιρέστε τη σακούλα συσκευασίας από τη μονάδα.

Συσκευασία:

Μονάδα εσωτερικού χώρου:

1. Βάλτε την εσωτερική μονάδα στη σακούλα συσκευασίας.
2. Συνδέστε τον αφρό της αριστερής και της δεξιάς συσκευασίας ή τον επάνω και κάτω αφρό συσκευασίας στη μονάδα.
3. Τοποθετήστε τη μονάδα στο κουτί και, στη συνέχεια, τοποθετήστε τη συσκευασία αξεσουάρ.
4. Κλείστε το κουτί και σφραγίστε το με την ταινία.
5. Εάν είναι απαραίτητο, χρησιμοποιήστε τον ιμάντα συσκευασίας.

Εξωτερική μονάδα:

1. Βάλτε την εξωτερική μονάδα στη σακούλα συσκευασίας.
2. Βάλτε τον κάτω αφρό στο κουτί.
3. Τοποθετήστε τη μονάδα στο κουτί και, στη συνέχεια, τοποθετήστε τον επάνω αφρό συσκευασίας στη μονάδα.
4. Κλείστε το κουτί και σφραγίστε το με την ταινία.
5. Εάν είναι απαραίτητο, χρησιμοποιήστε τον ιμάντα συσκευασίας.

ΣΗΜΕΙΩΣΗ: Παρακαλούμε φυλάξτε όλα τα είδη συσκευασίας εάν μπορεί να χρειαστείτε στο μέλλον.

Η σχεδίαση και τα τεχνικά χαρακτηριστικά ενδέχεται να αλλάξουν χωρίς προειδοποίηση για τη βελτίωση του προϊόντος. Συμβουλευτείτε κάποια αντιπροσωπεία ή τον κατασκευαστή για πληροφορίες. Τυχόν αλλαγές στο εγχειρίδιο θα ανεβαίνουν στην ιστοσελίδα της εταιρίας, παρακαλώ τσεκάρετε για την τελευταία έκδοση.

**CS014UI-EP (B)
16122000009397
20210719**

Cuprins

Măsuri de siguranță.....	04
---------------------------------	-----------

Manualul Utilizatorului

Specificații și Caracteristici ale Unității.....	08
---	-----------

1. Afișaj unitate din interior	08
2. Temperatura de funcționare.....	09
3. Alte Funcții.....	10
4. Unghiul de reglare a fluxului de aer.....	11
5. Mod Manual (fără telecomandă).....	11

Întreținere și Mentenanță	12
--	-----------

Depanare	14
-----------------------	-----------

Manual De Instalare

Accesorii	17
Sinteză Instalare-Unitatea din interior	18
Părți din unitatea	19
Instalarea unității din interior	20
1. Selectați locația instalării	20
2. Fixați placa de montare pe perete	20
3. Dați o gaură prin perete pentru conductele de racordare.....	21
4. Pregătiți conductele cu agent refrigerent.....	22
5. Conectați furtunul de scurgere	24
6. Conectați cablurile de semnal și de alimentare	25
7. Înfășurare și cabluri	26
8. Montarea unității din interior	27
Instalare Unitate Din Exterior	27
1. Selectați locația instalării	27
2. Instalați îmbinări de scurgere	28
3. Ancorarea unității din exterior	28
4. Conectați cablurile de semnal și de alimentare	30
Racordarea Conductelor De Agent Frigorific	31
A. Notă Privind Lungimea Conductei.....	31
B. Instrucțiuni De Racordare- Conducte De Agent Frigorific	31
1. Tăiați conducta	31
2. Îdepărtați bavurile	32
3. Capetele evazate ale conductei	32
4. Racordare conducte	32
Evacuarea Aerului	34
1. Instrucțiuni de evacuare	34
2. Notă cu privire la adăugarea agentului frigorific	35
Verificări Dacă Sunt Scurgeri Electrice și De Gaze	36
PROBA DE RULARE	37
Ambalare și despachetare unitate	38

Măsuri De Siguranță

Citiți despre Măsurile de securitate Înainte de Operare și Instalare

Instalarea necorespunzătoare datorată ignorării instrucțiunilor poate cauza avarii majore și vătămări grave.

Gravitatea potențialelor daune sau răniri este clasificată fie ca AVERTIZARE sau ATENȚIE.



AVERTIZARE

Acest simbol indică posibilitatea unei vătămări sau deces.



ATENȚIE

Acest simbol indică posibilitatea unei avarii sau consecințe grave.



AVERTIZARE

Aparatul poate fi utilizat de copii cu vârstă de peste 8 ani și de persoanele cu capacități fizice, senzoriale sau mentale reduse sau cu lipsă de experiență și cunoștințe dacă acestea au fost supravegheate sau li s-au dat instrucțiuni privind folosirea aparatului în siguranță și înțeleg pericolele implicate. Copiii nu trebuie să se joace cu aparatul. Întreținerea și curățarea din partea utilizatorului nu trebuie făcută de copii dacă aceștia sunt fără supraveghere (țările Uniunii Europene)

Acest aparat nu este destinat utilizării de către persoane (inclusiv copii) cu capacități fizice reduse, senzoriale sau mentale, sau lipsă de experiență și cunoștințe, cu excepția cazului în care sunt supravegheați sau instruiți cu privire la utilizarea aparatului de către o persoană responsabilă de siguranța acestora. Copiii trebuie supravegheați pentru a se asigura că nu se joacă cu aparatul.



ATENȚIONĂRI LEGATE DE UTILIZAREA PRODUSULUI

- În cazul apariției unei situații anormale (ex.: miros de ars), opriți imediat dispozitivul și deconectați-l de la sursa de alimentare. Contactați furnizorul dvs. în legătură cu măsurile de prevenire și evitarea scurtcircuitelor, incendiilor sau accidentelor.
- Să **nu** introduceți degete, tije sau alte obiecte în intrarea și ieșirea aerului. Având în vedere viteza mare de rotație a ventilatorului, acest lucru poate cauza vătămări.
- Să **nu** folosiți lângă unitate spray-uri inflamabile precum spray de păr, lac sau vopsea. Acest lucru poate cauza incendiu sau combustie.
- Să **nu** folosiți aparatul de aer condiționat în apropierea sau lângă gazele combustibile. În jurul dispozitivului se pot aduna emisii de gaze care pot provoca explozii.
- Să **nu** folosiți aparatul de aer condiționat într-o cameră umedă, de exemplu o baie sau o spălătorie. Expunerea prea mare la apă poate cauza scurtcircuitarea componentelor electrice.
- **Nu** vă expuneți, în mod direct, la aer rece pentru o perioadă îndelungată de timp.
- Să **nu** lăsați copii să se joace cu aparatul de aer condiționat. Dacă sunt în jurul unității copiii trebuie supravegheați în permanență.
- Ventilați bine camera pentru a evita deficiența de oxigen dacă aparatul de aer condiționat este folosit împreună cu arzătoare sau alte dispozitive de încălzire.
- Se recomandă ca în anumite spații funcționale precum bucătării, camera serverelor, etc., să se utilizeze un sistem de aer condiționat adecvat.

ATENȚIONĂRI LEGATE DE ÎNTREȚINERE ȘI MENTENANȚĂ

- Opriți dispozitivul și deconectați-l de la sursa de alimentare, înainte de a-l curăța. În caz contrar, riscați să provocați un scurtcircuit.
- Să **nu** folosiți la curățarea aparatului de aer condiționat o cantitate prea mare de apă.
- Să **nu** folosiți la curățarea aparatului de aer condiționat agenți de curățare inflamabili. Agenții de curățare inflamabili pot provoca un incendiu sau o deformarea produsului.

⚠ ATENȚIE

- Opriți dispozitivul și deconectează-l de la sursa de alimentare dacă nu-l folosești o perioadă lungă de timp.
- Opriți dispozitivul și deconectează-l de la sursa de alimentare în timpul furtunilor.
- Asigurați-vă că apa condensată se poate scurge fără probleme din unitate.
- Să **nu** folosești aparatul de aer condiționat dacă aveți mâinile ude. Acest lucru poate cauza un scurtcircuit.
- Să **nu** folosești dispozitivul pentru alte scopuri decât cele destinate acestuia.
- Să **nu** urcați sau nu plasați obiecte deasupra unității exterioare.
- Să **nu** lăsați aparatul de aer condiționat să funcționeze perioade lungi de timp dacă ușile sau ferestrele sunt deschise sau dacă umiditatea este foarte mare.

⚠ ATENȚIONĂRI LEGATE DE SISTEMUL ELECTRIC

- Folosești doar cablul de alimentare prevăzut. În cazul deteriorării cablului de alimentare, cablul trebuie înlocuit de producător, agentul de service sau de persoane calificate similar pentru ca un pericol să fie evitat.
- Păstrați sursa de alimentare curată. Ștergeți orice urmă de praf sau murdărie formată înăuntrul sau în jurul sursei de alimentare. Sursele de alimentare murdare pot provoca un incendiu sau un scurtcircuit.
- Să nu trageți de cablurile de alimentare ca să deconectați unitatea. Țineți cablul bine în mână când îl scoateți din priză. Dacă trageți direct de cablu, îl puteți deteriora, iar acest lucru poate duce la un incendiu sau un scurtcircuit.
- Să nu modificați lungimea cablului de alimentare și nu folosești un cablu prelungitor pentru a alimenta unitatea.
- Să nu conectați la priza electrică împreună cu alte aparate. O alimentare necorespunzătoare sau insuficientă poate duce la un incendiu sau un scurtcircuit.
- Dispozitivul trebuie împământat corespunzător în momentul instalării sau există riscul unui scurtcircuit.
- Pentru partea electrică, țineți cont de standardele de cablare și de regulamentul în vigoare la nivel local și național, precum și de Manualul de Instalare. Conectați strâns cablurile și prindeți-le cu o clemă, pentru a evita ca factorii externi să le deterioreze capătul. O conexiune electrică necorespunzătoare poate duce la o supraîncălzire care poate produce un incendiu sau un scurtcircuit. Toate conexiunile electrice trebuie făcute în concordanță cu Diagrama conexiunilor electrice de pe panourile unităților din interior și din exterior.
- Toate cablurile trebuie aranjate corespunzător pentru a nu împiedica închiderea corectă a panoului de control. Dacă panoul de control nu este închis corect, acest lucru poate duce la coroziune și poate cauza o supraîncălzire a punctelor de legătură de pe capete, care pot lua foc sau provoca un scurtcircuit.
- Dacă se conectează la cablare fixă, un dispozitiv de deconectare a tuturor polilor care are toleranțe de cel puțin 3mm la toți polii și are un curent de scurgere care poate depăși 10mA, dispozitivul de curent rezidual (RCD) are un curent de funcționare rezidual nominal care nu depășește 30mA, iar deconectarea trebuie încorporată în cablajul fix în conformitate cu regulile de cablare.

A SE NOTA SPECIFICAȚIILE DE SECURITATE

Placa de circuit a aparatului de aer condiționat (PCB) este prevăzută cu o siguranță de protecție la supracurent.

Specificațiile siguranței sunt tipărite pe placa de circuite, de exemplu:

T3,15AL/250VAC, T5AL/250VAC, T3,15A/250VAC, T5A/250VAC, T20A/250VAC, T30A/250VAC, etc.

NOTĂ: La unitățile care utilizează agent frigorific R32 sau R290, doar siguranța ceramică rezistentă la explozii poate fi folosită.

Lampă UV-C (Aplicabilă doar unității care conține lampă UV-C)

Acest aparat conține o lampă UV-C. Înainte de a deschide aparatul citiți instrucțiunile de întreținere.

1. Să nu folosești lămpi UV-C în afara aparatului.
2. Nu trebuie folosite aparatele care sunt în mod evident deteriorate.
3. Folosirea neprevăzută a aparatului sau deteriorarea carcasei poate duce la scăderea radiațiilor periculoase UV-C. Radiațiile UV-C, chiar și în doze mici, pot provoca vătămarea ochilor și a pielii.

4. Pentru asigurarea ÎNTREȚINERII DE CĂTRE UTILIZATOR se recomandă deconectarea de la alimentare înainte de a se deschide ușile și panourile de acces pe care este marcat simbolul de pericol RADIAȚIE ULTRAVIOLETĂ.
5. Lampa UV-C nu poate fi curățată, reparată și înlocuită.
6. Nu trebuie îndepărtate PROTECȚIILE UV-C care poartă simbolul de pericol RADIAȚIE ULTRAVIOLETĂ.

 **ATENȚIE** Acest aparat conține un emițător UV. Să nu priviți la sursa de lumină.



ATENȚIONĂRI LEGATE DE INSTALAREA PRODUSULUI

1. Instalarea trebuie făcută doar de personal autorizat. O instalare necorespunzătoare poate duce la scurgeri, scurcircuit, sau incendii.
2. Instalarea trebuie efectuată în conformitate cu instrucțiunile de instalare. Instalarea necorespunzătoare poate provoca scurgeri de apă, electrocutări sau incendii. (În America de Nord, instalarea trebuie făcută doar de personal autorizat, în conformitate cu reglementările NEC SI CEC)
3. Contactați un service autorizat pentru reparații sau mentenanță. Aparatul va fi instalat conform reglementărilor naționale privind cablajele.
4. Pentru instalare, folosiți doar accesoriile incluse, componentele și piesele menționate. Folosirea unor piese neautorizate poate provoca scurgeri, scurcircuit, incendii și poate duce la defectarea produsului
5. Instalați produsul într-un spațiu adecvat, care poate susține greutatea unităților. În cazul în care spațiul ales nu poate susține greutatea unităților, instalarea nu este făcută corespunzător, aparatul poate cădea, lucru ce ar cauza daune și accidente grave.
6. Instalați conductele de scurgere conform instrucțiunilor din manual. O scurgere necorespunzătoare poate provoca daune casei și bunurilor dvs.
7. Să **nu** instalați unitățile care sunt dotate cu un încălzitor electric auxiliar, la mai puțin de 1 metru (3 feet) de orice materiale inflamabile.
8. Să **nu** instalați unitatea într-un loc care este posibil să fie expus la scurgeri de gaz combustibil. O acumulare de gaze în jurul unității poate duce la un incendiu.
9. Să nu conectați la alimentare înainte de finalizarea tuturor lucrărilor.
10. Atunci când realocați sau mutați aparatul de aer condiționat, vă rog să consultați tehnicienii de service cu experiență pentru deconectarea și reinstalarea unității.
11. Vă rog să citiți informațiile pentru detalii cum se instalează aparatul pe suportul său în secțiunile „instalarea unității interioare” și „instalare unitate exterioară”.

Citiți informațiile legate de gazele fluorurate (Nu se aplică unității care folosește agent refrigerent R290).

1. Unitatea de aer condiționat conține gaze fluorurate cu efect de seră. Pentru detalii legate de tipul și cantitatea de gaz, vă rugăm consultați tabelul aferent din secțiunea „Manualul utilizatorului – Fișă produs”, în ambalajul unității din exterior. (Numai pentru produsele din Uniunea Europeană)
2. Instalarea, service-ul, întreținerea și repararea pentru această unitate trebuie să fie executată de către un tehnician autorizat.
3. Dezinstalarea și reciclarea produsului trebuie executate de un tehnician autorizat.
4. Pentru echipamentele care conțin gaze fluorurate cu efect de seră în cantități de 5 tone echivalente de CO₂ sau mai mult, dar mai puțin de 50 de tone echivalente de CO₂, dacă sistemul este dotat cu un sistem de detectare a scurgerilor, acesta trebuie verificat pentru scurgeri cel puțin o dată la 24 de luni.
5. Când unitatea este verificată să nu aibă scurgeri, se recomandă păstrarea evidențelor tuturor verificărilor.



ATENȚIONĂRI LEGATE DE UTILIZAREA AGENTULUI REFRIGERENT R32/ R290

- Atunci când se folosește agent frigorific inflamabil, aparatul trebuie depozitat într-o zonă bine ventilată, unde dimensiunea camerei corespunde cu cea a camerei din specificații pentru funcționare.
- Pentru modelele de agent frigorific R32:
Aparatul trebuie instalat, folosit și depozitat într-o cameră cu o suprafață mai mare de 4m².
Pentru modelele de agent frigorific R290, aparatul trebuie instalat, folosit și depozitat într-o cameră cu o suprafață mai mare de:
≤9000Btu/oră unități: 13m²
Unități >9000Btu/oră și ≤12000Btu/oră: 17m²
Unități >12000Btu/oră și ≤18000Btu/oră: 26m²
Unități >18000Btu/oră și ≤24000Btu/oră: 35m²
- Reutilizarea conectorilor mecanici precum și a îmbinărilor nu este permisă pentru unitatea din interior. (Conform standardelor **EN**)
- Racordurile mecanice care se folosesc în interior trebuie să aibă o rată de cel mult 3g/an la 25% din presiunea maximă admisibilă. Când conectorii mecanici sunt refolosiți pentru unitatea din interior, componentele pentru etanșare trebuie schimbate. Când îmbinările marcate sunt refolosite pentru unitatea din interior, părțile cu semnalele luminoase trebuie refăcute. (Conform standardelor **UL**)
- Când conectorii mecanici sunt refolosiți pentru unitatea din interior, componentele pentru etanșare trebuie schimbate. Când îmbinările marcate sunt refolosite pentru unitatea din interior, părțile cu semnalele luminoase trebuie refăcute. (În conformitate cu standardele **IEC**)
- Racordurile mecanice folosite în interior trebuie să respecte ISO 14903.

Ghidul European Privind Deșeurile

Marcajul de pe produs indică faptul că deșeurile provenite de la echipamentul electric și electronic nu trebuie amestecate cu deșeurile menajere.

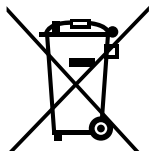

Eliminarea corectă a acestui produs (Deșeurile de echipamente electrice și electronice)

Aparatul conține agenți refrigerenți, precum și alte materiale cu potențial risc. Când evacuăm deșeurile din aparat, legea impune o colectare și un tratament adecvat a acestora. Să **nu** eliminați acest produs ca deșeurile menajere sau municipale nesortate.

Când evacuați deșeurile din aparat, aveți următoarele opțiuni:

- Evacuați deșeurile în recipientul comun de deșeurile electronice pus la dispoziție de instituțiile publice.
- La achiziționarea unui nou aparat, furnizorul îl poate lua înapoi pe cel vechi.
- Producătorul poate lua înapoi vechiul aparat fără niciun cost suplimentar.
- Vă rog să vindeți aparatul către dealeri autorizați de fier vechi.

Notificare specială

Aruncarea acestui aparat în pădure sau în alte spații verzi, vă poate pune sănătatea în pericol și afectează mediul înconjurător. Substanțele periculoase se pot scurge în apa din sol și pătrunde în lanțul alimentar.

Specificații ȘI Caracteristici Ale Unității

Afișaj unitate din interior

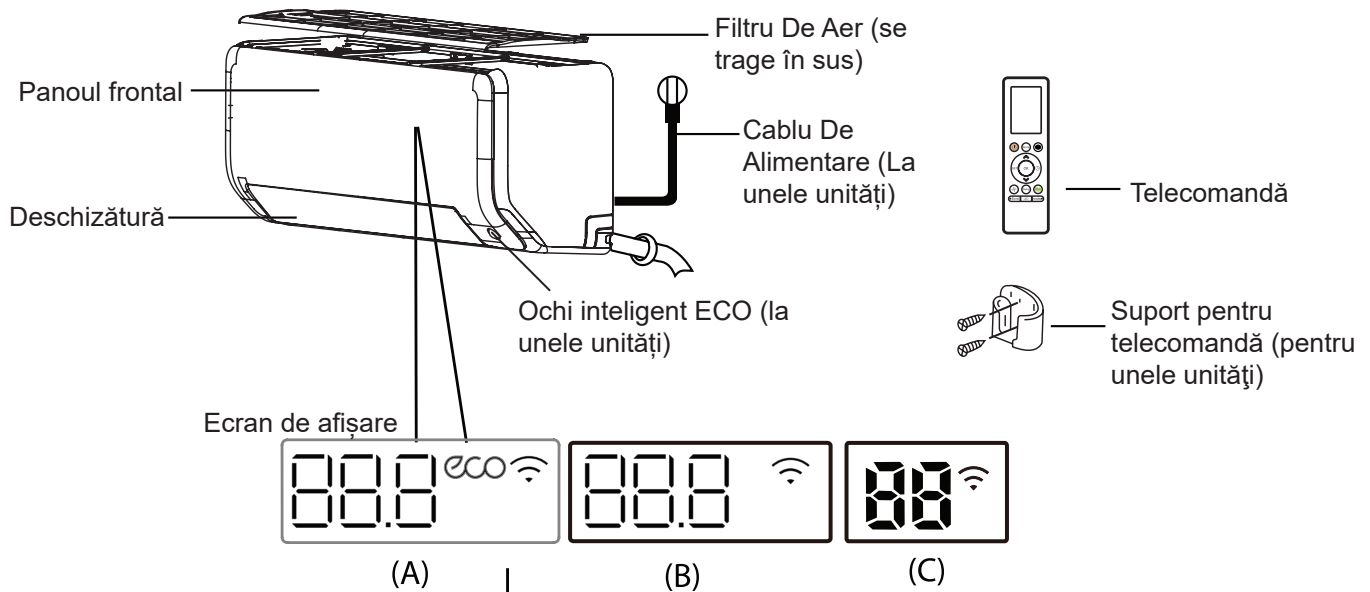

88.8 "88" Afișează temperatura, modul de funcționare și codurile de Eroare:

"00" timp de 3 secunde atunci când:

- TIMER ON (TEMPORIZATOR PORNIRE) este setat (dacă unitatea este OFF (OPRITĂ),"00" rămâne aprins atunci când TIMER ON (TEMPORIZATOR PORNIRE) este setat)
- Funcția FRESH (PROSPEȚIME), UV-C lamp (Lampa UV-C), SWING (OSCILARE), TURBO, ECO, BREEZE AWAY (ADIERE LA DISTANȚĂ), ECO INTELLIGENT EYE (OCHI INTELLIGENT ECO) sau SILENCE (SILENȚIOS) este activată

"0F" timp de 3 secunde atunci când:

- TIMER OFF (TEMPORIZATOR OPRIRE) este setat
- Funcțiile FRESH (PROSPEȚIME), UV-C lamp (Lampa UV-C), SWING (OSCILARE), TURBO, ECO sau SILENCE (SILENȚIOS) sunt dezactivate

"dF" la dezghețare (pentru unitățile de răcire și încălzire)

"CL" atunci când funcția Active Clean (Curățare Activă) este activată (La tipul split cu inverter)
atunci când funcția Active Clean (Curățare Activă) este activată (La tipul cu viteză fixă)

"FP" când este activată funcția de încălzire până la 8°C(46°F) (la unele unități)

"eco" atunci când funcția ECO este activată (la unele modele)

"Wi" atunci când funcția de control wireless este activată (la unele modele)

Semnificațiile
codurilor din
Afișaj

NOTĂ: Modele diferite au panoul frontal și fereastra de afișare diferite. Nu toți indicatorii descriși mai jos sunt valabili pentru aparatul de aer condiționat achiziționat de dvs. Vă rugăm să verificați afișajul din interior al unității pe care ați achiziționat-o.

Imaginile din acest manual au scop explicativ. Forma actuală a unității dvs. din interior poate fi ușor diferită. Forma reală prevalează.

Temperatura de funcționare

Când aparatul dvs. de aer condiționat este folosit în afara acestui interval de temperatură, anumite funcții de siguranță și protecție se pot activa și pot duce la oprirea unității.

Tipul Inverter Split

	Modul FRIG	modul HEAT (CĂLDURĂ)	modul DRY (USCARE)
Temperatura din cameră	17°C - 32°C (62°F - 90°F)	0°C - 30°C (32°F - 86°F)	10°C - 32°C (50°F - 90°F)
Temperatura de afară	0°C - 50°C (32°F - 122°F)	-15°C - 24°C (5°F - 75°F)	0°C - 50°C (32°F - 122°F)
	-15°C - 50°C (5°F - 122°F) (Pentru modelele cu sisteme de răcire pentru temp scăzută.)		
	0°C - 52°C (32°F - 126°F) (Pentru modele specifice zonei tropicale)		0°C - 52°C (32°F - 126°F) (Pentru modele specifice zonei tropicale)

PENTRU UNITĂȚI EXTERIOARE CU ÎNCĂLZITOR BASE PAN SAU ÎN CARTER

Atunci când temperatura exterioară este mai mică de 0°C (32°F), vă recomandăm să țineți unitatea conectată în permanență ca să fie asigurată o performanță continuă.

Tipul de viteză stabilită

	Modul FRIG	modul HEAT (CĂLDURĂ)	modul DRY (USCARE)
Temperatura din cameră	17°C-32°C (62°F-90°F)	0°C-30°C (32°F-86°F)	10°C-32°C (50°F-90°F)
Temperatura de afară	18°C-43°C (64°F-109°F)	-7°C-24°C (19°F-75°F)	11°C-43°C (52°F-109°F)
	-7°C-43°C (19°F-109°F) (Pentru modelele cu sisteme de răcire pentru temp scăzută.)		18°C-43°C (64°F-109°F)
	18°C-52°C (64°F-126°F) (Pentru modele specifice zonei tropicale)		18°C-52°C (64°F-126°F) (Pentru modele specifice zonei tropicale)

NOTĂ: Umiditatea relativă din cameră sub 80%. Dacă aparatul de aer condiționat funcționează în exces, se poate forma un condens pe suprafața aparatului. Vă rugăm setați oblonul vertical de aer la unghiul maxim (vertical pe podea) și setați modul PUTERNIC al ventilatorului

Pentru o continuă optimizare a performanței unității dvs. urmați instrucțiunile de mai jos:

- Țineți ușile și geamurile închise.
- Limitați folosirea energiei prin folosirea funcțiilor TEMPORIZATOR PORNIT și TEMPORIZATOR OPRIT.
- Nu blocați zonele de admisie și evacuare ale aerului.
- Verificați și curățați filtrele de aer în mod periodic.

Un ghid privind utilizarea telecomenzii cu infraroșu nu este inclus în acest manual. Nu toate funcțiile sunt disponibile pentru acest aparat de aer condiționat, vă rugăm să verificați afișajul pentru unitatea din interior și pentru telecomandă specifice produsului achiziționat de dvs.

Alte Funcții

- **Repornire Automată (la unele modele)**
Dacă unitatea are întreruperi de curent, se va reporni automat cu setările anterioare.
- **Anti-mucegai (la unele modele)**
Când opriți unitatea din modurile COOL(RECE), AUTO (COOL(RECE) sau USCAT, aerul condiționat va continua să funcționeze la putere foarte mică pentru a usca apa condensată și pentru a preveni dezvoltarea mucegaiului.
- **Control Wireless (la unele modele)**
Controlul Wireless vă permite să folosiți aparatul de aer condiționat cu ajutorul telefonului și a unei conexiuni wireless.
Pentru accesul la dispozitivul USB, operațiunile de întreținere, înlocuire trebuie să fie executate de personal profesionist.
- **Memorarea unghiului la jaluzele (la unele modele)**
Când porniți aparatul, oblonul se va seta automat în unghiul inițial/anterior.
- **Funcția de Curățare Activă (la unele modele)**
--Tehnologia Active Clean (Curățare activă) îndepărtează urmele de praf, murdărie și grăsime care pot elimina mirosuri când se face trecerea rapid de la îngheț la căldură. Se va auzi un sunet „pi-pi”.
Operația de curățare activă este utilizată pentru a produce mai multă apă condensată pentru a îmbunătăți efectul de curățare, iar aerul rece va exploda. După curățare, roata de vânt intern continuă să funcționeze cu aer fierbinte pentru a usca evaporatorul, împiedicând astfel creșterea mucegaiului și păstrând interiorul curat.
-- Când această funcție este activă, pe ecranul de afișare a unității interioare apare „CL”, după 20 până la 45 de minute, unitatea se va opri automat și va anula funcția Active Clean (Curățare Activă) .

- **Adiere la Distanță (la unele unități)**
Această funcție oprește suflarea aerului direct pe corp, transformându-l într-o adiere ușoară
- **Detectarea Scurgerilor De Agent Frigorific (la unele unități)**
Unitatea interioară va arăta automat „EL0C” atunci când detectează scurgeri de agent frigorific.
- **Ochi inteligent ECO (la unele unități)**
În modul ochi inteligent, sistemul este controlat cu inteligență. Acesta poate detecta activitățile din cameră ale oamenilor. În modul de răcire, atunci când sunteți plecat timp de 30 de minute, unitatea va reduce automat frecvența pentru a economisi energie (numai la modelele cu inverter). Apoi dacă detectează din nou activitate umană, unitatea va porni automat și va relua funcționarea.
- **Funcția Sleep (Somn)**
Funcția SOMN este folosită pentru scăderea consumului de energie în timpul somnului (și nu aveți nevoie de aceleași setări de temperatură pentru a fi confortabil). Această funcție poate fi activată doar prin telecomandă. Și funcția Somn nu este disponibilă în modul FAN (VENTILATOR) sau DRY (USCAT).
În modul COOL (RĂCIRE) unitatea va crește temperatura cu 1°C (2°F) după 1 oră și cu încă 1°C (2°F) după încă o oră.
În modul HEAT (ÎNCĂLZIRE) unitatea va scădea temperatura cu 1°C (2°F) după 1 oră și cu încă 1°C (2°F) după încă o oră.
Funcția somn se va opri după 8 ore, iar sistemul va funcționa în modul de bază.

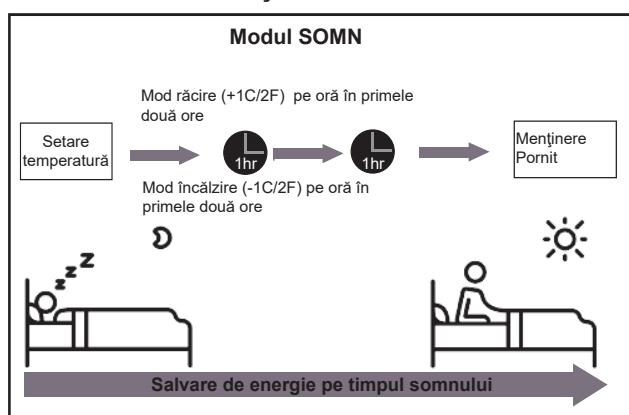

NOTĂ:

La aparatele de aer condiționat multi-split, nu sunt disponibile următoarele funcții :
Funcție de curățare activă, funcția Silențios, funcția Adiere la distanță, funcția de detectare a scurgerilor de agent Frigorific și Eco.

● Setarea Unghiului Fluxului de Aer

Setarea verticală a unghiului fluxului de aer

Atunci când unitatea este pornită, folosiți butonul **SWING (OSCILARE)** de pe telecomandă pentru a seta direcția (unghiul vertical) al fluxului de aer. Vă rugăm să consultați Manualul de utilizare a telecomenzii pentru detalii.

NOTĂ DESPRE UNGHIURILE DE AERISIRE

Când folosiți modul COOL (RECE) sau DRY (USCAT), nu setați oblonul la un unghi prea vertical pentru perioade lungi de timp. Acest lucru poate provoca condensarea apei pe lamele jaluzelelor, care apoi va cădea pe pardoseală sau pe mobilier.

Când folosiți modul COOL (RECE) sau HEAT (CĂLDURĂ), setarea oblonului la un unghi prea vertical poate reduce performanța unității din cauza fluxului restricționat de aer.

NOTĂ: Conform cu cerințele standardelor relative, vă rog să setați jaluzeaua debitului vertical de aer la unghiul maxim în cadrul testului capacității de încălzire.

Setarea unghiului vertical al fluxului de aer

Setarea unghiului fluxului de aer pe orizontală se face manual. Apucați maneta deflectorului (vedeți **Fig. B**) și reglați-o manual în direcția dorită. **La unele unități**, unghiul orizontal al fluxului de aer poate fi setat din telecomandă. Vă rog să consultați Manualul telecomenzii.

Mod Manual (Fără telecomandă)

! ATENȚIE

Butonul de operare manuală are funcție de test și doar în situații de urgență. Vă rugăm folosiți această funcție doar dacă ați pierdut telecomanda sau dacă este absolut necesar. Pentru a reveni la funcția de bază, folosiți telecomanda pentru a activa unitatea. Unitatea trebuie oprită înainte de utilizarea manuală.

Pentru a folosi unitatea manual:

1. Găsiți butonul **MANUAL CONTROL (CONTROL MANUAL)** pe panoul din partea dreaptă a unității.
2. Apăsăți butonul **MANUAL CONTROL (CONTROL MANUAL)** de trei ori pentru a activa modul FORCED AUTO (FORȚAT AUTOMAT).

3. Apăsăți butonul **MANUAL CONTROL (CONTROL MANUAL)** din nou pentru a activa modul FORCED COOLING (RĂCIRE FORȚATĂ).
4. Apăsăți butonul **MANUAL CONTROL (CONTROL MANUAL)** de trei ori pentru a opri unitatea.

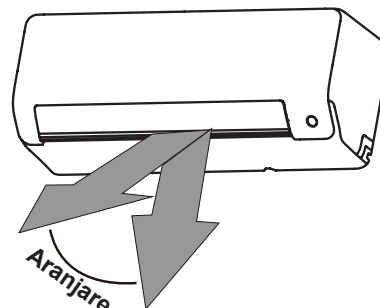

NOTĂ: Nu mutați oblonul cu mâna. Acest lucru va duce la o desincronizare a oblonului. Dacă acest lucru de întâmplă, închideți unitatea și scoateți-o din priză pentru câteva secunde, pe urmă reporniți unitatea. Această acțiune va reseta oblonul

Fig. A

! ATENȚIE

Nu vă băgați degetele înăuntru sau în apropierea suflantei și în partea de aspirație a unității. Ventilatorul de mare viteză din interiorul unității poate provoca accidentări.

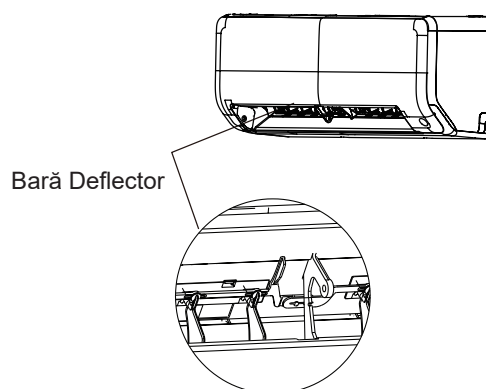

Fig. B

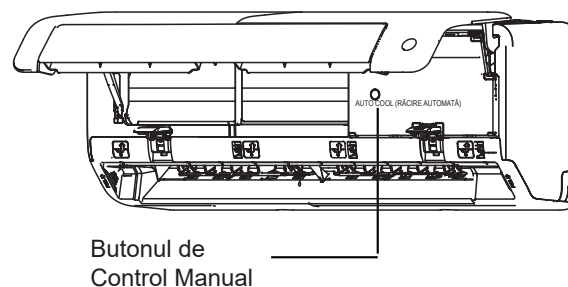

Fig. C

Întreținere și Mentenanță

Curățarea Unității Dvs. Interioare

⚠ ÎNAINTE DE CURĂȚARE SAU ÎNTREȚINERE

ÎNTOTDEAUNA OPRIȚI SISTEMUL DE AER CONDIȚIONAT ȘI DECONECTAȚI APARATUL DE LA SURSA DE ENERGIE ÎNAINTE DE CURĂȚARE SAU MENTENANȚĂ

⚠ ATENȚIE

Folosiți un material moale și uscat pentru a șterge unitatea. Dacă unitatea este extrem de murdară, puteți folosi o cârpă înmuiată în apă caldă pentru a o curăța.

- Să **nu** folosiți substanțe chimice sau cârpe tratate chimic pentru a curăța unitatea.
- Să **nu** folosiți benzen, diluant de vopsea, pulbere de lustruit sau alți solvenți pentru a curăța unitatea. Aceștia pot deforma sau strica suprafața de plastic
- Să **nu** folosiți apă cu o temperatură mai mare de 40°C (104°F) pentru a curăța panoul frontal. Aceasta poate deforma sau decolora panoul

Curățarea Filtrului De Aer

Este posibil ca un filtru de aer înfundat să reducă eficiența de răcire a unității dvs., poate face și fluxul de aer neregulat și prea zgomotos, așa că vă rog să curățați filtrul de aer de câte ori este necesar. Vă rog să curățați imediat filtrul de aer atunci când se aude zgomot anormal al fluxului de aer.

1. Filtrul de aer este localizat în partea de sus a aparatului de aer condiționat.
2. Țineți ambele părți ale filtrului superior în locul marcat cu „PULL”(TRAGE), apoi trageți-l în sus.
3. Dacă filtrul dvs. este dotat cu filtre mici pentru îmborsărire a aerului, deprindeți-le de pe filtrul mai mare. Vă rog să curățați aceste filtre de îmborsărire a aerului cu un aspirator portabil.
4. Curățați filtrul mare cu apă caldă și săpun. Folosiți un detergent ușor.

5. Clățiți filtrul cu apă curată, apoi scuturați excesul de apă.
6. Lăsați-l la uscat într-un loc uscat și evitați expunerea directă la soare.
7. Când este uscat, prindeți din nou filtrele de îmborsărire a aerului la filtrul mai mare, după care instalați-l din nou în unitatea interioară.

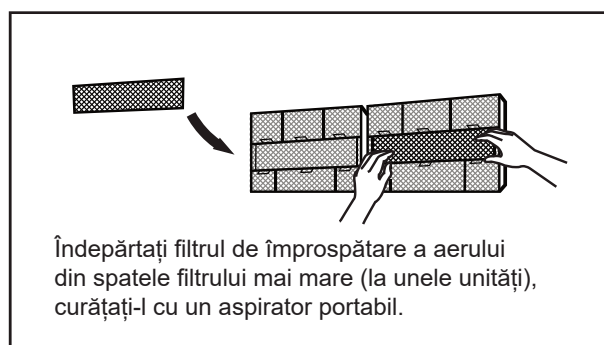
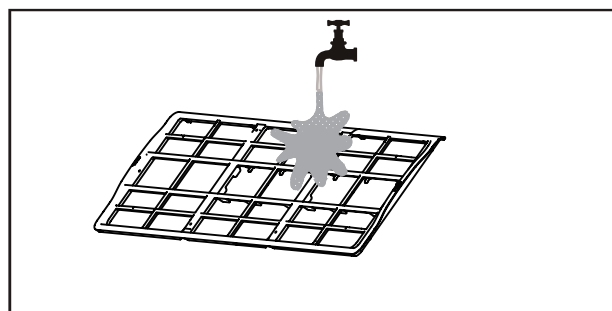
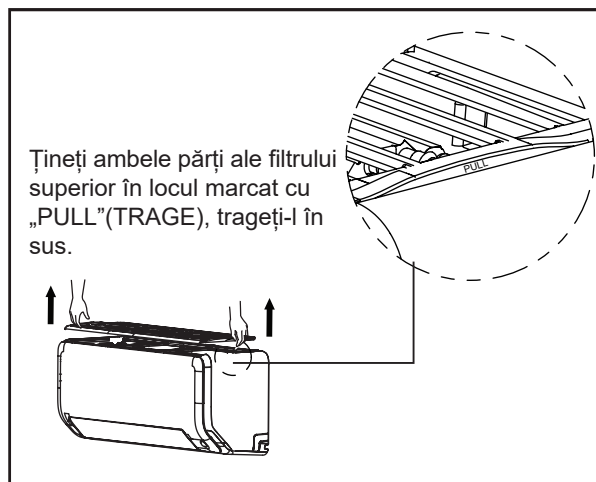



ATENȚIE

- Înainte de a schimba sau curăța filtrul, opriți unitatea și scoateți-o din priză.
- Când scoateți filtrul, nu atingeți părțile din metal ale unității. Marginile ascuțite din metal vă pot răni.
- Nu folosiți apă pentru a curăța interiorul unității. Acest lucru poate distruge izolația și provoca un scurtcircuit.
- Nu expuneți filtrul direct la lumina soarelui în timpul uscării. Acest lucru poate afecta filtrul

Memento filtru de aer (Opțional)

Memento Curățare Filtru De Aer.

După 240 de ore de folosire, pe afișajul de pe unitatea interioară va clipi „CL”. Acesta este un memento să curățați filtrul. După 15 secunde, unitatea va reveni la afișajul inițial.

Ca să resetați memento-ul, apăsați butonul **LED** de pe telecomanda Dvs. de 4 ori sau butonul **MANUAL CONTROL (CONTROL MANUAL)** de 3 ori. Dacă nu resetați memento, indicatorul „CL” va lumina din nou când porniți unitatea.

Memento Înlocuire Filtru De Aer

După 2.880 de ore de folosire, pe afișajul de pe unitatea interioară va clipi „nF”. Acesta este un reminder să vă înlocuiți filtrul. După 15 secunde, unitatea va reveni la afișajul inițial.

Ca să resetați memento-ul, apăsați butonul **LED** de pe telecomanda Dvs. de 4 ori sau butonul **MANUAL CONTROL (CONTROL MANUAL)** de 3 ori. În cazul în care nu resetați memento, indicatorul „nF” va clipi din nou atunci când reporniți unitatea.



ATENȚIE

- Orice activitate de întreținere sau de curățare a unității din exterior trebuie efectuată de un distribuitor autorizat sau de un furnizor de servicii autorizat.
- Orice reparație a unității trebuie efectuată de distribuitor autorizat sau de un furnizor de servicii autorizat.

Întreținere –

Perioade Lungi De Ne-utilizare

Dacă nu veți folosi aparatul de aer condiționat pe o perioadă lungă de timp, faceți următoarele lucruri:

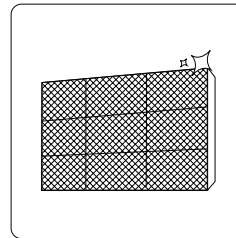

Curățați toate filtrele

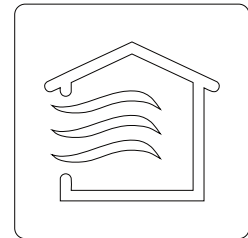

Porniți funcția FAN (VENTILATOR) până când unitatea este complet uscată.

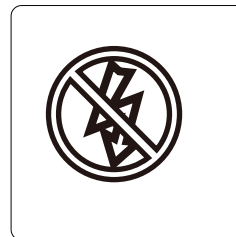

Închideți unitatea și deconectați-o de la sursa de alimentare.

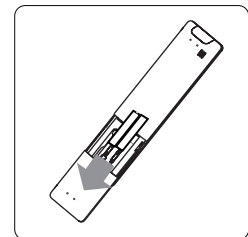

Scoateți bateriile din telecomandă

Întreținere –

Inspecție Pre-Sezon

După perioade lungi de neutilizare, sau înainte de perioade lungi de utilizare, faceți următoarele lucruri:

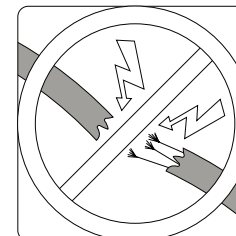

Verificați dacă sunt cabluri deteriorate

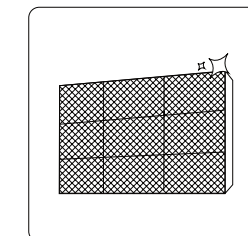

Curățați toate filtrele



Verificați dacă sunt scurgeri

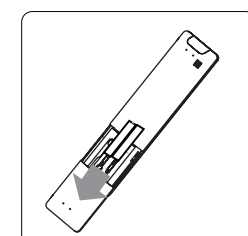

Înlocuiți bateriile

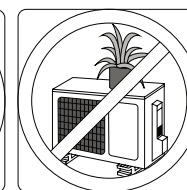
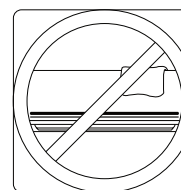

Verificați să nu blocheze nimic zona de admisie și de evacuare a aerului

Depanare



MĂSURI PENTRU SIGURANȚĂ

În cazul în care apare ORICARE dintre următoarele condiții, opriți imediat unitatea!

- Unul din cablurile de alimentare este deteriorate sau neobișnuit de cald
- Simțiți miros de ars
- Unitatea face un zgomot puternic sau neobișnuit
- Sare siguranța de protecție sau disjunctorul
- Apă sau alte obiecte pică înăuntru sau din unitate

SĂ NU ÎNCERCAȚI SĂ LE REPARAȚI PE ACESTEA DE UNU SINGUR! VĂ ROG SĂ CONTACTAȚI IMEDIAT UN FURNIZOR DE SERVICII AUTORIZAT!

Aspecte Frecvente

Aspectele urmatoare nu sunt defecțiuni și nu necesită reparații

Aspect	Cauze Posibile
Unitatea nu pornește atunci când se apasă butonul ON/OFF (PORNIT/OPRIT)	Unitatea are o funcție de protecție de 3 minute care evită supraîncălzirea. Unitatea nu poate fi repornită în decurs de trei minute după ce a fost oprită.
Unitatea trece din modul COOL/HEAT (RĂCIRE/ ÎNCĂLZIRE) în modul FAN (VENTILATOR)	Unitatea își poate schimba setările pentru a proteja unitatea de îngheț. Odată cu creșterea temperaturii, unitatea va reveni la setările anterioare.
	Când temperatura selectată este atinsă, unitatea își oprește compresorul. Unitatea va reporni atunci când temperatura va fluctua din nou.
Unitatea interioară emite ceață albă	În zonele umede, diferența mare dintre aerul în cameră și cel condiționat poate provoca o emisie albă.
Ceață albă este emisă atât unitățile interioare, cât și de cele exterioare	Când unitatea repornește în modul HEAT (CĂLDURĂ) după dezghețare, poate emite o ceață albă cauzată de umezeala provocată de procesul de dezghețare.
Unitatea interioară face zgomote	Un sunet de aer evacuat se poate auzi atunci când gura de aerisire este repositionată.
	Se poate auzi un scârțâit după operarea unității în modul HEAT (CĂLDURĂ) datorită expansiunii și contracției pieselor de plastic.
Atât unitatea interioară, cât și cea exterioară produc zgomot.	Un șuierat ușor se poate auzi în timpul funcționării: Acest lucru este normal și este cauzat de agenții refrigerenți care circulă atât prin unitatea din interior, cât și cea din exterior
	Un șuierat ușor se poate auzi când sistemul pornește, se oprește brusc sau dezgheață. Acest zgomot este normal și este cauzat de agenții refrigerenți care își opresc circuitul sau își schimbă direcția.
	Un scârțâit se aude: Datorită contractării și decongestionării unor componente din plastic și metal cauzate de schimbările de temperatură se poate auzi un scârțâit în timpul funcționării

Aspect	Cauze Posibile
Unitatea exterioară produce zgomote	Unitatea va produce zgomote diferite în funcție de modul său actual de funcționare.
Praful este emis din unitatea interioară, sau din cea exterioară	În perioade îndelungate de ne-utilizare, unitatea poate acumula praf, care va fi emis la pornirea aparatului. Acest lucru se poate atenua prin acoperirea unității în perioade lungi de inactivitate.
Unitatea emite un miros neplăcut	Unitatea poate absorbi mirosurile din mediu ambiant (cum ar fi mobilierul, gătitul, țigările etc.) care vor fi emise în timpul funcționării.
	Filtrele unității au devenit mușcate și trebuie curățate.
Ventilatorul unității exterioare nu funcționează	În timpul funcționării, pentru a optimiza funcționarea produsului, viteza ventilatorului este controlată.
Funcționarea este, imprevizibilă, neregulată sau unitatea nu răspunde	Pot provoca defecțiuni ale aparatului interferențele produse de turnurile de telefonie mobilă și amplificatoarele de telecomandă. În acest caz, încercați următoarele: <ul style="list-style-type: none"> • Deconectați apoi reconectați alimentarea. • Apăsăți pe telecomandă butonul ON/OFF (PORNIT/OPRIT) pentru a reporni funcționarea.

NOTĂ: În cazul în care problema persistă, contactați un dealer local sau cel mai apropiat centru de service pentru clienți. Dați-le o descriere detaliată a defecțiunii unității, precum și numărul modelului.

Depanare









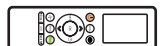

Dacă apar erori, vă rugăm să urmați acești pași înainte de a contacta o companie de reparații

Problemă	Cauza Posibilă	Soluții
Performanță De Răcire Slabă	Temperatura setată poate fi mai mare decât temperatura camerei	Reduceți temperatura setată
	Schimbătorul de căldură din unitatea interioară sau exterioară este murdar	Vă rog să curățați schimbătorul de căldură afectat
	Filtrul de aer este murdar	Vă rog să scoateți filtrul și să îl curățați conform instrucțiunilor
	Este blocată intrarea sau ieșirea aerului de la oricare dintre unități	Vă rog să opriți unitatea, îndepărtați obstrucția și reporniți-o
	Ușile și ferestrele sunt deschise	Vă rog să vă asigurați că toate ușile și ferestrele sunt închise în timpul funcționării unității
	Lumina soarelui generează căldură excesivă	Vă rog să închideți ferestrele și perdelele în perioadele de căldură mare sau cu soare puternic
	Sunt prea multe surse de căldură în cameră (oameni, computere, electronice etc.)	Vă rog să reduceți cantitatea de surse de căldură
	Agent frigorific scăzut cauzată de scurgere sau utilizare pe termen lung	Vă rog să verificați dacă există scurgeri, re-sigilați dacă este necesar și completați de agent frigorific
Funcția SILENCE(SILENȚIOS) este activată (funcție opțională)	Funcția SILENCE (SILENȚIOS) poate reduce performanța produsului prin reducerea frecvenței de operare. Opriți funcția SILENCE (SILENȚIOS).	

Problemă	Cauza Posibilă	Soluții
Unitatea nu funcționează	Pana de curent electric	Vă rog să așteptați curentul electric să revină
	Curentul electric este oprit	Porniți alimentarea
	Siguranța este arsă	Vă rog să înlocuiți siguranța
	Bateriile telecomenzii sunt moarte	Vă rog să înlocuiți bateriile
	Protecția de 3 minute a unității a fost activată	Așteptați trei minute după ce unitatea a fost repornită
	Temporizatorul este activat	Opriti temporizatorul
Unitatea pornește și se oprește frecvent	Este prea mult sau prea puțin agent frigorific în sistem	Verificați dacă sunt scurgeri și reîncărcați sistemul cu agent frigorific.
	Gaz necompresibil sau umezeală au pătruns în sistem.	Vă rog să evacuați și reîncărcați sistemul cu agent frigorific.
	Compresorul este defect	Vă rog să înlocuiți compresorul
	Tensiunea electrică este prea înaltă sau prea joasă	Vă rog să instalați un regulator pentru a regla tensiunea
Performanța de încălzire slabă	Temperatura exterioară este extrem de mică	Folosiți un dispozitiv de încălzire auxiliar
	Aerul rece pătrunde pe la uși și ferestre	Vă rog să vă asigurați că toate ușile și ferestrele sunt închise în timpul funcționării
	Agent frigorific scăzut cauzată de scurgere sau utilizare pe termen lung	Vă rog să verificați dacă există scurgeri, re-sigilați dacă este necesar și completați cu agent frigorific
Lămpile de indicare continuă să clipească	Este posibil ca unitatea să oprească funcționarea sau să continue să funcționeze în siguranță. În cazul în care lămpile de indicare continuă să clipească sau apar coduri de eroare, așteptați aproximativ 10 minute. Problema se poate rezolva de la sine	
Codul de eroare apare și începe cu literele după cum urmează în afișajul unității interioare:	Dacă nu, deconectați de la alimentare, apoi reconectați. Porniți unitatea. În cazul în care problema persistă, deconectați de la alimentare și contactați cel mai apropiat centru de service pentru clienți.	
	<ul style="list-style-type: none"> ● E(x), P(x), F(x) ● EH(xx), EL(xx), EC(xx) ● PH(xx), PL(xx), PC(xx) 	
NOTĂ: În cazul în care după efectuarea verificărilor și diagnosticelor de mai sus, problema dvs. persistă, opriți unitatea imediat și contactați un centru de service autorizat.		

Accesorii

Sistemul de aer condiționat vine cu următoarele accesorii. Vă rog să folosiți toate piesele și accesoriile de instalare pentru a instala aparatul de aer condiționat. Instalarea necorespunzătoare poate cauzat scurgeri de apă, șoc electric și incendiu sau defectarea echipamentului. Articolele care nu sunt incluse împreună cu aparatul de aer condiționat trebuie să fie cumpărate separat.

Numele Accesoriilor	Q'ty (pc)	Formă	Denumire Accesorii	Cantitate (buc)	Formă
Manual	2-3		Telecomanda	1	
Îmbinarea de scurgere (pentru modulele de răcire & încălzire)	1		Baterie	2	
Garnitură (pentru modulele de răcire & încălzire)	1		Suport pentru telecomandă (opțional)	1	
Placa de montare pe perete	1		Șuruburi pentru fixarea suportului telecomenzii (opțional)	2	
Ancora	5~8 (depinde de modele)		Filtru Mic (Trebuie să fie instalat pe spatele filtrului principal de aer de către tehnicianul autorizat în timpul instalării unității)	1~2 (depinde de modele)	
Șurub pentru fixarea plăcii de montare	5~8 (depinde de modele)				

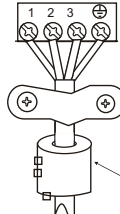
Nume	Formă	Cantitate (PC)	
Racordarea ansamblului de conducte	Partea de lichid	Piese care trebuie să fie cumpărate separat. Vă rog să consultați dealerul cu privire la dimensiunea corectă a țevii unității cumpărate.	
			ø6,35 (1/4in)
			Φ9,52 (3/8in)
	Partea de gaz		ø9,52 (3/8in)
			ø12,7 (1/2in)
Φ16 (5/8in)			
	ø19 (3/4in)		
Inel și curea magnetică (vă rog să consultați diagrama de cablare dacă este furnizată, pentru a instala pe cablu de conectare.	 <p>Vă rog să treceți cureaua prin gaura inelului magnetic pentru a o fixa pe cablu</p>	Diferențe în funcție de model	

Sinteză Instalare – Unitatea Din Interior

- 1 Distanța față de tavan este stabilită de metoda de instalare.

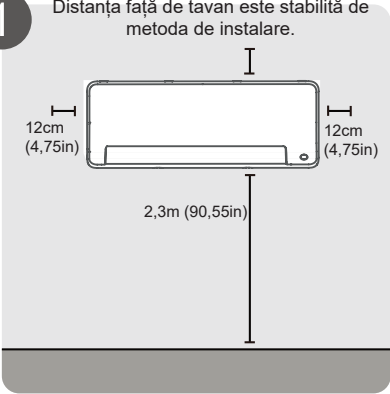

Selectare Locație De Instalare
- 2 Stabiliți unde va fi gaura în perete

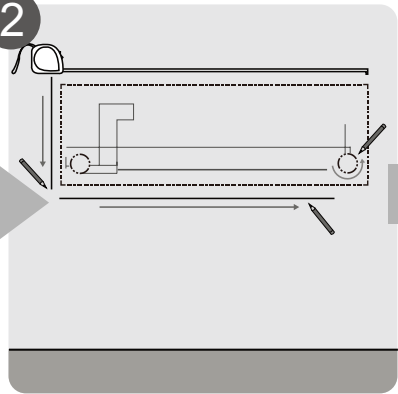

Stabiliți unde va fi gaura în perete
- 3 Atașați placa de fixare

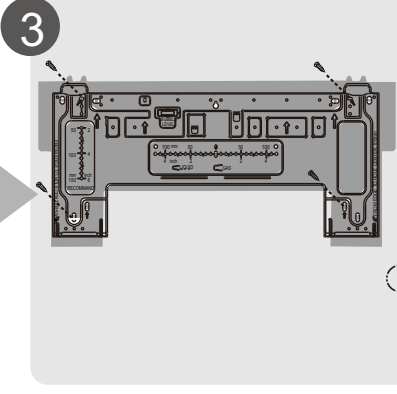

Atașați placa de fixare
- 4 Faceți o gaură în perete

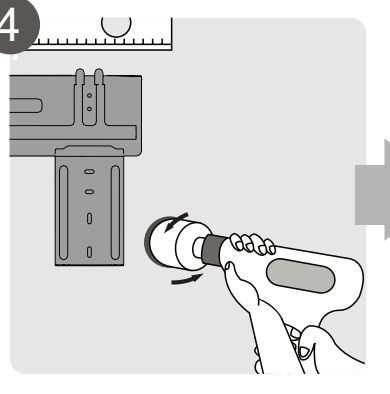

Faceți o gaură în perete
- 5 Conectați conductele

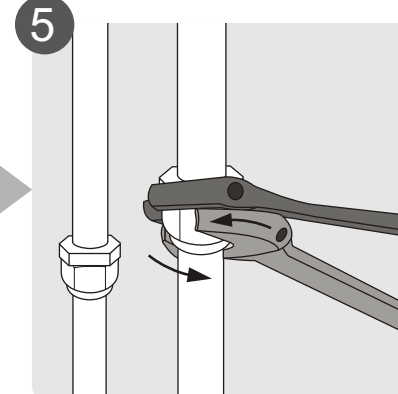

Conectați conductele
- 6 Conectați cablurile (nu se aplică în anumite zone din Statele Unite)

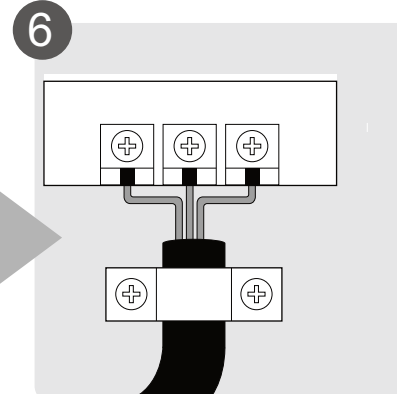

Conectați cablurile
(nu se aplică în anumite zone din Statele Unite)
- 7 Pregătiți furtunul de scurgere



Pregătiți furtunul de scurgere
- 8 Îveliți cablurile și tubulatura (nu este aplicabil pentru unele locații din SUA)

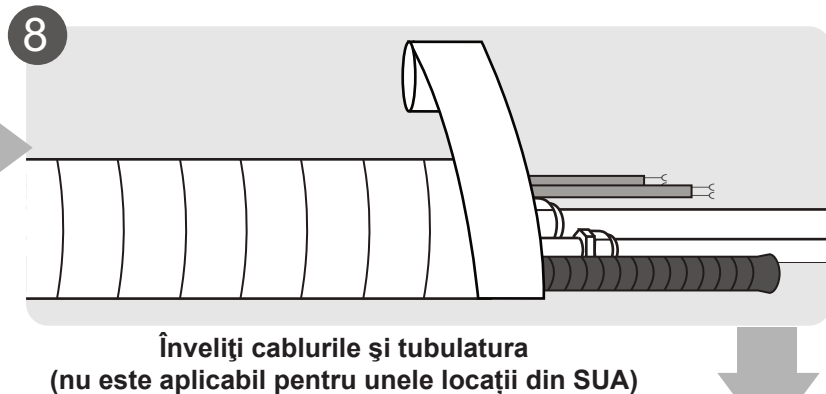

Îveliți cablurile și tubulatura
(nu este aplicabil pentru unele locații din SUA)
- 9 Montarea unității din interior

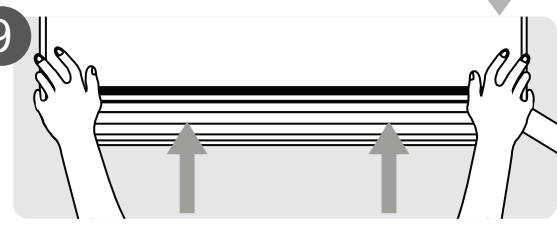

Montarea unității din interior

Părți din unitatea

NOTĂ: Instalarea trebuie executată în conformitate cu cerința standardelor locale și naționale. În diferite zone instalarea poate fi ușor diferită.

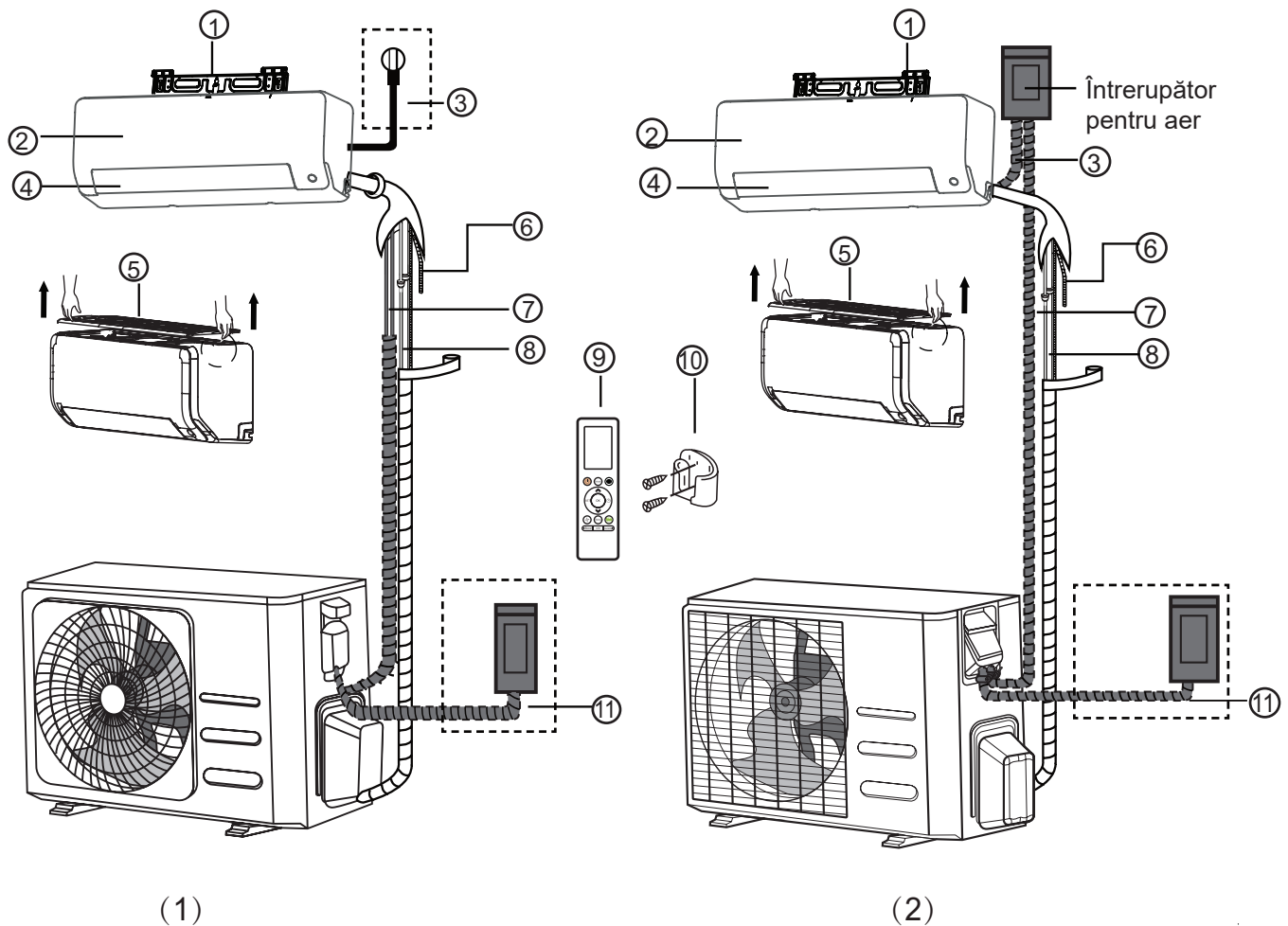

- | | | |
|--|-----------------------------------|---|
| ① Placă De Montare Pe Perete | ⑤ Filtru de aer (trageți-l afară) | ⑨ Telecomanda |
| ② Panoul Frontal | ⑥ Furtunul De Scurgere | ⑩ Suport Telecomandă (La Unele Unități) |
| ③ Cablu de Alimentare (La Unele Unități) | ⑦ Cablu De Semnal: | ⑪ Cablu De Alimentare Pentru Unitatea Exterioară (La Unele Unități) |
| ④ Jaluzele | ⑧ Conducte De agent Frigorific | |

NOTĂ PRIVIND POZELE

Imaginile din acest manual au scop explicativ. Forma actuală a unității dvs. din interior poate fi ușor diferită. Forma reală prevalează.

Instalarea Unității Din Interior

Instrucțiuni De Instalare -- Unitate interioară

ÎNAINTEA INSTALĂRII

Înainte de a instala unitatea din interior, consultați eticheta din cutia produsului pentru a vă asigura că numărul modelului unității din interior se potrivește cu numărul modelului unității din exterior.

Pasul 1: Selectare locație de instalare

Înainte de a instala unitatea din interior, trebuie să alegeți un loc potrivit. Urmăriți aceste standarde ce au rolul de a vă ajuta să alegeți o locație adecvată pentru unitate.

Locațiile de instalare adecvate îndeplinesc următoarele standarde

- O bună circulație a aerului
- Drenaj convenabil
- Zgomotul de la unitate nu îi va deranja pe ceilalți oameni
- Ferm și solid - locația nu va tremura
- Destul de puternic pentru a susține greutatea unității
- O locație situată la cel puțin un metru de toate celelalte dispozitive electrice (de ex., TV, radio, computer).

SĂ NU instalați unitatea în locațiile următoare:

- În apropierea oricărei surse de căldură, aburi sau gaze combustibile
- În apropierea unor articole inflamabile, cum ar fi perdele sau îmbrăcăminte
- În apropierea unor obiecte care ar putea bloca circulația aerului
- În apropierea ieșirilor
- Într-o locație cu lumină solară directă

NOTĂ PRIVIND GAURA PRIN PERETE:

Dacă nu există nicio conductă fixă cu agent refrigerent:

Când alegeți o locație, rețineți că ar trebui lăsat spațiu suficient pentru o gaură în perete (a se vedea **gaura pentru conductele conective**) pentru cablul de semnal și conductele de refrigerare care leagă unitățile din interior și din exterior. Poziția implicită pentru toate conductele este partea dreaptă a unității din interior (cu fața orientată spre unitate). Totuși, conductele unitatea se pot adapta la unitate atât la stânga cât și la dreapta.

Consultați următoarea diagramă pentru a măsura distanța corectă dintre pereți și tavan:

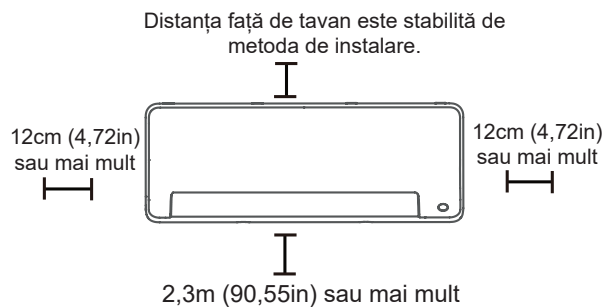

NOTĂ:

- **În cazul în care nu este nevoie de suportul din spate pentru a susține unitatea:** Racordurile conductelor și conexiunile cablurilor trebuie să fie finalizate înainte de a monta unitatea interioară pe perete. În cazul în care înălțimea de instalare este limitată, este permis 5cm distanță de tavan, dar este posibil ca acest lucru să reducă performanța produsului. Ca să asigurați suficient spațiu pentru instalarea și îndepărtarea filtrului de aer superior, păstrați față de tavan cel puțin 10cm sau mai mult.
- **Este nevoie de suportul din spate pentru a susține unitatea:** Dacă se conectează conducta și cablul cu panoul frontal deschis, distanța minimă de tavan este de 22cm sau mai mult, dacă se conectează conducta și cablul fără panoul frontal (se îndepărtează), distanța minimă de tavan este de 11cm sau mai mult.

Pasul 2: Fixați placa de montare pe perete

Placa de montare este dispozitivul pe care veți atașa unitatea din interior.

- Îndepărtați șuruburile care atașează placa de montare la partea din spate a unității interioare.

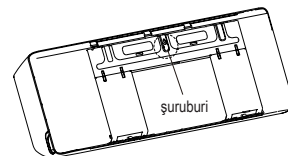

- Fixați placa pe perete cu șuruburile furnizate. Asigurați-vă că placa de montare stă dreaptă pe perete.

NOTĂ PENTRU PERETII DE BETON SAU DE CĂRĂMIDĂ:

Dacă peretele este din cărămidă, beton sau alt material similar, faceți găuri cu diametrul de 5 mm (0,2in-diametru) în perete și introduceți clemele ancorei furnizate. Apoi fixați placa de montare pe perete, strângând șuruburile direct în cleme.

Pasul 3: Dați o gaură prin perete pentru conductele de racordare

1. Determinați locația găurii prin perete pe baza locației plăcii de montare. Consultați **Dimensiunile Plăcii De Montare**.
2. Folosind un burghiu de 65mm (2,5in) sau 90mm (3,54in) (în funcție de modele), dați o gaură prin perete. Vă rog să vă asigurați că gaura este dată la un unghi ușor descendent, astfel încât capătul exterior al găurii să fie mai jos decât capătul interior cu aproximativ 5mm până la 7mm (0,2-0,275in) Acesta va asigura o scurgere adecvată a apei.

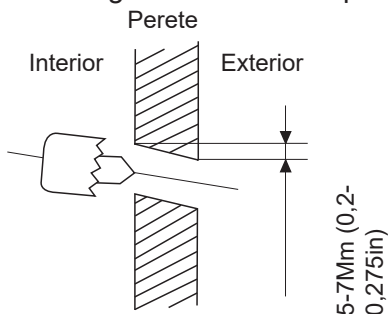

NOTĂ: În cazul în care conducta de racordare pe partea de gaz este de $\varnothing 16\text{mm}$ (5/8in) sau mai mult, gaura peretelui trebuie să fie de 90mm (3,54in).

3. Plasați protecția (zidul protector) în gaură. Aceasta protejează marginile găurii și va permite sigilarea ei după finalizarea procesului de instalare.



ATENȚIE

Atunci când dați o gaură aveți grijă la cabluri, țevi și alte componente sensibile.

DIMENSIUNILE PLĂCII DE FIXARE

Fiecare model are o placă de fixare specifică. Pentru confortul instalării, pe placa de montare există dimensiuni și nivelă cu bulă sculptată. Vă rog să instalați placa și să găuriți peretele conform informațiilor de pe placa de montare. Vedeți figurile de mai jos.

Orientarea corectă a plăcii de fixare

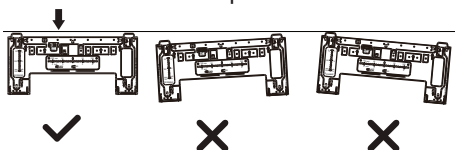

Unitate: mm(inch)

Rigla de direcție orizontală

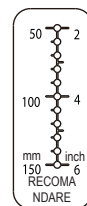
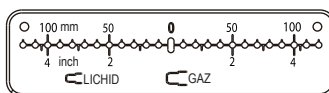

Rigla de direcție verticală



ATENȚIE Nivelă cu bulă de pe placa de montare nu poate fi îndepărtată. Dacă este distrusă, vă asigurăm să curățați lichidul care se scurge.

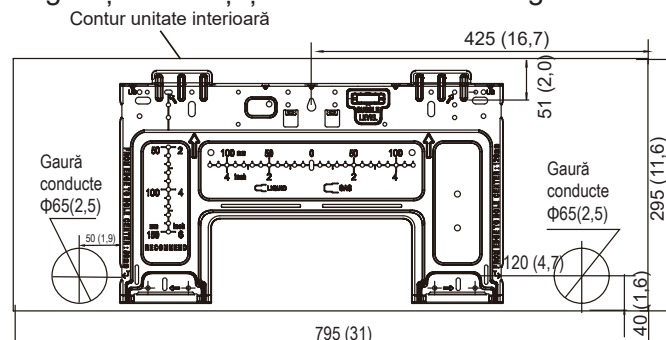

Model A

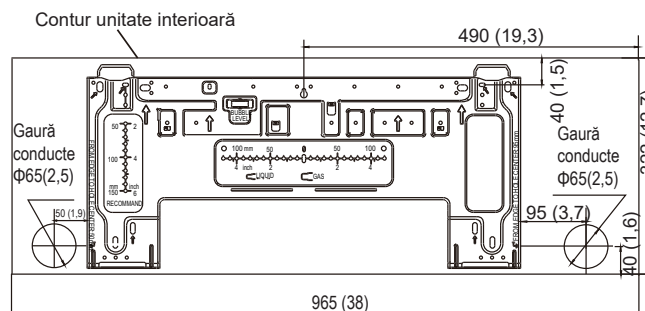

Model B

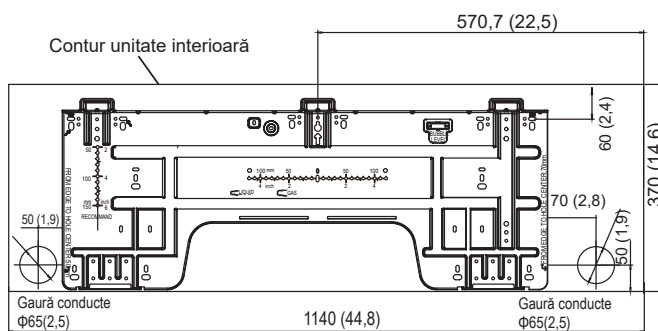

Model C

Instalarea Unității
Din Interior

Pasul 4: Pregătiți conductele cu agent refrigerent

Conducta cu agent refrigerent se află în interiorul unui manșon izolant ce vine fixat pe partea din spate a unității. Trebuie să pregătiți conducta înainte de a o trece prin gaura din perete. Pentru instrucțiuni detaliate despre evazarea conductei și cerințele de cuplu evazare, tehnică etc. consultați secțiunea **Racordarea Conductelor De Agent Frigorific** din acest manual.

INFORMAȚII DESPRE UNGHIUL TUBULATURII

Conducte de agent frigorific pot ieși din unitatea interioară în patru unghiuri diferite:

- Partea stângă
- Spate stânga
- Partea dreaptă
- Dreapta spate

Pentru detalii consultați figurile de mai jos.

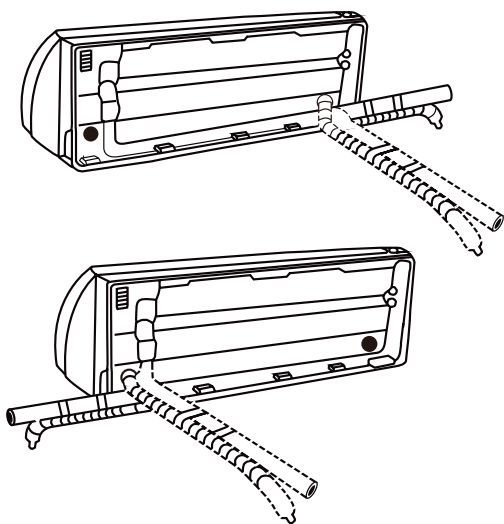

NOTĂ PRIVIND RACORDAREA CONDUCTELOR

- În unele locații din SUA, trebuie folosit un tub pentru conectarea cablului. Pentru a asigura un spațiu suficient pentru conductele care trec și unitatea este lipită de perete după instalare, este recomandat să se atașeze furtunul de scurgere pe partea dreaptă (când sunteți cu fața în spatele unității).
- Atunci când alegeți conductele pe partea stângă sau din partea dreaptă, vă rog să vă asigurați că acestea ies orizontal pentru a nu afecta instalarea panoului inferior.

ATENȚIE

Aveți mare grijă să nu demontați sau să deteriorați conductele în timp ce le îndoiți departe de unitate. Orice deteriorare a conductei va afecta performanța unității.

Dacă nu sunt conducte de agent frigorific deja încorporate în perete, procedați în felul următor:

Pasul 1: Prindeți unitatea interioară pe placa de montare:

1. Rețineți că toate cârligele de pe placa de montare sunt mai mici decât orificiile din spatele unității. Dacă descoperiți că nu aveți spațiu suficient pentru a racorda conductele încorporate la unitatea interioară, unitatea în funcție de model poate fi ajustată stânga sau la dreapta cu aproximativ 30-50mm (1,18-1,95in).



Mutați spre stânga sau spre dreapta

Pasul 2: Pregătiți conductele de agent frigorific:

1. Deschideți și fixați poziția panoului, după care, deschideți capacele celor două calupuri de blocare, deșurubați șurubul arătat în imaginea de mai jos, apoi țineți de ambele părți ale panoului inferior în locul marcat cu „PULL” (TRAGE), trageți-l în sus pentru a elibera cataramele, apoi luați jos panoul inferior.

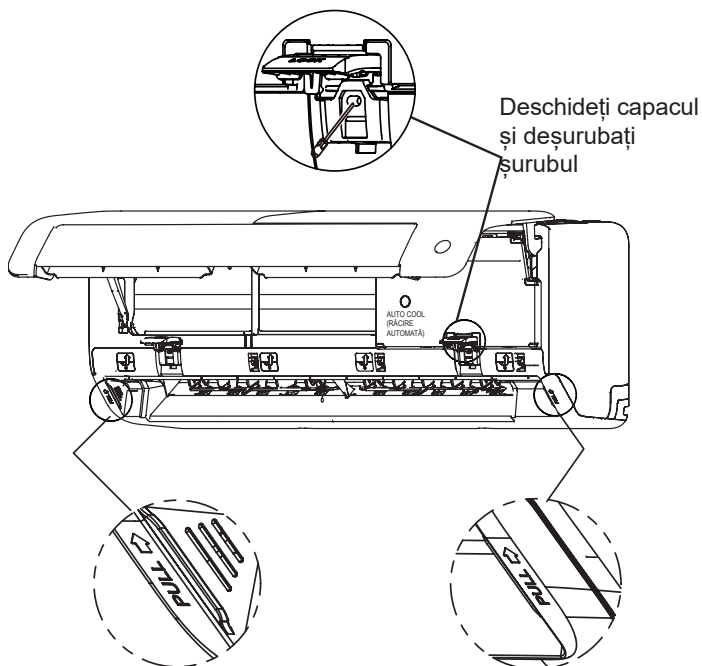

Model A

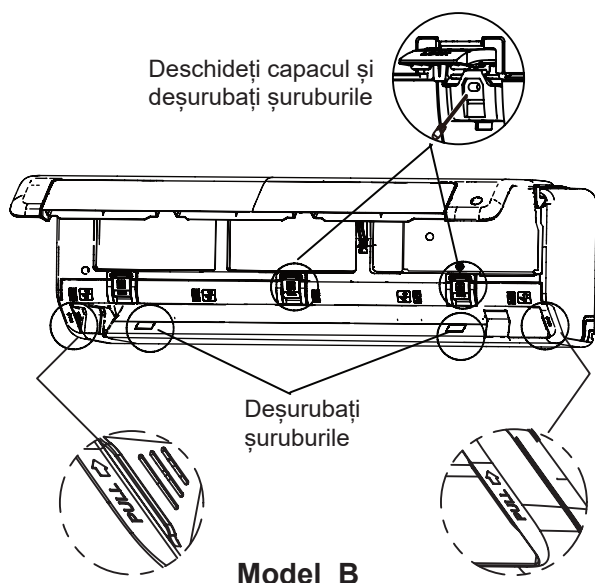

2. Folosiți suportul din spatele unității pentru a o susține, oferindu-vă suficient spațiu pentru racordarea conductelor de agent frigorific, a cablului de semnal și a furtunului de scurgere.

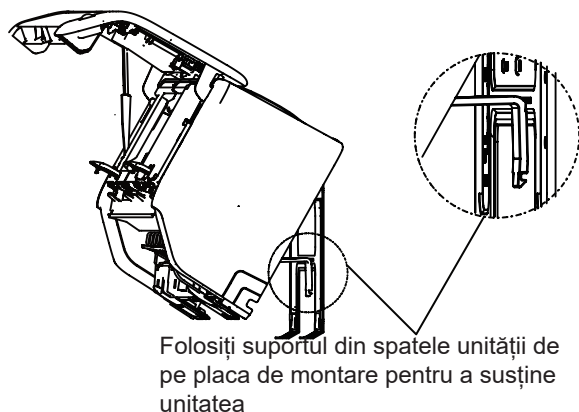

Pasul 3: Racordare furtun de scurgere și conducte de agent frigorific (consultați secțiunea **Racordarea Conductelor De Agent Frigorific** din acest manual pentru instrucțiuni).

Pasul 4: Vă rog să mențineți punctul de racordare a conductei expus pentru a efectua testul de scurgere (consultați secțiunea **Verificări Electrice Și De Scurgere** din acest manual).

Pasul 5: După efectuarea testului de scurgere, înfășurați punctul de conectare cu bandă izolatoare.

Pasul 6: Îndepărtați suportul sau panoul care este susținut cu bandă izolatoare.

Pasul 7: Folosind o presiune uniformă, împingeți în jos pe partea inferioară a unității. Continuați să împingeți în jos până când unitatea se fixează pe cârlige de-a lungul fundului plăcii de montare.

Dacă nu sunt conducte de agent frigorific deja încorporate în perete, procedați în felul următor:

1. Bazat pe poziția găurii de perete față de placa de montare, alegeți partea din care conductele

vor ieși din unitate.

2. În cazul în care gaura de perete se află în spatele unității, mențineți panoul de prindere în poziție. Dacă gaura din perete se află pe partea interioară a unității, îndepărtați panoul de eliminare din plastic din partea laterală a unității.

(Vedeți figurile de mai jos) Acest lucru va crea un slot prin care conducta poate ieși din unitate. Folosiți un patent cu vârf ascuțit dacă panoul de plastic este prea greu de îndepărtat cu mâna.

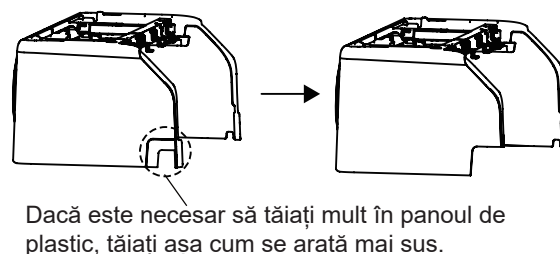
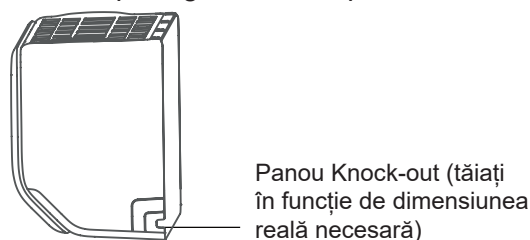

3. Folosiți o foarfecă pentru a reduce lungimea manșonului izolator pentru a dezvălui aproximativ 40mm (1,57in) din conductele de agent frigorific. Aceasta servește la două scopuri:

- Pentru a facilita procesul de **Racordarea Conductelor De Agent Frigorific**.
- Pentru a facilita **Verificarea Scurgerilor De Gaz** și vă permite să verificați dacă există tăsări

4. Folosiți suportul din spatele unității pentru a o susține, oferindu-vă suficient spațiu pentru racordarea conductelor de agent frigorific, a cablului de semnal și a furtunului de scurgere.
5. Racordați conductele de agent frigorific ale unității interioare la conductele de racordare care vor uni unitatea interioară și cea exterioară. Pentru instrucțiuni detaliate, consultați secțiunea **Racordarea Conductelor De Agent Frigorific** din acest manual.
6. Bazat pe poziția relativă a găurii de perete față de placa de montare, determinați unghiul necesar al conductelor.
7. Apucați conductele de agent frigorific la baza îndoiturii.
8. Îndoiiți conductele spre gaură încet, cu o presiune uniformă. Să nu tasați sau deteriorați conductele în timpul procesului.

Pasul 5: Conectați furtunul de scurgere

Furtunul de scurgere în mod implicit este atașat la partea stângă a unității (când sunteți cu fața spre spatele unității). Poate fi atașat, totuși, și pe partea dreaptă a unității. Pentru a asigura o scurgere adecvată, atașați furtunul de scurgere de aceeași parte cu care conducta de refrigerare iese din unitate.

NOTĂ: În unele locații din SUA, dacă unitatea are instalat panoul cu tub, vă rugăm să alegeți drenajul pe partea dreaptă.

- Înfășurați puternic punctul de legătură cu bandă de teflon pentru a asigura o bună sigilare și pentru a evita scurgerile.
- Desfaceți filtrul de aer și turnați o cantitate mică de apă în vasul de scurgere pentru a vă asigura că apa curge ușor din unitate.

! INFORMAȚII DESPRE AMPLASAREA FURTUNULUI DE SCURGERE

Asigurați-vă că aranjați furtunul de scurgere ca în figura următoare.

- ⊘ SĂ **NU** ștrangulați furtunul de scurgere.
- ⊘ SĂ **NU** creați un dop de apă.
- ⊘ SĂ **NU** puneți capătul furtunului de scurgere în apă sau într-un recipient unde apa va fi colectată.

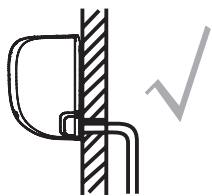

CORECTĂ

Asigurați-vă că nu există îndoituri sau deteriorări la furtunul de scurgere pentru a asigura un drenaj corespunzător.

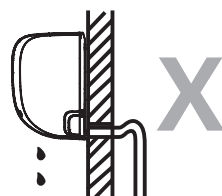

GREȘIT

Îndoiturile furtunului de scurgere vor crea obturatoare de apă.

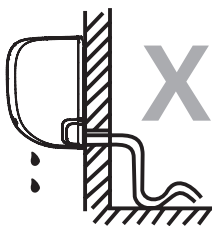

GREȘIT

Îndoiturile furtunului de scurgere vor crea obturatoare de apă.



GREȘIT

Nu așezați capătul furtunului de scurgere în apă sau în containere care colectează apa. Acest lucru va împiedica scurgerea corectă.

ASTUPAȚI GAURA DE GOLIRE NEUTILIZATĂ

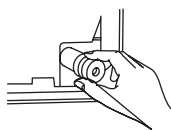

Pentru a preveni scurgerile nedorite, trebuie să astupați gaura de scurgere neutilizată cu dopul de cauciuc furnizat.

! CITIȚI ACESTE REGULAMENTE ÎNAINTE DE A REALIZA ORICE LUCRARE ELECTRICĂ

1. Toate cablurile trebuie să respecte codurile electrice locale și naționale, reglementările de aceeași natură și trebuie instalate de un electrician autorizat.
2. Toate conexiunile electrice trebuie făcute în concordanță cu Diagrama conexiunilor electrice de pe panourile unităților din interior și din exterior.
3. Dacă apare o problemă serioasă de siguranță cu sursa de alimentare, opriți imediat orice activitate. Explicați clientului motivul acestei acțiuni și refuzați să instalați unitatea până când problema de siguranță nu este rezolvată corect.
4. Tensiunea de alimentare trebuie să se încadreze între 90-110% din tensiunea nominală. O alimentare insuficientă poate cauza defecțiuni, șocuri electrice sau incendii.
5. În cazul în care se conectează alimentarea în mod direct cu cablu fix, trebuie să fie instalată o protecție de supratensiune și un întrerupător principal.
6. În cazul în care conectați alimentarea în mod direct cu cablu fix, trebuie să fie încorporat un întrerupător sau o siguranță întrerupător care deconectează toți poli și are o separare de contact de cel puțin 1/8in (3mm). Personalul calificat trebuie să utilizeze un întrerupător sau un disjuncteur autorizat.
7. Conectați unitatea doar la o priză cu circuit individual. Nu conectați un alt aparat la priza respectivă.
8. Vă rog să vă asigurați că ați legat la împământare corespunzător aparatul de aer condiționat.
9. Fiecare fir trebuie să fie ferm legat. Firele desprinse pot duce la supraîncălzirea terminalului, ceea ce poate duce la defecțiuni ale produsului și un potențial incendiu.
10. Să nu lăsați cablurile să se atingă sau să se sprijine pe tuburile de agent frigorific, compresorul sau orice piese în mișcare din unitate.
11. În cazul în care unitatea are un încălzitor electric auxiliar, aceasta trebuie instalată la cel puțin 1 metru (40in) distanță de orice materiale combustibile.
12. Pentru a nu vă supune **RISCOLUI UNEI ELECTROCUTĂRI**, nu atingeți niciodată componentele electrice imediat după ce alimentarea electrică a fost oprită. După oprirea alimentării, așteptați întotdeauna 10 minute sau mai mult înainte de a atinge componentele electrice.



AVERTIZARE

ÎNAINTE DE A EFECTUA ORICE ACTIVITATE DE CABLAJ SAU ELECTRICĂ, DECONECTAȚI APARATUL DE LA SURSA DE ALIMENTARE

Pasul 6: Conectați cablurile de semnal și de alimentare

Cablul de semnal permite comunicarea dintre cele două unități, cea din interior și cea din exterior. Trebuie prima dată să alegeți dimensiunea corectă a cablului înainte de a-l pregăti pentru conectare.

Tipurile De Cabluri

- **Cablul De Alimentare De Interior** (dacă se aplică):
H05VV-F sau H05V2V2-F
- **Cablu Exterior De Alimentare:** H07RN-F sau H05RN-F
- **Cablu De Semnal:** H07RN-F

NOTĂ: În America de Nord, alegeți tipul de cablu în conformitate cu codurile și reglementările electrice locale.

Suprafața Minimă Transversală A Cablurilor De Alimentare Și De Semnal (Pentru referință)

(Nu este aplicabil pentru America de Nord)

Curent Nominal al Aparatului (A)	Zona De Secțiune Nominală (mm ²)
> 3 și ≤ 6	0,75
> 6 și ≤ 10	1
> 10 și ≤ 16	1,5
> 16 și ≤ 25	2,5
> 25 și ≤ 32	4
> 32 și ≤ 40	6

ALEGEȚI DIMENSIUNEA CORECTĂ A CABLULUI

Mărimea cablului de alimentare, a cablului de semnal, a siguranței și a comutatorului necesare este determinată de curentul maxim suportat de unitate. Curentul maxim este indicat pe plăcuța de identificare situată pe panoul lateral al unității. Consultați această plăcuță de identificare pentru a alege cablul, siguranța sau comutatorul potrivite.

NOTĂ: În America de Nord, alegeți dimensiunea corectă a cablului conform cu capacitatea minimă a circuitului indicată pe placa de identificare a unității.

1. Deschideți și fixați în poziție panoul, după care, deschideți capacele celor două calupuri de blocare, deșurubați șurubul, apoi țineți de ambele părți ale panoului inferior în locul marcat cu „PULL” (TRAGE), trageți-l în sus pentru a elibera cataramele, apoi luați jos panoul inferior (vedeți la pagina 22-23).
2. Deschideți capacul cutiei pentru fire pentru a conecta cablul.
3. Deșurubați clema pentru cablu ce se află sub blocul terminal și așezați-o în lateral.

4. Cu fața către spatele unității, scoateți panoul de plastic din partea stângă jos.

⚠️ AVERTIZARE

TOATE CONEXIUNILE TREBUIE EFECTUATE STRICT ÎN CONFORMITATE CU DIAGRAMA DE CABLARE AFLATĂ ÎN SPATELE PANOULUI FRONTAL AL UNITĂȚII INTERIOARE.

5. Introduceți firul de semnal prin acest slot, din partea din spate a unității în față.
6. Cu fața către unitate, conectați firul în conformitate cu diagrama de cablare a unității din interior, conectați u-ul și înșurubați ferm fiecare fir la terminalul corespunzător.

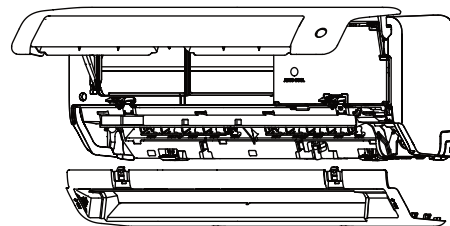

Prima dată deschideți panoul frontal, apoi scoateți panoul inferior.

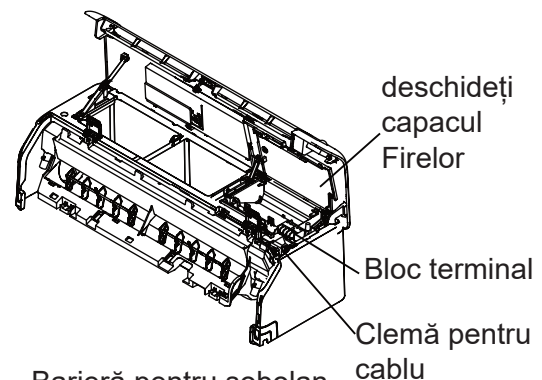

Barieră pentru șobolan (la unele unități)

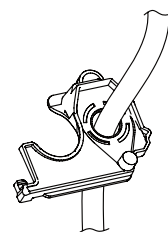
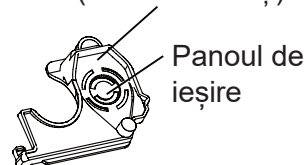

NOTĂ: Dacă cablul este prea mare, scoateți dopul mic knock-out de plastic din mijloc, pentru a crea un slot prin care să poată ieși cablul. Dacă doriți să scoateți cadrul sau furtunul de scurgere, vă rugăm mai întâi să scoateți bariera pentru șobolani.

În America de Nord

Prima dată scoateți dopul knock-out pentru a crea un slot prin care se poate instala tubul conductelor. După care treceți cablul prin tubul conductelor și conectați-l la unitatea interioară.

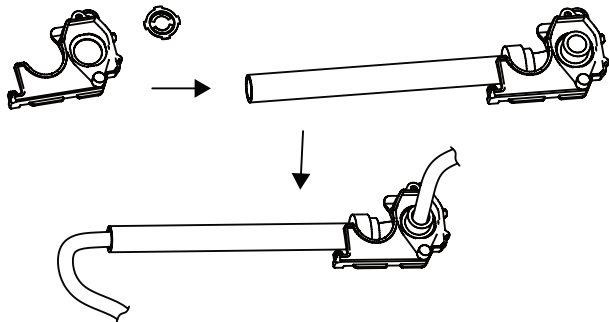

⚠ ATENȚIE

NU AMESTECATI CABLURILE

Acest lucru este periculos și poate provoca defecțiunea uaparaturii de aer condiționat.

- După ce vă asigurați că fiecare conexiune este sigură, folosiți clema pentru a fixa cablul de semnal la unitate. Înșurubați bine clema pentru cablu către sol.
- Înlocuiți capacul pentru cabluri din fața unității și panoul de plastic din spate.

⚠ INFORMAȚII DESPRE CABLURI

PROCESUL DE CONEXIUNE ALE Cablurilor poate diferenția ușor între zone și regiuni.

Pasul 7: Înfășurare și cabluri

Înainte de a trece conductele, furtunul de scurgere și cablul de semnal prin gaura din perete, trebuie să le legați împreună pentru a economisi spațiu, a le proteja și izola (Acest lucru s-ar putea să nu se aplice pentru unele locații din SUA).

- Îmbinați furtunul de scurgere, conductele de refrigerare și cablul de semnal, așa cum se arată mai jos:

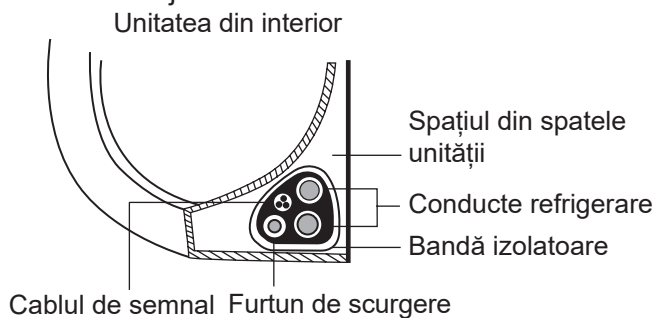

FURTUNUL DE SCURGERE TREBUIE SĂ FIE JOS

Asigurați-vă că furtunul de scurgere să fie în partea de jos a îmbinării. Punerea furtunului de scurgere în partea de sus a pachetului poate cauza deversarea vasului de scurgere, ceea ce poate duce la incendii sau la deteriorare din cauza apei.

NU ÎNCRUCIȘAȚI CABLUL DE SEMNAL CU ALTE CABLURI

Cât timp legați aceste componente, nu împlețiți și nu încrucișați cablul de semnal cu niciun alt cablu.

- Atașați furtunul de scurgere pe partea inferioară a țevelor de refrigerare, folosind o bandă de vinil adezivă,
- Înfășurați bine firul de semnal, conductele de refrigerare și furtunul de scurgere cu bandă de izolare, Verificați de două dacă toate articolele sunt incluse.

NU ÎNFĂȘURAȚI CAPETELE TUBULATURII

Când înfășurați legătura, lăsați capetele tubulaturii desfăcute. Va trebui să le accesați pentru a testa scurgerile la sfârșitul procesului de instalare (consultați secțiunea Verificări Electrice Și Verificări De Scurgere din acest manual).

Pasul 8: Montarea unității din interior

Dacă ați instalat o conductă de racordare nouă la unitatea exterioară, procedați în felul următor:

- Dacă ați introdus deja de conducta de refrigerent prin orificiul din perete, treceți la pasul 4.
- În caz contrar, verificați de două ori să fie sigilate capetele conductelor de refrigerare pentru a împiedica murdăria sau materialele străine să pătrundă în conducte.
- Treceți încet, prin orificiul din perete, legătura de tuburi de refrigerare, furtunul de scurgere și firul de semnal.
- Agățați partea superioară a unității din interior pe cârligul de jus al plăcii de montare.
- Verificați dacă unitatea este fixată ferm la montare, apăsând ușor pe partea stângă și dreapta a unității. Unitatea nu trebuie să se leghene sau să se deplaseze.
- Folosind o presiune uniformă, împingeți în jos pe partea inferioară a unității. Continuați să împingeți în jos până când unitatea se fixează pe cârlige de-a lungul fundului plăcii de montare.
- Din nou, verificați dacă unitatea este ferm montată, apăsând o ușor pe partea stângă și pe partea dreaptă a unității.

Instalarea Unității Din Exterior

La instalarea unității exterioare se vor respecta codurile și reglementările locale, pot exista diferențe mici între diferite regiuni.

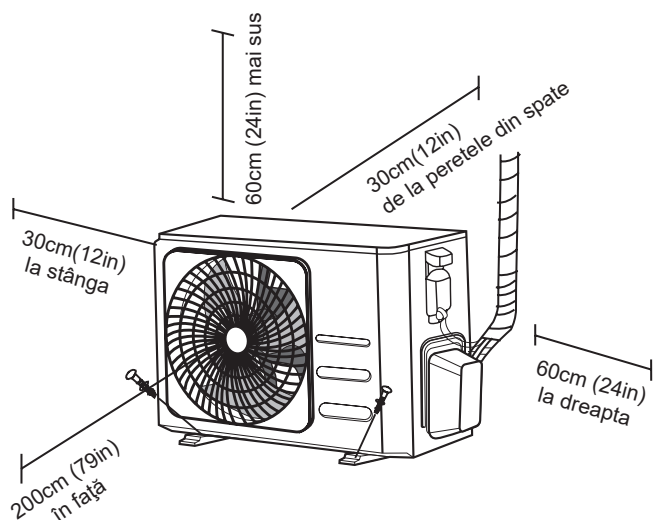

Instrucțiuni de Instalare - Unitate exterioară

Pasul 1: Selectare locație de instalare

Trebuie să alegeți o locație adecvată înainte de a instala unitatea exterioară. Standardele următoare vă vor ajuta să alegeți o locație adecvată pentru unitate.

Locațiile de instalare corespunzătoare îndeplinesc standardele următoare:

- Îndepliniți toate cerințele privind spațiul prezentate în Cerințele de Spațiu pentru Instalare de mai sus.
- Circulație și ventilație bună a aerului
- Fermă și solidă—locația poate susține unitatea și nu va avea vibrații
- Zgomotul de la unitate nu îi va deranja pe ceilalți
- Să aibă protecție pe perioade prelungite de lumina directă a soarelui sau de ploaie.
- Luați măsurile adecvate acolo unde se anticipează zăpadă, pentru a preveni acumularea de gheață și deteriorarea serpentinei.

SĂ **NU** instalați unitatea în locațiile următoare:

- ⊘ Lângă un obstacol care va bloca intrarea și ieșirea aerului
- ⊘ Lângă o stradă publică, zone aglomerate sau unde zgomotul produs de aparat îi va deranja pe ceilalți
- ⊘ Lângă animale sau plante pentru că evacuarea aerului cald le va afecta.
- ⊘ Lângă orice sursă de gaz combustibil
- ⊘ Într-o loc care este expus la cantități mari de praf
- ⊘ Într-o loc care este expus la aer excesiv de sărat

CONSIDERENTE SPECIALE PENTRU VREMEA EXTREMĂ

Dacă unitatea este expusă la vânturi puternice:

Instalați unitatea în așa fel încât ventilatorul de evacuare a aerului să fie la un unghi de 90° față de direcția vântului. În cazul în care este necesar, construiți o barieră în fața unității pentru a o proteja de vânturile extrem de puternice. A se vedea imaginea de mai jos

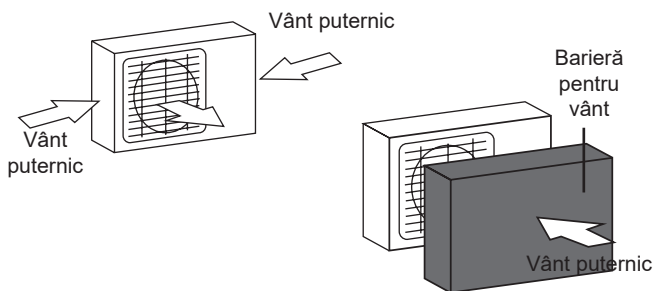

Dacă unitatea este expusă la ploi abundente sau zăpadă:

Construiți o protecție deasupra unității pentru a o proteja de ploaie sau zăpadă. Aveți grijă să nu obstrucționați curentul de aer în jurul unității.

Dacă unitatea este expusă la aer sărat (litoral):

Folosiți unitatea exterioară special proiectată pentru a rezista la coroziune.

Pasul 2: Instalați îmbinări de scurgere (doar pentru instalația de pompare caldură)

Înainte de a fixa unitatea din exterior, trebuie instalată îmbinarea de scurgere în partea de jos a unității. Rețineți că există două tipuri diferite de îmbinări de scurgere, în funcție de tipul de unitate de exterior.

În cazul în care îmbinarea de scurgere vine cu o garnitură de cauciuc (vedeți Fig. A), executați în felul următor:

1. Fixați garnitura de cauciuc pe capătul îmbinării de scurgere care se va racorda la unitatea exterioară.
2. Introduceți îmbinarea de scurgere în gaura din tava principală a unității.
3. Rotiți îmbinarea de scurgere cu 90 ° până când face clic, fixată cu fața către partea frontală a unității.
4. Conectați o extensie a furtunului de scurgere (nu este inclusă) la îmbinarea de scurgere pentru a redirecționa apa din unitate în timpul modului de încălzire.

În cazul în care îmbinarea de scurgere nu vine cu o garnitură de cauciuc (vedeți Fig. B), executați în felul următor:

1. Introduceți îmbinarea de scurgere în gaura din tava principală a unității. Îmbinarea de scurgere va face clic.
2. Conectați o extensie a furtunului de scurgere (nu este inclusă) la îmbinarea de scurgere pentru a redirecționa apa din unitate în timpul modului de încălzire.

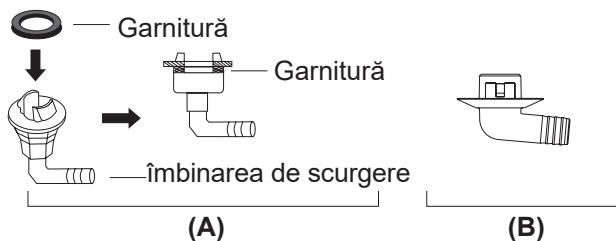
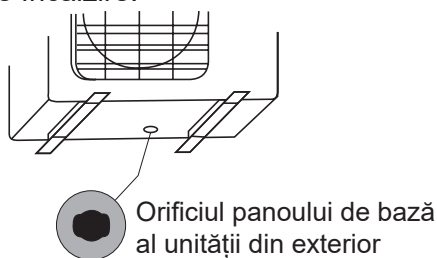

! ÎN ZONE RECI

În zonele reci, asigurați-vă că furtunul de scurgere este poziționat cât se poate de vertical pentru a asigura o scurgere rapidă a apei. În cazul în care apa se scurge prea încet, aceasta poate îngheța în furtun și unitatea poate fi inundată.

Pasul 3: Ancorarea unității din exterior

Unitatea exterioară poate fi fixată la sol sau pe un suport de perete fixat cu șurub (M10). Pregătiți baza de instalare a unității conform dimensiunilor de mai jos.

DIMENSIUNILE DE MONTARE ALE UNITĂȚII

Aceasta este o listă cu diferite dimensiuni ale unităților din exterior și distanța dintre picioarele lor de fixare. Pregătiți baza de instalare a unității conform dimensiunilor de mai jos.

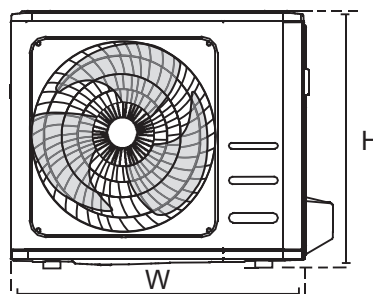
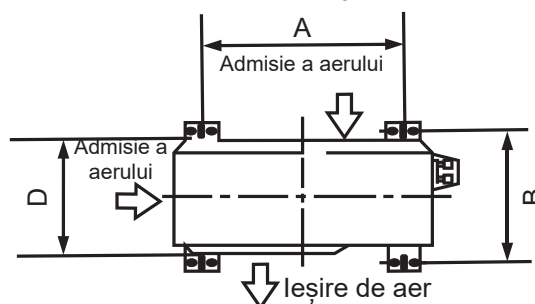

Dimensiunile unității exterioare (mm) W × H × D	Dimensiuni de Montaj	
	Distanța A (mm)	Distanța B (mm)
681x434x285 (26,8"x 17,1"x 11,2")	460 (18,1")	292 (11,5")
700x550x270 (27,5"x 21,6"x 10,6")	450 (17,7")	260 (10,2")
700x550x275 (27,5"x 21,6"x 10,8")	450 (17,7")	260 (10,2")
720x495x270 (28,3"x 19,5"x 10,6")	452 (17,8")	255 (10,0")
728x555x300 (28,7"x 21,8"x 11,8")	452 (17,8")	302 (11,9")
765x555x303 (30,1"x 21,8"x 11,9")	452 (17,8")	286 (11,3")
770x555x300 (30,3"x 21,8"x 11,8")	487 (19,2")	298 (11,7")
805x554x330 (31,7"x 21,8"x 12,9")	511 (20,1")	317 (12,5")
800x554x333 (31,5"x 21,8"x 13,1")	514 (20,2")	340 (13,4")
845x702x363 (33,3"x 27,6"x 14,3")	540 (21,3")	350 (13,8")
890x673x342 (35,0"x 26,5"x 13,5")	663 (26,1")	354 (13,9")
946x810x420 (37,2"x 31,9"x 16,5")	673 (26,5")	403 (15,9")
946x810x410 (37,2"x 31,9"x 16,1")	673 (26,5")	403 (15,9")

În cazul în care veți instala unitatea pe sol sau pe o platformă de montare din beton, procedați în felul următor:

1. Pe baza diagramei de dimensiuni, marcați pozițiile pentru patru șuruburi diblu.
2. Pre-găuriți găurile pentru șuruburile diblu.
3. Înfiletați o piuliță la capătul fiecărui șurub diblu
4. Bateți cu ciocanul șuruburile diblu în găurile pre-găurite.
5. Desfiletați piulițele de pe șuruburile diblu și fixați unitatea exterioară pe șuruburi.
6. Puneți șaibă pe fiecare șurub diblu, după care puneți la loc piulițele.
7. Strângeți fiecare piuliță folosind o cheie, până acestea sunt strânse.



AVERTIZARE

LA GĂURIREA ÎN BETON, PROTECȚIA OCHILOR ESTE RECOMANDATĂ TOT TIMPUL.

În cazul în care veți instala unitatea pe un suport montat pe perete, procedați în felul următor:



ATENȚIE

Să vă asigurați că peretele este realizat din cărămidă solidă, beton sau dintr-un material cu o rezistență similară. **Peretele trebuie să poată suporta cel puțin de patru ori greutatea unității.**

1. Pe baza diagramei de dimensiuni marcați poziția găurilor suportului.
2. Pre-găuriți găurile pentru șuruburile diblu.
3. Înfiletați o piuliță la capătul fiecărui șurub diblu.
4. Filetați șuruburile diblu prin găurile din suporturi, puneți suporturile de montare în poziție și ciocăniți șuruburile diblu în perete.
5. Verificați dacă suporturile de montare sunt drepte.
6. Ridicați cu grijă unitatea și o așezați cu picioarele sale de fixare pe suporturi.
7. Înșurubați ferm unitatea pe suporturi.
8. Dacă vă permite, instalați unitatea cu garnituri de cauciuc pentru a reduce zgomotul și vibrațiile.

Pasul 4: Conectați cablurile de semnal și de alimentare

Blocul terminal al unității din exterior este protejat de un capac pentru zona cu fire electrice pe partea laterală a unității. Pe interiorul capacului zonei cu cabluri este imprimată o diagramă completă de cablare.



AVERTIZARE

ÎNAINTE DE A EFECTUA ORICE ACTIVITATE DE CABLAJ SAU ELECTRICĂ, DECONECTAȚI APARATUL DE LA SURSA DE ALIMENTARE

1. Pregătiți cablul pentru conectare:

FOLOSITI CABLUL CORECT

Alegeți vă rog cablul potrivit, consultați „Tipuri de cabluri” de la pagina 25.

ALEGEȚI DIMENSIUNEA CORECTĂ A CABLULUI

Mărimea cablului de alimentare, a cablului de semnal, a siguranței și a comutatorului necesare este determinată de curentul maxim suportat de unitate. Curentul maxim este indicat pe plăcuța de identificare situată pe panoul lateral al unității.

NOTĂ: În America de Nord, alegeți dimensiunea corectă a cablului conform cu capacitatea minimă a circuitului indicată pe placa de identificare a unității.

- Folosind un dezizolator pentru fire, trageți manșonul de cauciuc de la ambele capete ale cablului pentru a descoperi aproximativ 40 mm (1.57in) din firele din interior.
- Scoateți izolația de la capetele firelor.
- Folosind un sertizor pentru fire, sertizați clemele pe capetele firelor.

AVEȚI GRIJĂ LA FIRUL

În timp ce se înodați firele, asigurați-vă că distingeți clar firul „Live” („L”) de celelalte fire.



AVERTIZARE

TOATE LUCRAREA DE CABLARE TREBUIE SĂ FIE FACUTĂ STRICT ÎN CONFORMITATE CU UNITĂȚII EDIN EXTERIOR.

- Deșurubați și scoateți capacul de la cabluri electrice
- Deșurubați clema pentru cablu ce se află sub blocul terminal și așezați-o în lateral.
- Conectați cablurile în conformitate cu diagrama de cablare și înșurubați ferm fiecare fir la borna corespunzătoare.
- După ce ați verificat pentru a vă asigura că fiecare conexiune este sigură, înfășurați cablurile pentru a împiedica apa de ploaie să curgă în terminal.
- Fixați cablul la unitate, folosind clema pentru cabluri. Înșurubați bine clema pentru cablu către sol.

- Izolați firele neutilizate cu bandă din PVC. Aranjați-le astfel încât să nu atingă piese electrice sau metalice
- Puneți la loc capacul cablurilor de pe partea laterală a unității și înșurubați-l în poziție.

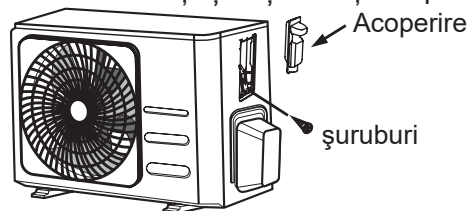

NOTĂ: Dacă clema pentru cablu arată ca următoarea, selectați gaura de trecere corespunzătoare în funcție de diametrul cablului.

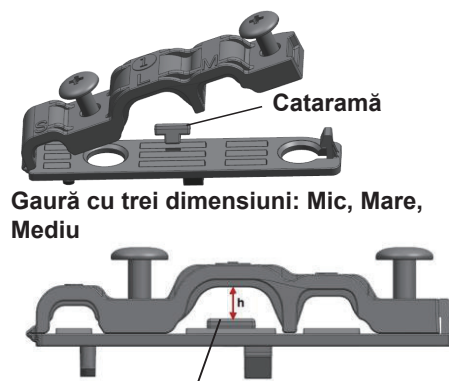

Atunci când cablul nu este fixat suficient, folosiți catarama pentru a-l susține, astfel încât să poată fi strâns.

În America de Nord

- Scoateți capacul de la partea de cabluri a unității, slăbind cele 3 șuruburi.
- Demontați capacele de pe panoul conductei.
- Montați bine tuburile conductelor (neincluse) pe panoul conductei.
- Conectați corect sursa de alimentare și firele de joasă tensiune la bornele corespunzătoare de pe blocul de borne.
- Leगाți la împământare unitatea în conform cu codurile locale.
- Asigurați-vă că lăsați câțiva centimetri în plus decât lungimea necesară pentru cablare pentru fiecare cablu
- Folosiți piulițe auto-blocante pentru a fixa tuburile conductelor.

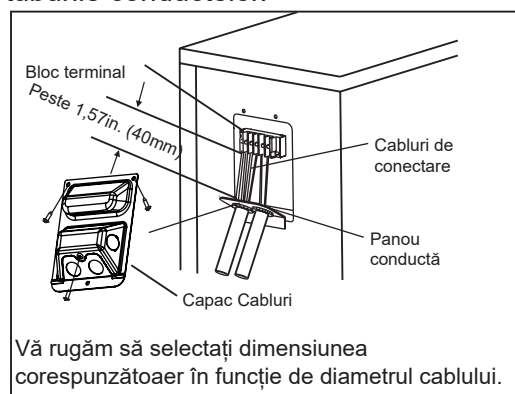

Racordarea Conductelor De Agent Frigorific

La racordarea conductelor de agent frigorific, să **nu** lăsați să intre în unitate alte substanțe sau gaze decât agentul frigorific specificat. În cazul în care alte gaze sau substanțe sunt prezente, se va reduce capacitatea unității și se poate provoca o presiune anormal de mare în ciclul de refrigerare. Acest lucru se poate cauza explozii și răniri.

Notă Privind Lungimea Conductei

Performanța și eficiența energetică a unității va fi afectată de lungimea conductelor de agent frigorific. Eficiența nominală este testată pe unități care au conductă cu o lungime de 5 metri (16,5ft), (în America de Nord, lungimea standard a conductei este de 7,5m (25')). Este necesară o conductă cu o lungime minimă de 3 metri pentru a reduce la minim vibrațiile & zgomotul excesiv. În zonele tropicale speciale, la modelele cu agent frigorific R290, nu se mai poate adăuga agent frigorific și lungimea maximă a conductei de agent frigorific nu trebuie să depășească 10 metri (32,8 ft).

Pentru specificații privind lungimea maximă și înălțimea de cădere a conductelor consultați tabelul de mai jos.

Lungimea Maximă Și Înălțimea De Cădere A Conductelor De Agent Frigorific Per Model De Unitate

Model	Capacitate (BTU/h)	Lungime Maximă (m)	Înălțimea De Cădere Maximă (m)
Aer Condiționat De Tip Split Cu Invertor R410A, R32	< 15.000	25 (82ft)	10 (33ft)
	≥ 15.000 și < 24.000	30 (98,5ft)	20 (66ft)
	≥ 24.000 și < 36.000	50 (164ft)	25 (82ft)
Aer Condiționat De Tip Split Cu Viteză Fixă R22	< 18.000	10 (33ft)	5 (16ft)
	≥ 18.000 și < 21.000	15 (49ft)	8 (26ft)
	≥ 21.000 și < 35.000	20 (66ft)	10 (33ft)
Aer Condiționat De Tip Split Cu Viteză Fixă R410A, R32	<18.000	20 (66ft)	8 (26ft)
	≥ 18.000 și < 36.000	25 (82ft)	10 (33ft)

Instrucțiuni De Racordare - Conducte De Agent Frigorific

Pasul 1: Tăiați conductele

La pregătirea conductelor de agent frigorific, aveți grijă deosebită să le tăiați și să le evazați corespunzător. În acest fel se va asigura o operare eficientă și se va reduce la minimum necesitatea întreținerii în viitor.

1. Vă rog să măsurați distanța dintre unitatea interioară și cea exterioară.
2. Folosind un instrument de tăiat conducte, tăiați conducta puțin mai mult decât distanța măsurată.
3. Vă rog să vă asigurați că conducta este tăiată la un unghi perfect de 90°.

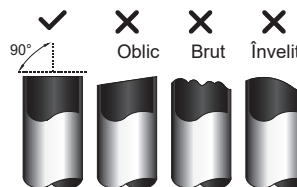

⊘ SĂ NU DEFORMAȚI CONDUCTA ÎN TIMPUL TĂIERII

Fiți atent să nu deteriorați, tasați sau să deformați conducta în timpul tăierii. Acest lucru va reduce mult eficiența la încălzire a unității.

Pasul 2: Îndepărtați bavurile

Bavurile pot afecta etanșarea racordului conductelor de agent frigorific. Acestea trebuie complet îndepărtate.

1. Țineți conducta în jos pentru a preveni căderea bavurilor în aceasta.
2. Se va folosi un alezor sau un instrument de debavurare, pentru a îndepărta toate bavurile din secțiunea tăiată a conductei.

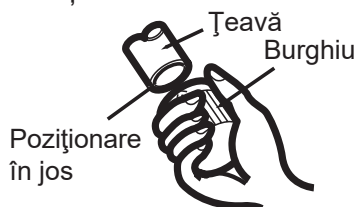

Pasul 3: Capetele evazate ale conductei

O evazare corespunzătoare este esențială pentru a obține etanșeitate la aer etanșare.

1. După îndepărtarea bavurilor de la conducta tăiată, sigilați capetele cu bandă din PVC pentru a preveni pătrunderea materialelor străine în conductă.
2. Vă rog să înveliți conducta cu material izolant.
3. Plasați piulițe flare la ambele capete ale conductei. Vă rog să vă asigurați că sunt orientate în direcția corectă, pentru că nu le puteți pune sau schimba direcția după procesul de evazare.

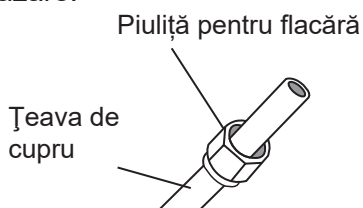

4. Vă rog să îndepărtați banda din PVC de la capetele conductei atunci când sunteți gata să efectuați lucrări de evazare.
5. Fixați șablonul de evazare la capătul conductei. Capătul țevii trebuie să se extindă dincolo de marginea formei evazate conform cu dimensiunile prezentate în tabelul de mai jos.

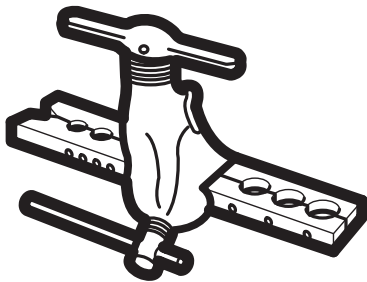

EXTENSIE CONDUCTĂ DUPĂ FORMA DE EVAZARE

Diametru Exterior Conductă (mm)	A (mm)	
	Min.	Max.
ø6,35 (ø0,25")	0,7 (0,0275")	1.3 (0.05")
ø9,52 (ø0,375")	1,0 (0,04")	1.6 (0.063")
ø12,7 (ø0,5")	1.0 (0.04")	1.8 (0.07")
ø16 (ø0.63")	2,0 (0,078")	2,2 (0,086")
ø19 (ø0.75")	2,0 (0,078")	2,4 (0,094")

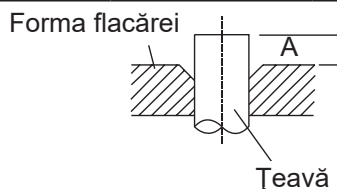

6. Poziționați instrumentul de evazare pe șablon.
7. Vă rog rotiți mânerul instrumentului de evazare în sensul acelor de ceasornic până când țeava este complet evazată.
8. Scoateți instrumentul de evazare și șablonul de evazare, apoi verificați capătul țevii pentru fisuri și chiar evazare.

Pasul 4: Racordare conducte

Aveți grijă să nu folosiți un cuplu excesiv sau să nu deformați conductele de agent frigorific în vreun fel atunci când le racordați. Prima dată ar trebui să racordați conducta de presiune joasă, apoi pe cea de presiune înaltă.

RAZĂ DE CURBURĂ MINIMĂ

La îndoirea conductelor de agent frigorific de racordare, raza minimă de îndoire este de 10cm.

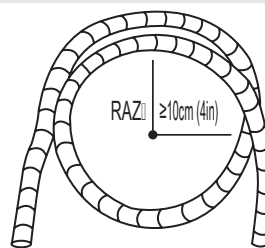

Instrucțiuni pentru racordarea conductelor la unitatea interioară

1. Vă rog să aliniați centrul celor două conducte pe care o să le racordați.

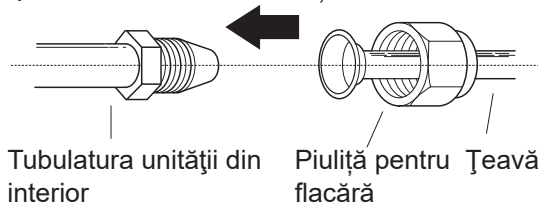

2. Strângeți cât mai mult posibil piulița flare cu mâna.
3. Strângeți piulița la racordul unității cu ajutorul unei chei
4. În timp ce apucați cu fermitate piulița de pe conducta unității, folosiți o cheie dinamometrică pentru a strânge ferm piulița flare conform valorilor cuplului din tabelul de mai sus. Slăbiți ușor piulița flare, apoi strângeți-o din nou.

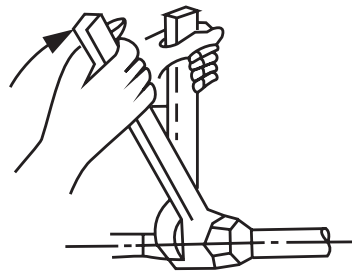

CERINȚE DE CUPLU DE TORSIUNE

Diametru Exterior Conductă (mm)	Cuplu de Strângere (N·m)	Dimensiune evazare (B) (mm)	Formă evazare
ø6.35 (ø0.25")	18~20 (180~200kgf.cm)	8,4~8,7 (0,33/0,34")	
ø9,52 (ø0,375")	32~39 (320~390kgf.cm)	13,2~13,5 (0,52~0,53")	
ø12.7 (ø0.5")	49~59 (490~590kgf.cm)	16,2~16,5 (0,64~0,65")	
ø16 (ø0,63")	57~71 (570~710kgf.cm)	19,2~19,7 (0,76~0,78")	
ø19 (ø0,75")	67~101 (670~1010kgf.cm)	23,2~23,7 (0,91~0,93")	

⚠ SĂ NU APLICAȚI CUPLU EXCESIV

Forța excesivă poate rupe piulița sau deteriora conductele de agent frigorific. Dvs. nu trebuie să depășiți cerințele de cuplu indicate în tabelul de mai sus.

Instrucțiuni Pentru Racordarea Conductelor La Unitatea Exterioară

1. Deșurubați capacul de la supapa învelită pe partea unității exterioare.
2. Scoateți capacele de protecție de la capetele supapelor.
3. Aliniați capătul țevii evazate cu fiecare supapă și folosind mâna strângeți piulița flare cât mai strâns.
4. Folosind o cheie, prindeți corpul supapei. Să nu prindeți piulița care etanșează supapa de serviciu.
5. În timp ce ați prins ferm corpul supapei, folosiți o cheie dinamometrică pentru a strânge ferm piulița flare conform valorilor cuplului.
6. Slăbiți ușor piulița flare, apoi strângeți-o din nou.
7. Pentru conducta rămasă repetați Pașii de la 3 la 6.

⚠ FOLOȘIȚI CHEIA PENTRU A PRINDE CORPUL PRINCIPAL AL SUPAPEI

Cuplul de la strângerea piuliței flare poate rupe alte părți ale supapei.

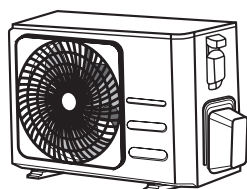

Capacul supapei

5. În timp ce ați prins ferm corpul supapei, folosiți o cheie dinamometrică pentru a strânge ferm piulița flare conform valorilor cuplului.

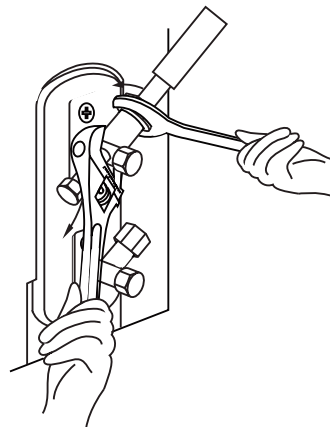

Evacuarea Aerului

Măsurile de prevenție

Aerul și materiile străine din circuitul frigorific poate cauza creșteri anormale ale presiunii, care poate deteriora aparatul de aer condiționat, poate reduce eficiența acestuia și poate cauza răniri. Folosiți o pompă cu vid și un colector pentru a evacua circuitul de agent frigorific, îndepărtând orice gaz necondensabil și umezeala din sistem. Evacuarea trebuie să fie efectuată la instalarea inițială și la relocarea unității.

ÎNAINTE DE A EFECTUA EVACUAREA

- Verificați pentru a vă asigura că conductele de racordare dintre unitatea interioară și exterioară sunt montate corect.
- Verificați pentru a vă asigura că toate cablurile sunt conectate corect.

Instrucțiuni de Evacuare

1. Vă rog să racordați furtunul de încărcare al manometrului colector la portul de servitudine pe supapa de presiune joasă a unității exterioare.
2. Vă rog să racordați furtunul de încărcare de la un alt manometru colector la pompa de vid.
3. Deschideți partea de joasă presiune a manometrului colector. Vă rog să păstrați partea de înaltă presiune închisă.
4. Vă rog să porniți pompa de vid pentru a evacua sistemul.
5. Rulați vacuumul timp de cel puțin 15 minute, sau până când componenta de măsurare citește -76cmHg (-10^5Pa).

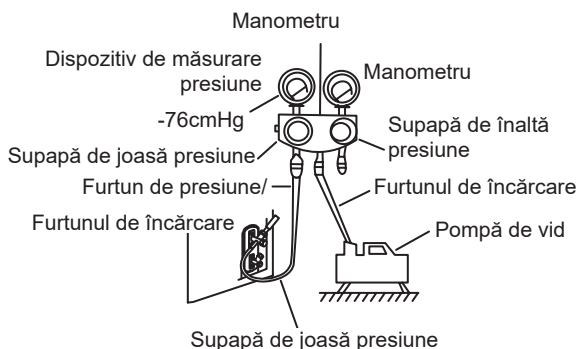

6. Închideți partea de joasă presiune a manometrului colector, și opriți o pompa de vid.
7. Așteptați timp de 5 minute, apoi verificați dacă nu a avut loc nici o schimbare a presiunii din sistem.
8. În cazul în care există o modificare a presiunii

din sistem, consultați secțiunea Verificare Scurgeri de Gaz pentru informații despre cum să verificați scurgerile. În cazul în care nu există nicio modificare a presiunii sistemului, deșurubați capacul de la supapa învelită (supapă de înaltă presiune).

9. Vă rog să introduceți cheia hexagonală pe supapa învelită (supapă de înaltă presiune) și deschideți supapa rotind în sens invers acelor de ceasornic cheia într-o cotă de $1/4$. Vă rog să ascultați gazul care iese din sistem, apoi închideți supapa după 5 secunde.
10. Pentru a vă asigura că nu există nicio modificare a presiunii, urmăriți Manometrul timp de un minut. Manometrul trebuie să citească o valoare puțin mai mare decât presiunea atmosferică.
11. Vă rog să scoateți furtunul de încărcare din portul de servitudine.

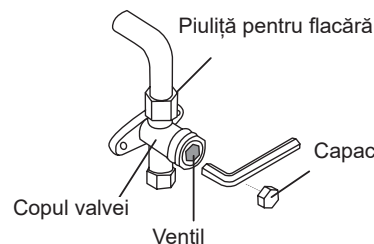

12. Folosiți o cheie hexagonală, pentru a deschide complet atât supapele de înaltă presiune, cât și cele de joasă presiune.
13. Strângeți manual capacele pe toate cele trei supape (gaura de servitudine, presiune ridicată, presiune scăzută). Dacă este necesar, puteți strânge mai puternic folosind o cheie dinamometrică.

⚠ DESCHIDEȚI DELICAT SISTEMUL DE SUPAPE

Atunci când deschideți tije supapei, rotiți cheia hexagonală până când aceasta se lovește de dop. Să nu încercați să forțați supapa să se deschidă în continuare.

Notă cu privire la adăugarea agentului frigorific

Unele sisteme necesită încărcare suplimentară în funcție de lungimea conductelor. Lungimea conductei standard, variază în funcție de reglementările locale. De exemplu, în America de Nord, lungimea conductei standard este 7,5m (25'). În alte zone, lungimea conductei standard este de 5m (16'). Agentul frigorific trebuie încărcat de la portul de service de pe supapa de joasă presiune a unității exterioare. Cantitatea agentului frigorific suplimentar care urmează să fie încărcat poate fi calculată folosind următoarea formulă:

AGENT FRIGORIFIC SUPLIMENTAR PER LUNGIME CONDUCTĂ

Lungime Conductă De Racordare (m)	Metodă Purjare Aer	Agent Frigorific Suplimentar	
≤ Lungime standard conductă	Pompă de vid	N/A	
> Lungime standard conductă	Pompa De Vid	Parte lichid: Ø 6.35 (ø 0.25") R32 (Lungime conductă - lungime standard) × 12g/m (Lungime conductă - lungime standard) × 0,13oz/ft R290 (Lungime conductă - lungime standard) × 10g/m (Lungime conductă - lungime standard) × 0,10oz/ft R410A (Lungime conductă - lungime standard) × 15g/m (Lungime conductă - lungime standard) × 0,16oz/ft R22 (Lungime conductă - lungime standard) × 20g/m (Lungime conductă - lungime standard) × 0,21oz/ft	Parte lichid: Ø 9.52 (ø 0.375") R32 (Lungime conductă - lungime standard) × 24g/m (Lungimea conductei - lungime standard) × 0,26oz / ft R290 (Lungime conductă - lungime standard) × 18g/m (Lungimea conductei - lungime standard) × 0,19oz / ft R410A (Lungime conductă - lungime standard) × 30g/m (Lungimea conductei - lungime standard) × 0,32oz / ft R22 (Lungime conductă - lungime standard) × 40g/m (Lungimea conductei - lungime standard) × 0,42oz / ft

Pentru unitatea frigorifică de tip R290, cantitatea totală de refrigerent care trebuie încărcată nu este mai mare decât:

387g(≤9000Btu/h), 447g(>9000Btu/h și ≤12000Btu/h), 547g(>12000Btu/h și ≤18000Btu/h), 632g(>18000Btu/h și ≤24000Btu/h).



ATENȚIE NU amestecați tipurile de refrigerent!

Verificări Dacă Sunt Scurgeri Electrice și De Gaze

Înainte de Test Funcționare

Faceți testul numai după ce următorii pași au fost parcurși:

- **Verificări Ale Siguranței Electrice** - Confirmați că sistemul electric al unității este sigur și funcționează corespunzător
- **Verificarea Scurgerilor De Gaz** - Verificați toate racordurile cu piulițe flare și confirmați că sistemul nu are scurgeri
- Confirmați că supapele de gaz și lichid (presiune înaltă și joasă) sunt complet deschise

Verificări Privind Siguranța Electrică

Confirmați după instalare că toate cablurile electrice sunt instalate în conformitate cu reglementările locale și naționale, de asemenea și cu Manualul de instalare.

ÎNAINTE DE PROBA DE RULARE

Verificați Lucrările De Împământare

Vă rog măsurați rezistența la împământare prin detectare vizuală și cu ajutorul testerului de rezistență la împământare. Rezistența la împământare trebuie să fie mai mică de $0,1\Omega$.

Notă: Acest lucru nu este aplicabil pentru unele locații din SUA.

ÎN TIMPUL PROBA DE RULARE

Verificați Dacă Există Scurgeri De Curent Electric

În timpul testului de funcționare folosiți o sondă electrică și un multimetru pentru a efectua Test Funcționare cuprinzător de scurgere electrică.

Dacă scurgerea de curent electric, este detectată, opriți imediat unitatea și sunați un electrician autorizat pentru a găsi și rezolva cauza acesteia.

Notă: Acest lucru nu este aplicabil pentru unele locații din SUA.

⚠ ATENȚIE – RISC DE ȘOC ELECTRIC

TOATĂ CABLAREA TREBUIE SĂ FIE ÎN CONFORMITATE CU CODURILE ELECTRICE LOCALE ȘI NAȚIONALE, TREBUIE SĂ FIE INSTALATE DE UN ELECTRICIAN AUTORIZAT.

Verificări pentru scurgeri de gaz

Sunt două metode diferite de verificare dacă sunt scurgeri de gaz.

Metoda Cu Apă Și Săpun

Aplicați folosind o perie moale apă cu săpun sau detergent lichid pe toate punctele de racordare a conductelor de pe unitatea interioară și cea exterioară. Prezența bulelor indică o scurgere.

Metoda cu Detectorul De Scurgeri

Dacă folosiți detector de scurgeri, consultați manualul de utilizare al dispozitivului pentru instrucțiuni adecvate de folosire.

DUPĂ EFECTUAREA VERIFICĂRILOR DE SCURGERE A GAZULUI

După ce s-a confirmat faptul că toate punctele de racordare a conductelor NU curg, montați capacul supapei pe unitatea exterioară.

Punctul de verificare al unității din interior

Punctul de verificare al unității din exterior

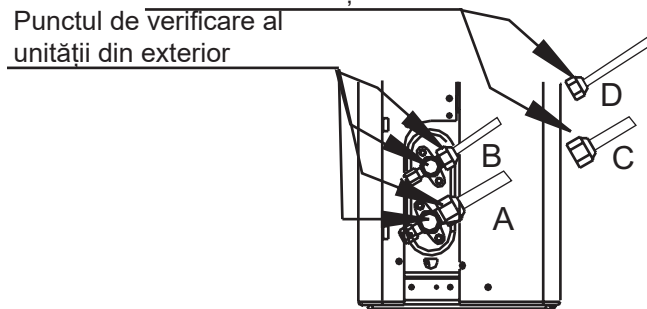

A: Supapa de oprire presiune joasă

B: Supapa de oprire presiune înaltă

C & D: Piulițe flare ale unității interioare

PROBA DE RULARE

Instrucțiuni pentru Proba De Rulare

Trebuie să faceți Test Funcționare timp de cel puțin 30 de minute.

1. Conectați puterea la unitate.
2. Apăsați butonul **ON/OFF (PORNIT/OPRIT)** de pe telecomandă pentru al porni.
3. Apăsați butonul **MODE(MOD)** ca să derulați următoarele funcții, una câte una:
 - COOL (RECE) – Selectați cea mai scăzută temperatură posibilă
 - HEAT (CĂLDURĂ) – Selectați cea mai ridicată temperatură posibilă
4. Vă rog lăsați fiecare funcție să ruleze timp de 5 minute și faceți următoarele verificări:

Lista Verificărilor De Făcut	PASS/FAIL (ACCEPTARE/ RESPINGERE)	
Nicio scurgere electrică		
Unitatea a fost împământată corespunzător		
Toate terminalele electrice să fie acoperite corespunzător		
Unitatea interioară și exterioară este instalată adecvat		
Să nu existe scurgeri la toate punctele de racordare a conductelor	Exterior (2):	Interior (2):
Apa se scurge corespunzător din furtunul de scurgere		
Sunt izolate corespunzător toate conductele		
Unitatea execută corect funcția COOL (RĂCIRE)		
Unitatea execută corect funcția HEAT (ÎNCĂLZIRE)		
Jaluzelele unității interioare se rotesc corect		
Unitatea interioară răspunde la telecomandă		

VERIFICAȚI DE DOUĂ ORI RACORDURILE CONDUCTELOR

În timpul funcționării, presiunea din circuitul de agent frigorific va crește. Aceasta poate dezvălui scurgeri care nu au fost prezente în timpul verificării inițiale. Alocați timp pentru Test Funcționare pentru a verifica dacă nu sunt scurgeri la toate punctele de racordare a conductelor de agent frigorific. Pentru instrucțiuni consultați secțiunea Verificare Scurgeri De Gaz.

5. După ce Test Funcționare este finalizat cu succes și este confirmat că toate punctele de verificare din Lista verificărilor de efectuat au TRECUT, efectuați următoarele:
 - A. Folosind telecomanda, readuceți unitatea la temperatura normală de funcționare.
 - B. Înfășurați cu bandă izolatoare racordurile conductelor de agent frigorific din interior pe care le-ați lăsat neacoperite în timpul procesului de instalare a unității interioare.

DACĂ TEMPERATURA AMBIENTALĂ ESTE MAI MICĂ DE 17°C (62°F)

Nu puteți folosi telecomanda pentru a activa funcția COOL(RĂCIRE) atunci când temperatura ambiantă este sub 16°C. În această situație, puteți folosi butonul **MANUAL CONTROL (CONTROL MANUAL)** pentru a testa funcția COOL (RĂCIRE).

1. Butonul **MANUAL CONTROL (CONTROL MANUAL)** este localizat pe panoul din partea dreaptă a unității.
2. Apăsați butonul de 2 ori pentru a selecta funcția COOL (RĂCIRE).
3. Faceți Test Funcționare ca de obicei.

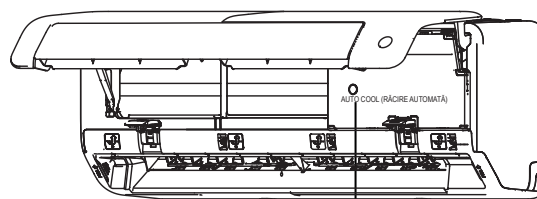

Butonul de Control Manual

Ambalare și despachetare unitate

Instrucțiuni pentru ambalarea și despachetarea unității:

Despachetare:

Unitatea din interior:

1. Folosind un cuțit tăiați banda de etanșare de pe cutie, o tăietură în stânga, una în mijloc și una în dreapta.
2. Folosiți un clește pentru a scoate clemele de etanșare de pe partea superioară a cutiei.
3. Deschideți cutia
4. Scoateți placa de sprijin din mijloc dacă este inclusă.
5. Scoateți pachetul de accesorii și cablul de conectare dacă este inclus.
6. Ridicați aparatul din cutie și așezați-l pe loc drept.
7. Îndepărtați spuma de ambalare din stânga și dreapta sau cea superioară și inferioară, desfaceți punga ambalajului.

Unitatea Exterioară

1. Tăiați centura de ambalare.
2. Scoateți unitatea din cutie.
3. Îndepărtați spuma de pe unitate.
4. Îndepărtați punga de ambalare de pe unitate.

Ambalare:

Unitatea din interior:

1. Plasați unitatea interioară în punga de ambalare.
2. Atașați la unitate spuma de ambalare din stânga și dreapta sau cea superioară și inferioară.
3. Plasați unitatea în cutie, apoi introduceți pachetul cu accesorii.
4. Închideți cutia și sigilați-o cu bandă.
5. Folosiți dacă este necesar centura de ambalare.

Unitatea din exterior:

1. Plasați unitatea exterioară în punga de ambalare.
2. Plasați spuma inferioară în cutie.
3. Plasați unitatea în cutie, apoi puneți spuma superioară de ambalare pe unitate.
4. Închideți cutia și sigilați-o cu bandă.
5. Folosiți dacă este necesar centura de ambalare.

NOTĂ: Vă rog să păstrați toate articolele de ambalare, este posibil să aveți nevoie de ele în viitor.

Designul și specificațiile sunt supuse schimbării fără preaviz, pentru îmbunătățirea produsului. Consultați-vă cu distribuitorul sau producătorul pentru detalii. Orice actualizări ale acestui manual vor fi încărcate pe site-ul web al service-ului, vă rog să verificați cea mai actuală versiune.

**CS014UI-EP(B)
16122000009397
20210719**

Inhaltsverzeichnis

Sicherheitsvorkehrungen	04
-------------------------------	----

Gebrauchsanleitung

Gerätespezifikationen und -merkmale.....	08
---	-----------

1. Anzeige der Inneneinheit	08
2. Betriebstemperatur	09
3. Andere Eigenschaften	10
4. Einstellwinkel des Luftstroms	11
5. Manueller Betrieb (ohne Fernbedienung).....	11

Pflege und Wartung.....	12
--------------------------------	-----------

Fehlerbehebung.....	14
----------------------------	-----------

Installationsanleitung

Zubehör	17
Installationszusammenfassung - Innengerät.....	18
Geräteteile	19
Installation der Inneneinheit.....	20
1. Installationsort auswählen	20
2. Montageplatte an der Wand befestigen.....	20
3. Ein Loch für das Verbindungsrohr bohren.....	21
4. Vorbereitung der Kältemittelleitung.....	22
5. Verbindung des Ablaufschlauches.....	24
6. Signal- und Stromkabelverbinden	25
7. Rohrleitungen und Kabel umwickeln	26
8. Inneneinheit installieren.....	27
Installation der Außeneinheit	27
1. Installationsort auswählen	27
2. Ablaufgelenk installieren.....	28
3. Außeneinheit verankern.....	28
4. Signal- und Stromkabelverbinden	30
Kältemittelleitungsanschluss.....	31
A. Hinweis zur Rohrlänge	31
B. Anschlussanweisungen - Kältemittelleitungen	31
1. Rohre schneiden.....	31
2. Grate entfernen.....	32
3. Rohrenden bördeln	32
4. Rohre anschließen.....	32
Luftablass.....	34
1. Entlüftungsanweisungen	34
2. Hinweis zum Hinzufügen von Kühlmittel	35
Überprüfung auf Elektro- und Gas-Lecks	36
Testlauf.....	37
Einpacken und Auspacken des Geräts	38

Sicherheitsvorkehrungen

Lesen Sie die Sicherheitsvorkehrungen vor dem Betrieb und der Installation
Falsche Installation wegen Nichtbeachtung der Anweisungen kann zu schweren Schäden oder Verletzungen führen.

Der Schweregrad potenzieller Schäden oder Verletzungen wird entweder als **WARNUNG** oder **VORSICHT** klassifiziert.



WARNUNG

Dieses Symbol weist auf die Möglichkeit von Personenschäden oder den Verlust des Lebens hin.



VORSICHT

Dieses Symbol weist auf die Möglichkeit von Sachschäden oder schwerwiegenden Folgen hin.



WARNUNG

Dieses Gerät kann von Kindern ab 8 Jahren und darüber sowie von Personen mit verringerten physischen, sensorischen oder mentalen Fähigkeiten oder Mangel an Erfahrung und Wissen benutzt werden, wenn sie beaufsichtigt oder bezüglich des sicheren Gebrauchs des Geräts unterwiesen wurden und die daraus resultierenden Gefahren verstehen. Kinder dürfen nicht mit dem Gerät spielen. Die Reinigung und Wartung durch den Benutzer darf nicht von Kindern ohne Aufsicht durchgeführt werden (Länder der Europäischen Union).

Diese Einheit ist nicht für den Gebrauch durch Personen (einschließlich Kinder) mit eingeschränkter körperlicher oder geistiger Leistungsfähigkeit oder mangelnder Erfahrung und Kenntnissen bestimmt, es sei denn, sie wurden von einer für ihre Sicherheit verantwortlichen Person beaufsichtigt oder instruiert. Kinder sollten beaufsichtigt werden, um sicherzustellen, dass sie nicht mit dem Gerät spielen.



HINWEISE FÜR VERWENDUNG

- Wenn eine ungewöhnliche Situation auftritt (wie Brandgeruch), schalten Sie die Einheit sofort aus und entfernen Sie die Stromversorgung. Rufen Sie Ihren Händler nach Anweisungen elektrischen Schlag, Brand oder Verletzungen zu vermeiden. Wenden Sie sich an Ihren Händler, um Ratschläge zu erhalten, um einen elektrischen Schlag, Feuer oder Verletzungen zu vermeiden.
- Stecken Sie **KEINE** Finger, Stäbe oder andere Gegenstände in den Lufteinlass oder -auslass. Dies kann zu Verletzungen führen, da sich der Lüfter möglicherweise mit hohen Drehzahlen arbeitet.
- Verwenden Sie **keine** entflammenden Sprays wie Haarspray, Lacke oder Farben in der Nähe der Einheit. Dies kann zu Feuer oder Selbstentzündung führen.
- Bei brennbaren Gasen, sogar in deren Nähe, bitte die Klimaanlage **nicht** betreiben. Austretendes Gas kann sich um die Einheit sammeln und eine Explosion verursachen.
- Betreiben Sie die Klimaanlage auch **nicht** in einer nassen Umgebung wie einem Badezimmer oder einer Waschküche. Wenn das Gerät zu viel Wasser ausgesetzt wird, kann dies zu einem Kurzschluss der elektrischen Komponenten führen.
- Setzen Sie Ihren Körper **nicht** für längere Zeit direkt gekühlter Luft aus.
- Lassen Sie bitte die Kinder **nicht** mit der Klimaanlage spielen. Kinder, in der Nähe der Einheit, müssen zu jeder Zeit beaufsichtigt werden.
- Wenn das Klimagerät zusammen mit anderen Heizgeräten verwendet wird, lüften Sie den Raum gründlich, um Sauerstoffmangel zu vermeiden.
- In bestimmten Funktionsumgebungen wie Küchen, Serverräumen usw. wird die Verwendung von speziell entwickelten Klimaanlagen dringend empfohlen.

REINIGUNGS- UND WARTUNGSHINWEISE

- Schalten Sie das Gerät und den Netzstecker vor der Reinigung aus. Andernfalls kann es zu einem elektrischen Schlag kommen.
- Reinigen Sie die Klimaanlage bitte **nicht** mit zu viel Wasser.
- Reinigen Sie bitte die Klimaanlage **nicht** mit brennbaren Reinigungsmitteln. Brennbares Reinigungsmittel können Feuer oder Verformung verursachen.

⚠ VORSICHT

- Schalten Sie die Klimaanlage und die Stromversorgung aus, wenn Sie das Gerät für eine lange Zeit nicht verwenden.
- Während eines Gewitters sollten Sie die Einheit abschalten.
- Stellen Sie sicher, dass Kondenswasser aus der Einheit ungehindert ablaufen kann.
- Betreiben Sie bitte die Klimaanlage **nicht** mit nassen Händen. Dies kann einen elektrischen Schlag verursachen.
- Verwenden Sie bitte das Gerät **nur** für den vorgesehenen Zweck.
- Klettern Sie bitte **nicht** auf die Außenlufteinheit und stellen Sie auch keine Gegenstände darauf.
- Lassen Sie die Klimaanlage bitte **nicht** bei geöffneten Türen oder Fenstern oder bei sehr hoher Luftfeuchtigkeit längere Zeit arbeiten.

⚠ ELEKTRISCHE WARNUNGEN

- Verwenden Sie nur das angegebene Netzkabel. Wenn das Netzkabel beschädigt ist, muss es vom Hersteller, seinem Kundendienst oder ähnlich qualifizierten Personen ausgetauscht werden, um Gefahren zu vermeiden.
- Halten Sie den Netzstecker sauber. Entfernen Sie jeglichen Staub oder Schmutz, der sich am oder um den Stecker herum ansammelt. Verschmutzte Stecker können Feuer oder elektrischen Schlag verursachen.
- Ziehen Sie **nicht** am Netzkabel, um die Einheit vom Netz zu trennen. Halten Sie den Stecker fest und ziehen Sie ihn aus der Steckdose. Wenn Sie direkt am Kabel ziehen, kann es beschädigt werden, was zu Feuer oder Stromschlag führen kann.
- Ändern Sie **nicht** die Länge des Netzkabels und benutzen Sie kein Verlängerungskabel um die Einheit mit Strom zu versorgen.
- Teilen Sie die Steckdose **nicht** mit anderen Geräten. Unangebrachter oder unzureichende Stromversorgung kann Feuer oder einen elektrischen Schlag verursachen.
- Das Produkt muss zum Zeitpunkt der Installation ordnungsgemäß geerdet sein, oder es kann ein elektrischer Schlag verursacht werden.
- Für alle elektrische Arbeiten folgen Sie bitte den alle örtlichen und nationalen Verkabelungsvorschriften Richtlinien und der Installationsanleitung. Schließen Sie die Kabel fest an und klemmen sie diese äußerst fest zu, um zu verhindern, dass das Terminal durch Außeneinflüsse beschädigt wird. Unsachgemäße elektrische Anschlüsse können überhitzen, Feuer verursachen und auch zu einem Stromschlag führen. Alle elektrischen Anschlüsse müssen gemäß dem elektrischen Anschlussplan an den Schalttafeln der Innen- und Außeneinheiten erfolgen.
- Die gesamte Verdrahtung muss so angeordnet sein, dass die Abdeckung der Steuerplatine ordnungsgemäß geschlossen werden kann. Wenn die Abdeckung der Steuerplatine nicht richtig geschlossen wird, kann dies zu Korrosion führen und dazu führen, dass sich die Anschlusspunkte am Terminal erwärmen, Feuer fangen oder einen elektrischen Schlag verursachen.
- Beim Anschließen von Strom an eine feste Verdrahtung eine allpolige Trennvorrichtung mit mindestens 3 mm Abstand in allen Polen aufweist und einen Ableitstrom von mehr als 10 mA aufweisen kann, wobei die Fehlerstromvorrichtung (RCD) einen Nennfehlerbetriebsstrom von nicht mehr als 30 mA aufweist und die Trennung in die feste Verkabelung gemäß den Verdrahtungsregeln integriert werden muss. die Einheit

BEACHTEN SIE SICHERHEITSDATEN DER SICHERUNG

Die Platine (PCB) der Klimaanlage ist mit einer Sicherung für Überstromschutz ausgestattet.

Die Spezifikationen der Sicherung sind auf der Platine aufgedruckt, z. B.:

T3.15AL/250VAC, T5AL/250VAC, T3.15A/250VAC, T5A/250VAC, T20A/250VAC, T30A/250VAC, etc.

HINWEIS: Für Geräte, die mit den Kältemitteln R32 oder R290 betrieben werden, kann nur die explosionsgeschützte Keramiksicherung verwendet werden.

UV-C-Lampe (gilt nur für das Gerät, das eine UV-C-Lampe enthält)

Dieses Gerät enthält eine UV-C-Lampe. Lesen Sie vor dem Öffnen des Geräts die Wartungsanleitung.

1. Betreiben Sie UV-C-Lampen nicht außerhalb des Geräts.
2. Geräte, die offensichtlich beschädigt sind, dürfen nicht betrieben werden.
3. Bei unsachgemäßem Gebrauch des Gerätes oder bei Beschädigung des Gehäuses kann es zum Austritt gefährlicher UV-C-Strahlung kommen. UV-C-Strahlung kann, selbst in geringen Dosen, Augen und Haut schädigen.

4. Vor dem Öffnen von Türen und Zugangsklappen, die mit dem Gefahrensymbol ULTRAVIOLET RADIATION gekennzeichnet sind, um die BENUTZERWARTUNG durchzuführen, wird empfohlen, den Strom abzuschalten.
5. Die UV-C-Lampe kann nicht gereinigt, repariert und ausgetauscht werden.
6. UV-C-BARRIEREN, die das Gefahrensymbol ULTRAVIOLET RADIATION tragen, dürfen nicht entfernt werden.

⚠️ **WARNUNG** Dieses Gerät enthält eine UV-Strahlung. Starren Sie nicht in die Lichtquelle.



HINWEISE FÜR PRODUKT INSTALLATION

1. Die Installation muss von einem autorisierten Händler oder Fachkraft durchgeführt werden. Fehlerhafte Montage kann Wasserschäden, Stromschlag oder einen Brand verursachen.
2. Die Installation muss gemäß den Installationsanweisungen erfolgen. Eine unsachgemäße Installation kann zu Wasseraustritt, elektrischem Schlag oder Brand führen.
(In Nordamerika darf die Installation gemäß den Anforderungen von NEC und CEC nur von autorisiertem Personal durchgeführt werden.)
3. Wenden Sie sich an den autorisierten Servicetechniker, um diese Einheit zu reparieren oder zu warten. Die Einheit muss gemäß den nationalen Verkabelungsvorschriften installiert werden.
4. Verwenden Sie nur das im Lieferumfang enthaltene Zubehör, Teile und spezifische Teile für die Installation. Verwendung von Nicht-Standard-Teilen können Wasserschäden, elektrischen Schlag oder Feuer verursachen und die Einheit veranlassen auszufallen.
5. Stellen Sie die Einheit in einer festen Position auf, die das Gewicht der Einheit tragen kann. Wenn die gewählte Position nicht das Gewicht der Einheit tragen kann, oder wenn die Installation nicht ordnungsgemäß erfolgt, kann die Einheit umfallen und schwere Verletzungen und Schäden verursachen.
6. Installieren Sie die Ablaufrohre gemäß den Anweisungen in dieser Anleitung. Unsachgemäßer Ablauf kann zu Wasserschäden an Ihrem Haus und Eigentum führen.
7. Bei Geräten mit elektrischer Zusatzheizung darf das Gerät **nicht** in einem Abstand von weniger als 1 Meter (3 Füße) zu brennbaren Materialien installiert werden.
8. Installieren Sie das Gerät nicht an einem Ort, an dem brennbare Gase austreten können. Wenn sich brennbares Gas um das Gerät herum ansammelt, kann es einen Brand verursachen.
9. Schalten Sie den Strom erst ein, wenn alle Arbeiten abgeschlossen sind.
10. Wenden Sie sich an einen erfahrenen Servicetechniker, wenn Sie das Klimagerät bewegen oder umstellen, um die Einheit zu trennen und wieder zu installieren
11. Wie Sie die Einheit an der Halterung anbringen, lesen Sie bitte die Informationen unter „Installation der Inneneinheit“ und „Installation der Außeneinheit“.

Hinweis zu fluorierten Gasen (gilt nicht für das Gerät, das das Kältemittel R290 verwendet)

1. Diese Klimaanlage enthält fluorierte Treibhausgase. Spezifische Informationen zu Gasart und -menge finden Sie auf dem entsprechenden Etikett auf der Einheit selbst oder in der „Gebrauchsanleitung des Produkthandbuchs - Produkt Fiche“ in der Verpackung der Außeneinheit. (Nur Produkte für die Europäischen Union).
2. Installation, Service, Wartung und Reparatur dieses Geräts müssen von einem zertifizierten Techniker durchgeführt werden.
3. Deinstallation und Recycling des Produkts müssen von einem zertifizierten Techniker durchgeführt werden.
4. Bei Geräten, die fluorierte Treibhausgase in Mengen von mindestens 5 Tonnen CO₂-Äquivalent, jedoch weniger als 50 Tonnen CO₂-Äquivalent enthalten, und das System ein Leckanzeigesystem installiert hat, muss dies mindestens alle 24 Monate auf Dichtheit geprüft werden.
5. Wenn die Einheit auf Lecks geprüft wird, wird dringend empfohlen, alle Prüfungen ordnungsgemäß aufzuzeichnen.



WARNUNG bei Verwendung des Kältemittels R32/R290

- Wenn brennbares Kältemittel verwendet wird, muss das Gerät in einem gut belüfteten Bereich gelagert werden, in dem die Raumgröße der für den Betrieb angegebenen Raumgröße entspricht.
- Für R32 Modelle mit Kühlmittel:
Die Einheit sollte in einem Raum mit einer Bodenfläche von mehr als 4 m² installiert, betrieben und gelagert werden.
Bei Modellen mit R290-Kältemittel muss das Gerät in einem Raum installiert, betrieben und gelagert werden, dessen Bodenfläche größer ist als:
 - <= 9000BTU / h Einheiten: 13m²
 - >9000Btu/h und <=12000Btu/h Einheiten: 17m²
 - >12000Btu/h und <=18000Btu/h Einheiten: 26m²
 - >18000Btu/h und <=24000Btu/h Einheiten: 35m²
- Wiederverwendbare mechanische Verbindungen und auf geweitete Verbindungen sind in Innenräumen nicht zulässig.
(EN-Standardanforderungen).
- Mechanische Steckverbinder, die in Innenräumen verwendet werden, dürfen eine Rate von höchstens 3 g/Jahr bei 25% des maximal zulässigen Drucks aufweisen. Wenn mechanische Steckverbinder in Innenräumen wiederverwendet werden, müssen die Dichtungsteile erneuert werden. Wenn aufgeweitete Verbindungen in Innenräumen wiederverwendet werden, muss das Aufweitungsteil neu hergestellt werden. (UL-Standardanforderungen)
- Wenn mechanische Steckverbinder in Innenräumen wiederverwendet werden, müssen die Dichtungsteile erneuert werden. Wenn aufgeweitete Verbindungen in Innenräumen wiederverwendet werden, muss das Aufweitungsteil neu hergestellt werden.
(IEC-Standardanforderungen)
- Mechanische Verbinder, die in Innenräumen verwendet werden, müssen der ISO 14903 entsprechen.

Europäische Entsorgungsrichtlinien

Dieses Kennzeichen auf dem Produkt oder seine Literatur, zeigt an, dass Elektro- und elektrische Ausrüstung sollte nicht mit dem Haushaltsabfall entsorgt werden. Die Kennzeichnung auf dem Produkt oder in dessen Literatur weist darauf hin, dass elektrische und elektronische Geräte nicht mit dem normalen Hausmüll entsorgt werden dürfen.

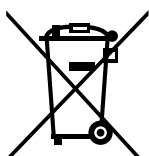

Korrekte Entsorgung dieses Produktes (Elektro- und elektronische Altgeräte)

Dieses Gerät enthält Kältemittel und andere potenziell gefährliche Materialien. Bei der Entsorgung dieses Geräts ist das Gesetz eine besondere Sammlung und Behandlung erforderlich. Entsorgen Sie dieses Produkt **NICHT** über den Hausmüll oder über den unsortierten Gemeindemüll.

Wenn Sie dieses Gerät entsorgen, haben Sie folgende Möglichkeiten:

- Entsorgen Sie die Einheit in einer ausgewiesenen kommunalen Sammelstelle für elektronische Abfälle.
- Beim Kauf eines neuen Geräts nimmt der Händler das alte Gerät kostenlos zurück.
- Der Hersteller nimmt auch das alte Gerät kostenlos zurück.
- Verkaufen Sie die Einheit an zertifizierte Schrotthändler.

Besondere Hinweise

Die Entsorgung dieses Geräts im Wald oder in einer anderen natürlichen Umgebung gefährdet Ihre Gesundheit und belastet die Umwelt. Gefahrstoffe können in das Grundwasser gelangen und in die Nahrungskette gelangen.

Gerätespezifikationen und -merkmale

Anzeige der Inneneinheit

Spezifikationen und -funktionen der Einheit

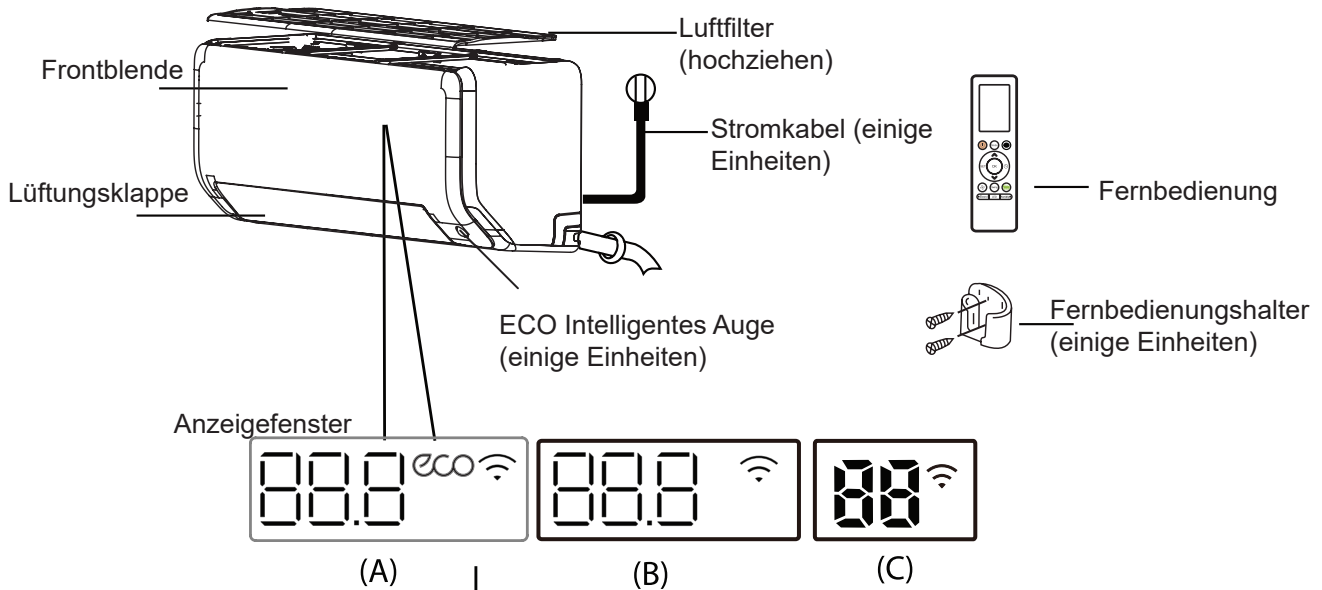

„88.8“ „88“ Zeigt Temperatur, Betriebsfunktion und Fehlercodes an:

„00“ Für 3 Sekunden, wenn:

- TIMER EIN ist eingestellt (wenn das Gerät AUS ist, „00“ bleibt, wenn TIMER EIN eingestellt ist)
- Die Funktionen FRESH , UV-C-Lampe, SWING, TURBO , ECO, BREEZE AWAY, ECO INTELLIGENT EYE oder SILENCE sind eingeschaltet

„0F“ Für 3 Sekunden, wenn:

- TIMER AUS ist eingestellt
- Die Funktionen FRESH , UV-C-Lampe, SWING, TURBO , ECO, BREEZE AWAY, ECO INTELLIGENT EYE oder SILENCE sind ausgeschaltet

„dF“ wenn es abtaut (für Kühl- und Heizgeräte)

„L“ wenn die Funktion „Aktive Reinigung“ eingeschaltet ist (Für Inverter-Split-Typ)
wenn die Selbstreinigungsfunktion eingeschaltet ist (Für Typ mit fester Drehzahl)

„FP“ wenn der Heizmodus 8°C (46°F) eingestellt ist (einige Einheiten)

„ECO“ wenn die ECO-Funktion aktiviert ist (einige Einheiten)

„Wi“ wenn die drahtlose Steuerungsfunktion aktiviert ist (einige Einheiten)

Anzeige für Code-Bedeutungen

HINWEIS: Verschiedene Modelle haben unterschiedliche Frontplatten und Anzeigen. Möglicherweise sind nicht alle der unten beschriebenen Indikatoren in der Klimaanlage verfügbar die Sie gekauft haben. Bitte überprüfen Sie das innere Anzeigefenster der Einheit, die Sie gekauft haben. Abbildungen in dieser Anleitung dienen zur Erläuterung. Die tatsächliche Form Ihrer Inneneinheit kann geringfügig abweichen. Die tatsächliche Form ist maßgebend.

Betriebstemperatur

Wenn Sie Ihre Klimaanlage außerhalb der folgenden Temperaturbereiche verwendet wird, werden bestimmte Sicherheitsschutzfunktionen aktiviert und bewirken, dass die Einheit deaktiviert wird.

Inverter-Split-Typ

	COOL-Modus	WÄRMEN-Modus	TROCKEN-Modus
Zimmertemperatur	17°C - 32°C (62 °F - 90 °F)	0°C - 30°C (32°F - 86°F)	10°C - 32°C (50°F - 90°F)
Außentemperatur	0°C - 50°C (32°F - 122°F)	-15°C - 24°C (5°F - 75°F)	0°C - 50°C (32°F - 122°F)
	-15°C - 50°C (5°F - 122°F) (Für Modelle mit Kühlsystemen mit niedriger Temperatur.)		
	0°C - 52°C (32°F - 126°F) (Für spezielle tropische Modelle)		0°C - 52°C (32°F - 126°F) (Für spezielle tropische Modelle)

FÜR AUßENLUFTEINHEITEN MIT HECKENHEIZUNG ODER KURBELGEHÄUSEHEIZUNG FÜR AUSSENGERÄTE MIT ZUSÄTZLICHER ELEKTRISCHER HEIZUNG
 Wenn die Außentemperatur unter 0 °C (32 °F) liegt, empfehlen wir dringend, die Einheit immer angeschlossen zu lassen, um eine störungsfreie Funktion sicherzustellen.

Spezifikationen und -funktionen der Einheit

Typ mit fester Geschwindigkeit

	COOL-Modus	WÄRMEN-Modus	TROCKEN-Modus
Zimmertemperatur	17°C-32°C (62°F-90°F)	0°C-30°C (32°F-86°F)	10°C-32°C (50°F-90°F)
Außentemperatur	18°C-43°C (64°F-109°F)	-7°C-24°C (19°F-75°F)	11°C-43°C (52°F-109°F)
	-7°C-43°C (19°F- 109°F) (Für Modelle mit Kühlsystemen mit niedriger Temperatur.)		18°C-43°C (64°F-109°F)
	18°C-52°C (64°F -126°F) (Für spezielle tropische Modelle)		18°C-52°C (64°F- 126°F) (Für spezielle tropische Modelle)

HINWEIS: Relative Luftfeuchtigkeit im Raumbetragt weniger als 80%. Wenn die Klimaanlage über diesen Wert hinaus arbeitet, kann die Oberfläche der Klimaanlage Kondensation anziehen. Stellen Sie die vertikale Luftstromklappe auf ihren maximalen Winkel (senkrecht zum Boden zeigend) ein und stellen Sie den Lüftermodus auf hoch.

Um die Leistung der Einheit zu optimieren, gehen Sie wie folgt vor:

- Halten Sie Türen und Fenster geschlossen.
- Begrenzen des Energieverbrauchs durch die TIMER EIN und TIMER AUS-Funktionen.
- Blockieren Sie keine Lufteinlässe oder -auslässe
- Den Luftfilter regelmäßig kontrollieren und reinigen.

Ein Leitfaden über die Verwendung der Infrarot-Fernbedienung, ist in diesem Literatur-Paket nicht enthalten. Nicht alle Funktionen stehen für die Klimaanlage zur Verfügung. Bitte überprüfen Sie die Innenanzeige und die Fernbedienung der von Ihnen erworbenen Einheit.

Andere Eigenschaften

- **Automatische Wiedereinschaltung (einige Einheiten)**
Wenn die Stromversorgung zu der Einheit unterbrochen wird, wird es nach dem Wiederherstellen der Stromversorgung automatisch mit den bereits gespeicherten Einstellungen neu beginnen.
- **Anti-Schimmel (einige Einheiten)**
Wenn Sie das Gerät aus den Betriebsarten COOL, AUTO (COOL) oder DRY ausschalten, arbeitet die Klimaanlage mit sehr geringer Leistung weiter, um Kondenswasser zu trocknen und Schimmelbildung zu verhindern.
- **Kabellose Bedienung (einige Einheiten)**
Mit der kabellosen Steuerung können Sie Ihre Klimaanlage über Ihr Mobiltelefon und eine drahtlose Verbindung steuern.
Für den USB-Gerätezugriff müssen Austausch- und Wartungsarbeiten durch Fachpersonal ausgeführt werden.
- **Lüftungsklappenstellungsspeicher(einige Einheiten)**
Wenn Sie die Einheit einschalten, wird die Lüftungsklappe automatisch seine frühere Stellungwieder aufnehmen.
- **Funktion Aktive Reinigung (einige Einheiten)**
 - Die Technologie Active Clean (Aktivreinigung) entfernt Staub, Schimmel und Fett, die Gerüche verursachen können, wenn sie am Wärmetauscher haften, indem sie den Frost automatisch einfriert und dann schnell auftaut. Es ertönt ein „pi-pi“-Ton.
Der aktive Reinigungsvorgang wird verwendet, um mehr Kondensat zu erzeugen, den Reinigungseffekt zu verbessern und die kalte Luft auszublasen. Nach der Reinigung arbeitet das interne Windrad dann weiterhin mit heißer Luft, um den Verdampfer zu trocknen, wodurch das Wachstum von Schimmel verhindert und das Innere sauber gehalten wird.
 - Wenn diese Funktion aktiviert ist, erscheint das Anzeigefenster der Zulufteneinheit mit „CL“. Nach 20 bis 45 Minuten schaltet sich das Gerät automatisch aus und bricht die Aktiv Reinigen Funktion ab.
- **Breeze Away (einige Einheiten)**

Diese Funktion verhindert, dass direkter Luftstrom auf den Körper bläst, und sorgt dafür, dass Sie sich seidig kühl fühlen.

- **Kältemittellecksuche (einige Einheiten)**
Die Zulufteneinheit zeigt automatisch „ELOC“ an, wenn es Kältemittelleckagen erkennt.
- **ECO Intelligentes Auge (einige Einheiten)**
Das System wird im Intelligenten Augen Modus intelligent gesteuert. Es kann die Aktivitäten der Personen im Raum erkennen. Wenn Sie im Kühlmodus 30 Minuten lang nicht da sind, senkt das Gerät automatisch die Frequenz, um Energie zu sparen (nur für Wechselrichtermodelle). Das Gerät startet automatisch und nimmt den Betrieb wieder auf, wenn die menschliche Aktivität erneut erfasst wird.
- **Schlaf-Funktion**
Die SLEEP (RUHE) Funktion dient dazu, den Energieverbrauch zu verringern, während Sie schlafen (und benötigen nicht die gleichen Temperatureinstellungen, um komfortabel zu bleiben). Diese Funktion kann nur über die Fernbedienung aktiviert werden. Die Schlaffunktion ist im FAN (LÜFTER) oder DRY (TROCKEN)-Modus nicht verfügbar. Im COOL (KÜHLEN)--Modus erhöht die Einheit die Temperatur nach 1 Stunde um 1 °C (2 °F) und nach einer weiteren Stunde um 1 °C (2 °F). Im WÄRMEN-Modus senkt die Einheit die Temperatur nach 1 Stunde um 1 °C (2 °F) und nach einer weiteren Stunde um 1 °C (2 °F). Die Sleep (Ruhe) Funktion wird nach 8 Stunden beendet und das System läuft mit der endgültigen Situation weiter.

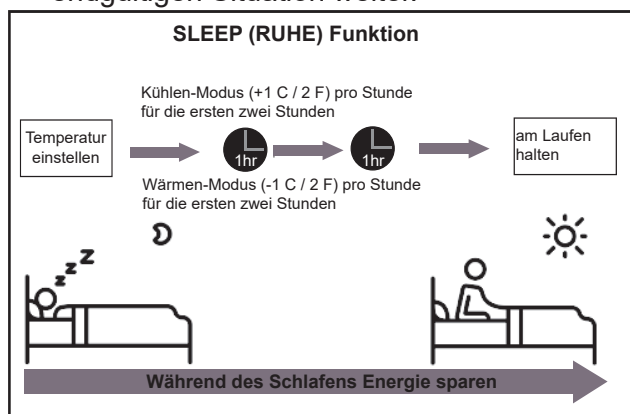

HINWEIS:

Für Multi-Split-Klimaanlagen stehen folgende Funktionen nicht zur Verfügung: Aktiv Reinigen-Funktion, Stumm-Funktion, Sanfte Luft-Funktion, Kältemittelleckage-Erkennungsfunktion und Eco-Funktion.

● **Einstellwinkel des Luftstroms**

Vertikale Winkel des Luftstroms einstellen

Verwenden Sie bei eingeschaltetem Gerät die **SWING**-Taste auf der Fernbedienung, um die Richtung (vertikaler Winkel) des Luftstroms einzustellen. Bitte beachten Sie die Anleitung für die Fernbedienung.

HINWEISE ZUR LÜFTUNGSKLAPPENSTELLUNG

Wenn der COOL (KÜHLEN)- oder DRY (TROCKEN)-Modus verwenden, stellen Sie die Klappe nicht über lange Zeiträume in die vertikale Stellung. Dies kann dazu führen, dass sich Wasser auf der Lüftungsklappe bildet, die auf ihre Einrichtungsgegenstände oder ihren Fußboden tropfen können.

Bei der Verwendung des COOL (KÜHLEN) oder HEAT (HEIZEN)-Modus, kann eine zu vertikale Einstellung der Lüftungsklappen die Leistung der Einheit aufgrund eingeschränkter Luftströmung reduzieren.

HINWEIS: Bitte stellen Sie die vertikale Luftstromjalousie bei der Prüfung der Heizleistung auf ihren maximalen Winkel ein, um den Anforderungen der entsprechenden Normen zu entsprechen.

Horizontalen Luftstromwinkel einstellen

Der horizontale Winkel des Luftstromes muss manuell eingestellt werden. Fassen Sie die Ablenkstange (siehe **Abb. B**) und stellen Sie diese manuell in Ihre bevorzugte Richtung ein. **Bei einigen Einheiten** kann der horizontale Winkel der Luftstromklappe durch die Fernbedienung g eingestellt werden. Beziehen Sie sich auf das Fernbedienungsanleitung.

Manueller Betrieb (ohne Fernbedienung)

! VORSICHT

Die manuelle Taste ist nur für Testzwecke und Notbetrieb vorgesehen. Bitte verwenden Sie diese Funktion nur, wenn die Fernbedienung verloren geht, und es ist unbedingt erforderlich. Um den regulären Betrieb wieder herzustellen, und die Einheit zu aktivieren verwenden Sie bitte die Fernbedienung. Die Einheit muss vor manueller Inbetriebnahme Abgeschaltet werden.

Wie Sie ihre Einheit manuell betreiben:

1. Suchen Sie die Taste MANUELLE KONTROLLE auf der rechten Seite des

Geräts.

2. Drücken Sie einmal die Taste MANUELLE KONTROLLE L, um den ERZWUNGENEN AUTO-Modus zu aktivieren.
3. Drücken Sie die Taste MANUELLE KONTROLLE erneut, um den ERZWUNGENEN KÜHL-Modus zu aktivieren.
4. Drücken Sie die Taste MANUELLE KONTROLLE ein drittes Mal, um das Gerät auszuschalten.

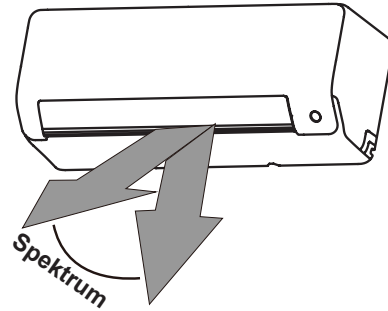

HINWEIS: Die Lüftungsklappe nicht von Hand bewegen. Das bewirkt die Lüftungsklappen ihre Abstimmungen aufeinander verlieren. Wenn dies der Fall ist, schalten Sie die Einheit aus und ziehen Sie es für ein paar Sekunden vom Netzstrom ab, und starten Sie die Einheit dann erneut. Dadurch wird die Lüftungsklappe zurückgesetzt.

Abb. A

! VORSICHT

Halten Sie Ihre Finger nicht in oder in die Nähe des Gebläses oder die Ansaugeneinheit der Einheit. Der Hochgeschwindigkeitsventilator in der Einheit kann zu Verletzungen führen.



Abb. B



Abb. C.

Pflege und Wartung

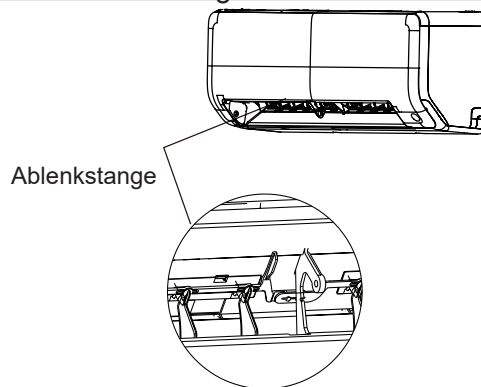
Die Zuluft Einheit reinigen

Vor der Reinigung und Wartung

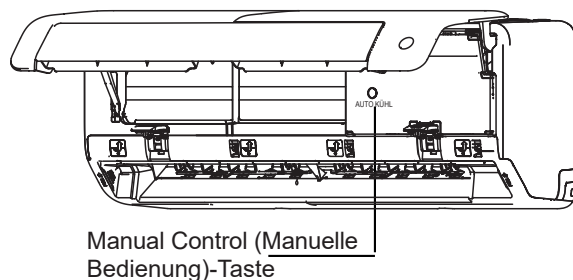
SCHALTEN SIE IHRE KLIMAAANLAGE IMMER AUS UND TRENNEN SIE DIE STROMZUFUHR, BEVOR SIE SIE REINIGEN ODER WARTEN.

VORSICHT

Verwenden Sie nur ein weiches, trockenes Tuch, um die Einheit zu reinigen. Wenn die Einheit besonders schmutzig ist, können Sie ein Tuch in warmem Wasser anfeuchten und es sauber wischen.

- Verwenden Sie bitte zum Reinigen des Geräts **keine** Chemikalien oder chemisch behandelten Tücher
- Verwenden Sie **KEIN** Benzin, Verdüner, Polierpulver oder andere Lösungsmittel, um die Einheit zu reinigen. Sie können dazu führen, dass die Kunststoffoberfläche reißt oder sich verformt.
- Verwenden Sie **KEIN** Wasser, das heißer als 40 °C (104 °F) ist, um die Frontblende zu reinigen. Dies kann dazu führen, dass sich die Blende verformt oder verfärbt.

Luftfilter reinigen

Ein verstopfter Luftfilter kann die Kühleffizienz Ihres Geräts verringern, den Luftstrom unregelmäßig und zu laut machen. Reinigen Sie den Luftfilter daher so oft wie nötig. Sobald das ungewöhnliche Geräusch des Luftstroms zu hören ist, reinigen Sie bitte den Luftfilter so schnell wie möglich.

1. Der Luftfilter befindet sich oben auf der Klimaanlage.
2. Halten Sie beide Seiten des oberen Filters an der mit „ZIEHEN“ gekennzeichneten Stelle und ziehen Sie ihn dann nach oben.
3. Wenn Ihr Filter kleine Lufterfrischungsfilter hat, lösen Sie diese vom größeren Filter. Reinigen Sie diese Lufterfrischungsfilter mit einem Handstaubsauger.
4. Reinigen Sie den großen Luftfilter mit warmem Seifenwasser. Achten Sie darauf, ein nur mildes Reinigungsmittel zu verwenden.

5. Spülen Sie die Filter mit frischem Wasser, und schütteln Sie dann überschüssiges Wasser ab.
6. Trocknen Sie die Filter an einem kühlen, trockenen Ort, und setzen sie diese nicht direktem Sonnenlicht aus.
7. Nach dem Trocknen den Lufterfrischungsfilter wieder am größeren Filter befestigen und wieder an die Zuluft Einheit installieren.

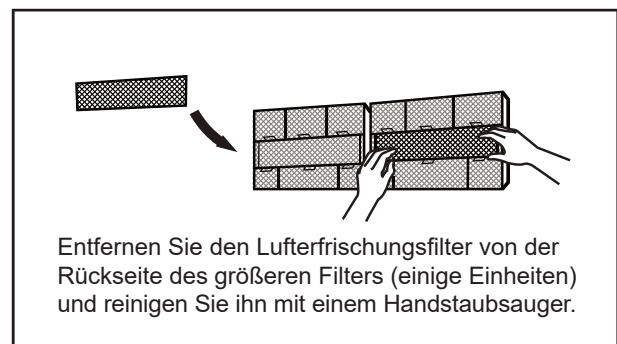
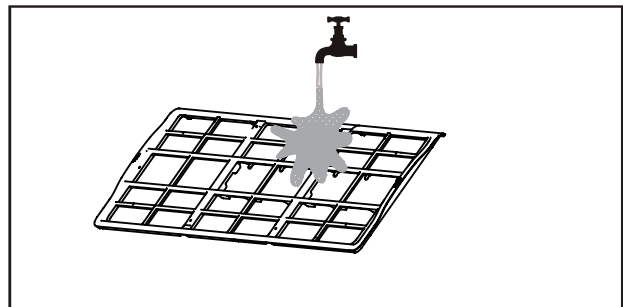
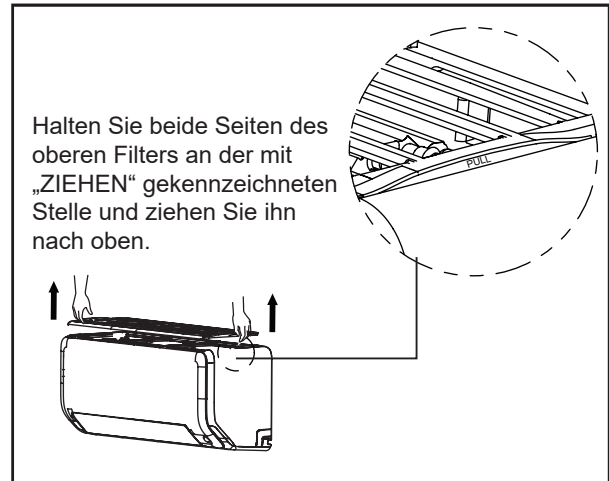



VORSICHT

- Vor dem Filterwechsel oder Reinigen, die Einheit ausschalten und die Stromversorgung unterbrechen.
- Während der Filterentfernung keine Metallteile in der Einheit berühren. Die scharfen Metallkanten können zu Verletzungen führen.
- Verwenden Sie kein Wasser zum Reinigen der Inneneinheit. Dies kann die Isolierung zerstören und einen elektrischen Schlag verursachen.
- Setzen Sie den Filter beim Trocknen keinem direkten Sonnenlicht aus. Dadurch kann der Filter schrumpfen.

Luftfiltererinnerungshilfe (optional)

Erinnerungshilfe der Luftfilterreinigung (Optional)

Nach 240 Stunden Betriebszeit zeigen die Anzeigefenster auf der Inneneinheit „CL“. Dies ist eine Erinnerung daran, dass die Filter gereinigt werden müssen.. Nach 15 Sekunden schaltet die Einheit auf die vorherige Anzeige zurück.

Um die Erinnerung zurückzusetzen, drücken Sie viermal die **LED**-Taste auf der Fernbedienung oder dreimal die **MANUAL CONTROL**-Taste.

Wenn Sie nicht die Erinnerung zurückzusetzen, wird die „CL“ Anzeige weiterhin aufleuchten, wenn Sie die Einheit erneut starten.

Erinnerungshilfe des Luftfilterersatz

Nach 2.880 Betriebsstunden blinkt das Anzeigefenster der Zulußeinheit „nF“. Dies ist eine Erinnerung Ihren Filter zu ersetzen. Nach 15 Sekunden schaltet die Einheit auf die vorherige Anzeige zurück.

Um die Erinnerung zurückzusetzen, drücken Sie viermal die **LED**-Taste auf der Fernbedienung oder dreimal die **MANUELLE KONTROLLE**-Taste. Wenn Sie diese Erinnerung nicht zurückzusetzen, wird die „nF“ Anzeigeweiterhin aufleuchten, wenn Sie die Einheit erneut starten.



VORSICHT

- Jede Wartung und Reinigung der Außeneinheit sollte von einem autorisierten Händler oder einem zugelassenen Kundendienst durchgeführt werden.
- Reparaturen an der Einheit sollten von einem autorisierten Händler oder einem zugelassenen Kundendienst durchgeführt werden.

Wartung - Lange Nichtbenutzungszeiten

Wenn Sie planen Ihre Klimaanlage für einen längeren Zeitraum nicht zu verwenden, gehen Sie wie folgt vor:

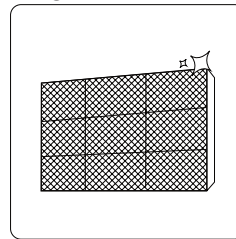

Reinigen Sie alle Filter

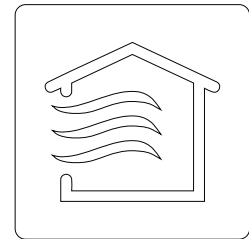

Schalten Sie die Ventilatorfunktion ein, bis die Einheit vollständig austrocknet ist

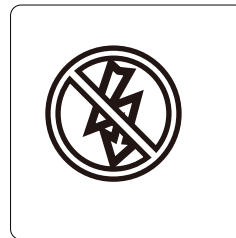

Schalten Sie die Einheit aus und ziehen Sie den Netzstecker.

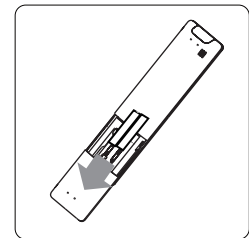

Entfernen Sie die Batterien aus der Fernbedienung

Wartung - Inspektion vor der Saison

Nach längerer Nichtbenutzung oder vor Zeiten des häufigen Gebrauchs, gehen Sie wie folgt vor:

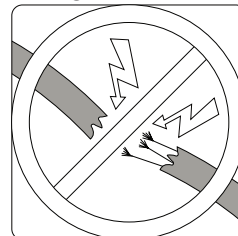

Überprüfen Sie auf beschädigte Kabel

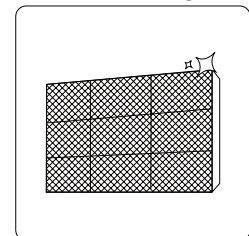

Reinigen Sie alle Filter



Lecks ausschließen

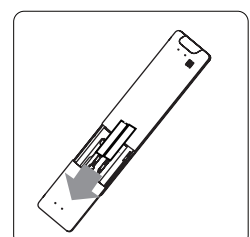

Batterien austauschen

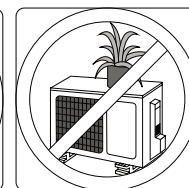
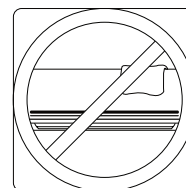

Achten Sie darauf, dass die Lufteinlässe und -auslässe nicht blockiert sind.

Fehlerbehebung



SICHERHEITSANWEISUNGEN

Wenn EINE der folgenden Bedingungen eintritt, schalten Sie das Gerät sofort aus!

- Das Netzkabel ist beschädigt oder wird ungewöhnlich warm
- Sie riechen Brandgeruch
- Die Einheit gibt laute oder ungewöhnliche Geräusche ab
- Eine Sicherung durchbrennt oder die Sicherungsschutzschalter häufig ausschalten
- Sich Wasser oder andere Gegenstände in der Einheit befinden oder aus der Einheit fallen

VERSUCHEN SIE BITTE NICHT, ES SELBST ZU REPARIEREN! KONTAKTIEREN SIE BITTE SOFORT EINEN AUTORISIERTEN DIENSTLEISTER!

Häufige Fehler

Die folgenden Probleme sind keine Fehlfunktionen und müssen in den meisten Situationen nicht repariert werden.

Problem	Mögliche Ursachen
Das Gerät kann beim Drücken der EIN/AUS-Taste nicht eingeschaltet werden.	Die Einheit verfügt über eine 3-minütige Schutzfunktion, die eine Überlastung des Geräts verhindert. Die Einheit kann nicht innerhalb von drei Minuten nach dem Ausschalten neu gestartet werden.
Das Gerät wechselt vom KÜHL/WÄRME-Modus in den LÜFTER-Modus.	Die Einheit ändert vielleicht seine Einstellung, um zu verhindern, dass sich am Gerät Frost bildet. Sobald die Temperatur ansteigt, beginnt die Einheit wieder in dem zuvor ausgewählten Modus zu arbeiten.
	Die eingestellte Temperatur wurde erreicht. Zu diesem Zeitpunkt schaltet die Einheit den Kompressor aus. Die Einheit nimmt den Betrieb wieder auf, wenn die Temperatur wieder wechselt.
Die Zuluft Einheit gibt weißen Nebel ab.	In feuchten Regionen kann ein großer Temperaturunterschied zwischen der Raumluft und der klimatisierten Luft weißen Nebel erzeugen.
Sowohl die Zuluft- als auch die Außenluft Einheit geben weißen Nebel ab.	Wenn die Einheit nach dem Auftauen im WÄRMEN-Modus neu startet, kann durch die beim Abtauen entstehende Feuchtigkeit weißer Nebel austreten.
Die Zuluft Einheit macht Geräusche.	Ein Rauschen kann vorkommen, wenn die Lüftungsklappe sich zurücksetzt.
	Nach dem Betrieb des Geräts im WÄRMEN-Modus kann ein Quietschen auftreten, da sich die Kunststoffteile des Geräts ausdehnen und zusammenziehen.
Sowohl die Zuluft- als auch die Außenluft Einheit machen Geräusche.	Geringfügiges Zischen während des Betriebs: Dies ist normal und wird durch Kältemittelgas verursacht, das durch die Innen- und Außeneinheiten strömt.
	Möglicherweise ist ein leises Zischen zu hören, wenn das System startet, gerade ausgeschaltet wurde oder abtaut. Dieses Geräusch ist normal und wird durch das Anhalten oder die Richtungsänderung des Kühlgases verursacht.
	Quietschen: Normales Ausdehnen und Zusammenziehen von Kunststoff- und Metallteilen, verursacht durch Temperaturänderungen während des Betriebs, kann Quietschgeräusche verursachen.

Problem	Mögliche Ursachen
Die Außenlufteinheit macht Geräusche.	Das Gerät werden je nach aktuellem Betriebsmodus unterschiedliche Geräusche erzeugen.
Staub kann entweder von der Zuluft- oder der Außenlufteinheit abgegeben.	Das Gerät kann während längerer Nichtbenutzung von Staub bedeckt werden, der beim Einschalten des Geräts freigesetzt wird. Deshalb halten Sie bitte das Gerät bedeckt, wenn es längere Zeit nicht benutzt wird.
Das Gerät gibt einen schlechten Geruch ab.	Das Gerät kann Gerüche aus der Umgebung (wie Möbel, Kochen, Zigaretten usw.) absorbieren, die während des Betriebs freigesetzt werden.
	Wenn die Filter des Geräts schimmelig geworden sind, sollte so schnell wie möglich gereinigt werden.
Der Lüfter der Außenlufteinheit funktioniert nicht.	Während des Betriebs wird die Lüfterdrehzahl gesteuert, um den Gerätebetrieb zu optimieren.
Der Betrieb ist fehlerhaft, unvorhersehbar oder kann nicht reagieren.	Störungen durch Handytürme und Signalfernverstärker können zu Fehlfunktionen des Geräts führen. Versuchen Sie in diesem Fall Folgendes: <ul style="list-style-type: none"> • Trennen Sie die Stromversorgung und schließen Sie sie wieder an. • Drücken Sie die EIN/AUS-Taste auf der Fernbedienung, um den Betrieb neu zu starten.
HINWEIS: Wenn das Problem weiterhin besteht, wenden Sie sich an einen Händler vor Ort oder an das nächstgelegene Kundendienstzentrum. Geben Sie ihnen eine detaillierte Beschreibung der Fehlfunktion des Geräts sowie Ihre Modellnummer.	

Fehlerbehebung











Wenn Probleme auftreten, überprüfen Sie bitte die folgenden Punkte, bevor Sie sich an ein Reparaturunternehmen wenden.

Problem	Mögliche Ursachen	Lösung
Schlechte Kühlleistung	Die Temperatureinstellung kann höher als die Raumtemperatur sein.	Die Temperatureinstellung verringern
	Der Wärmetauscher an der Zuluft- und Außenlufteinheit ist verschmutzt.	Reinigen Sie bitte so schnell wie möglich den Wärmetauscher.
	Der Luftfilter ist verschmutzt.	Entfernen Sie zuerst den Filter und reinigen Sie ihn gemäß den Anweisungen.
	Der Lufteinlass oder -auslass einer der Einheiten ist blockiert.	Schalten Sie zuerst das Gerät aus, entfernen Sie dann das Hindernis und schalten Sie es wieder ein
	Türen und Fenster sind offen.	Stellen Sie sicher, dass alle Türen und Fenster während des Betriebs des Geräts geschlossen sind.
	Übermäßige Wärme wird durch Sonnenlicht erzeugt.	Bei starker Hitze oder strahlendem Sonnenschein schließen Sie bitte Fenster und ziehen auch die Vorhänge zu.
	Zu viele Wärmequellen im Raum (Personen, Computer, Elektronik usw.)	Reduzieren Sie bitte die Menge der Wärmequellen.
	Kältemittelmangel aufgrund von Leckage oder Langzeitgebrauch.	Prüfen Sie bitte zuerst die Leckage, ggf. wieder versiegeln und füllen die Kältemittel nach.
Die STUMM-Funktion ist aktiviert (optionale Funktion)	Die STUMM-Funktion kann die Produktleistung durch die verringerte Betriebsfrequenz reduzieren. Die STUMM-Funktion ausschalten.	

Problem	Mögliche Ursachen	Lösung
Das Gerät funktioniert nicht.	Stromausfall	Warten Sie, bis die Stromversorgung wiederhergestellt ist.
	Die Stromversorgung ist ausgeschaltet.	Schalten Sie den Strom an
	Die Sicherung ist durchgebrannt.	Die Sicherung ersetzen.
	Die Batterien der Fernbedienung sind leer.	Die Batterien ersetzen
	Der 3-Minuten-Schutz des Geräts wird aktiviert.	Warten Sie drei Minuten nach dem Neustart des Geräts.
	Der Timer ist aktiviert.	Den Timer ausschalten.
Das Gerät startet und stoppt aber häufig.	Es gibt zu viel oder zu wenig Kältemittel im System.	Prüfen Sie bitte die Undichtigkeiten und füllen das System mit Kältemittel auf.
	Inkompressibles Gas oder Feuchtigkeit sind in das System gelangt.	Evakuieren Sie das System und füllen Sie es mit Kältemittel auf.
	Der Kompressor ist kaputt.	Ersetzen Sie den Kompressor.
	Die Spannung ist zu hoch oder zu niedrig.	Installieren Sie einen Manostaten, um die Spannung zu regeln.
Schlechte Heizleistung	Die Außentemperatur ist extrem niedrig.	Zusatzheizgerät verwenden.
	Durch Türen und Fenster tritt kalte Luft ein.	Stellen Sie bitte sicher, dass alle Türen und Fenster während des Gebrauchs geschlossen sind.
	Kältemittelmangel aufgrund von Leckage oder Langzeitgebrauch.	Prüfen Sie bitte zuerst die Leckage, ggf. wieder versiegeln und füllen die Kältemittel nach.
Die Kontrollleuchten blinken kontinuierlich.	Das Gerät könnte den Betrieb einstellen oder sicher weiterlaufen. Wenn die Anzeige weiterhin blinkt oder Fehlercodes angezeigt werden, warten Sie etwa 10 Minuten. Das Problem kann sich von selbst lösen.	
Der Fehlercode wird angezeigt und beginnt mit den folgenden Buchstaben auf der Fensteranzeige der Zuluft Einheit:	Wenn nicht, trennen Sie die Stromversorgung und schließen Sie sie erneut an. Schalten Sie das Gerät ein. Wenn das Problem weiterhin besteht, trennen Sie bitte die Stromversorgung und wenden Sie sich an das nächstgelegene Kundendienstzentrum.	
	<ul style="list-style-type: none"> • E (x), P (x), F (x) • EH (xx), EL (xx), EC (xx) • PH (xx), PL (xx), PC (xx) 	
HINWEIS: Wenn das Problem nach Durchführung der oben genannten Überprüfungen und Diagnosen weiterhin besteht, schalten Sie bitte das Gerät sofort aus und wenden Sie sich an ein autorisiertes Servicecenter.		

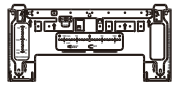
Zubehör

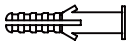
Die Klimaanlage wird mit folgendem Zubehör geliefert. Verwenden Sie bitte alle mitgelieferte Installationsteile und Zubehöerteile, um die Klimaanlage zu installieren. Eine unsachgemäße Installation könnte zu Wasserleckagen, Stromschlägen, Bränden oder zum Ausfall des Geräts führen. Die Artikel, die nicht im Lieferumfang der Klimaanlage enthalten sind, müssen separat erworben werden.

Name des Zubehörs	Menge (PC)	Form	Name des Zubehörs	Q'ty (pc)	Form
Handbuch	2-3		Fernbedienung	1	
Ablaufverbindung (für Kühl- und Heizmodelle)	1		Batterie*	2	
Siegel (für Kühl- und Heizmodelle)	1		Fernbedienungshalter (optional)	1	
Montageplatte	1		Befestigungsschraube für Fernbedienungshalter (optional)	2	
Anker	5~8 (je nach Modell)		Kleiner Filter (Während der Installation muss es vom autorisierten Techniker auf der Rückseite des Hauptluftfilters installiert werden.)	1~2 (je nach Modell)	
Befestigungsschraube der Montageplatte	5~8 (je nach Modell)				

Zubehör

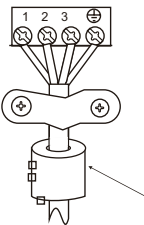
Name	Form	Menge (PC)	
Rohrbaugruppe anschließen	flüssige Seite	ø6,35 (1/4 Zoll)	Die Teile brauchen Sie separat kaufen. Fragen Sie den Händler nach der richtigen Rohrgröße des von Ihnen gekauften Geräts.
		ø9,52 (3/8 Zoll)	
	Gasseite	ø9,52 (3/8 Zoll)	
		ø12,7 (1/2 Zoll)	
		ø16 (5/8 Zoll)	
		ø19 (3/4 Zoll)	
Magnetring und Gürtel (Falls vorhanden, beziehen Sie sich bitte auf den Schaltplan, um ihn am Verbindungskabel zu installieren.)	 <p>Führen Sie den Gürtel durch das Loch des Magnetings, um ihn am Kabel zu befestigen</p>	Variiert je nach Modell	

Installationszusammenfassung - Innengerät

1 Der Abstand von der Decke wird durch die Installationsmethode bestimmt.

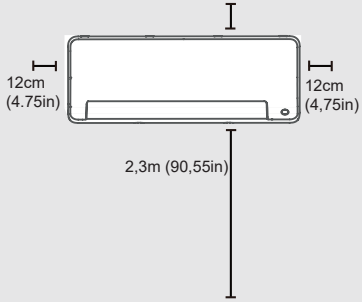

Installationsort auswählen

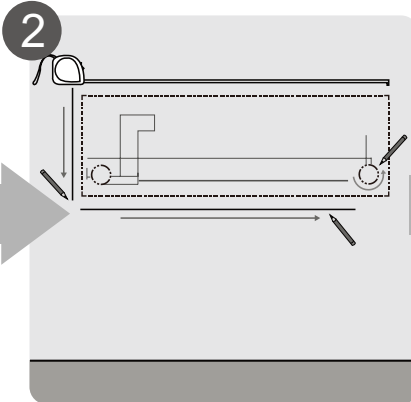

Bestimmen Sie die Wandlochposition

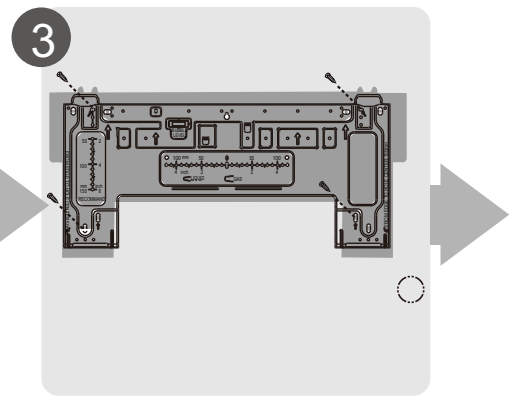

Bringen Sie die Montageplatte an

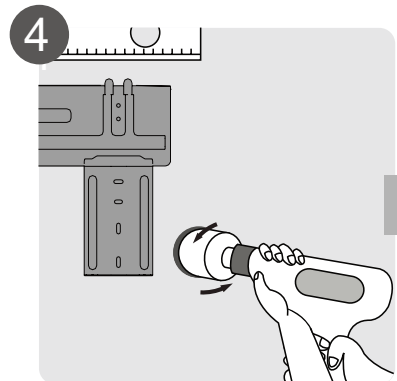

Wandloch bohren

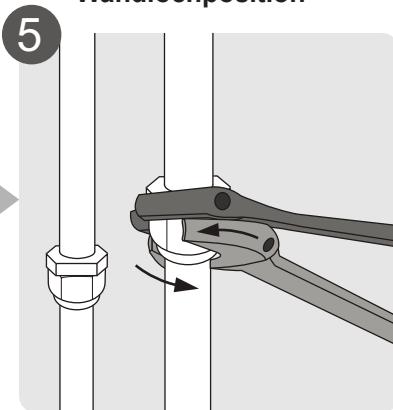

Rohre anschließen

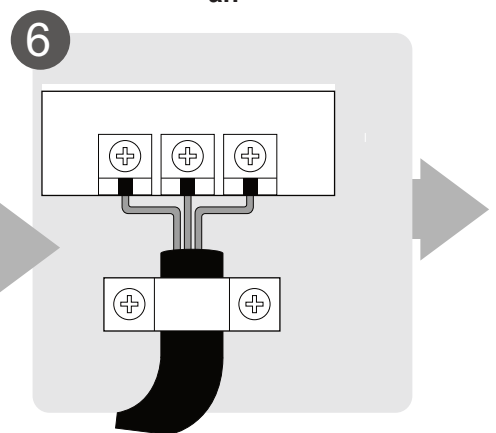

Verbindungskabel
(gilt nicht für einige Standorte in den USA)

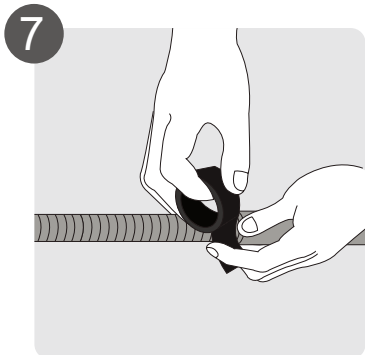

Ablaufschlauch vorbereiten

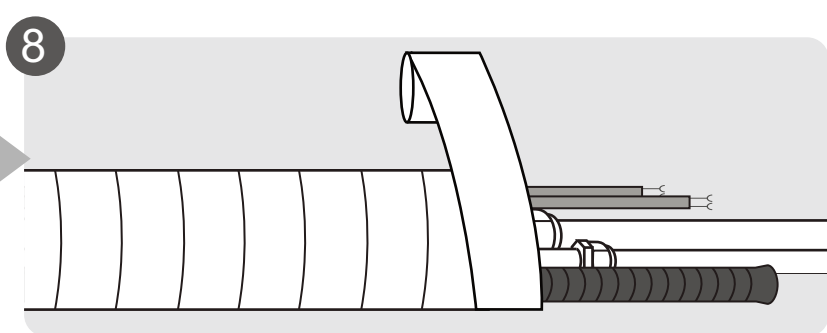

Rohrleitungen und Kabel umwickeln
(gilt nicht für einige Standorte in den USA)

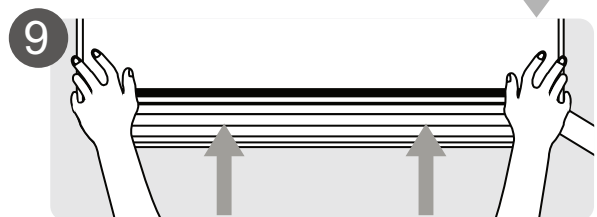

Inneneinheit installieren

Geräteteile

HINWEIS: Die Installation muss gemäß den Anforderungen der lokalen und nationalen Normen durchgeführt werden. Die Installation kann in verschiedenen Bereichen leicht unterschiedlich sein.

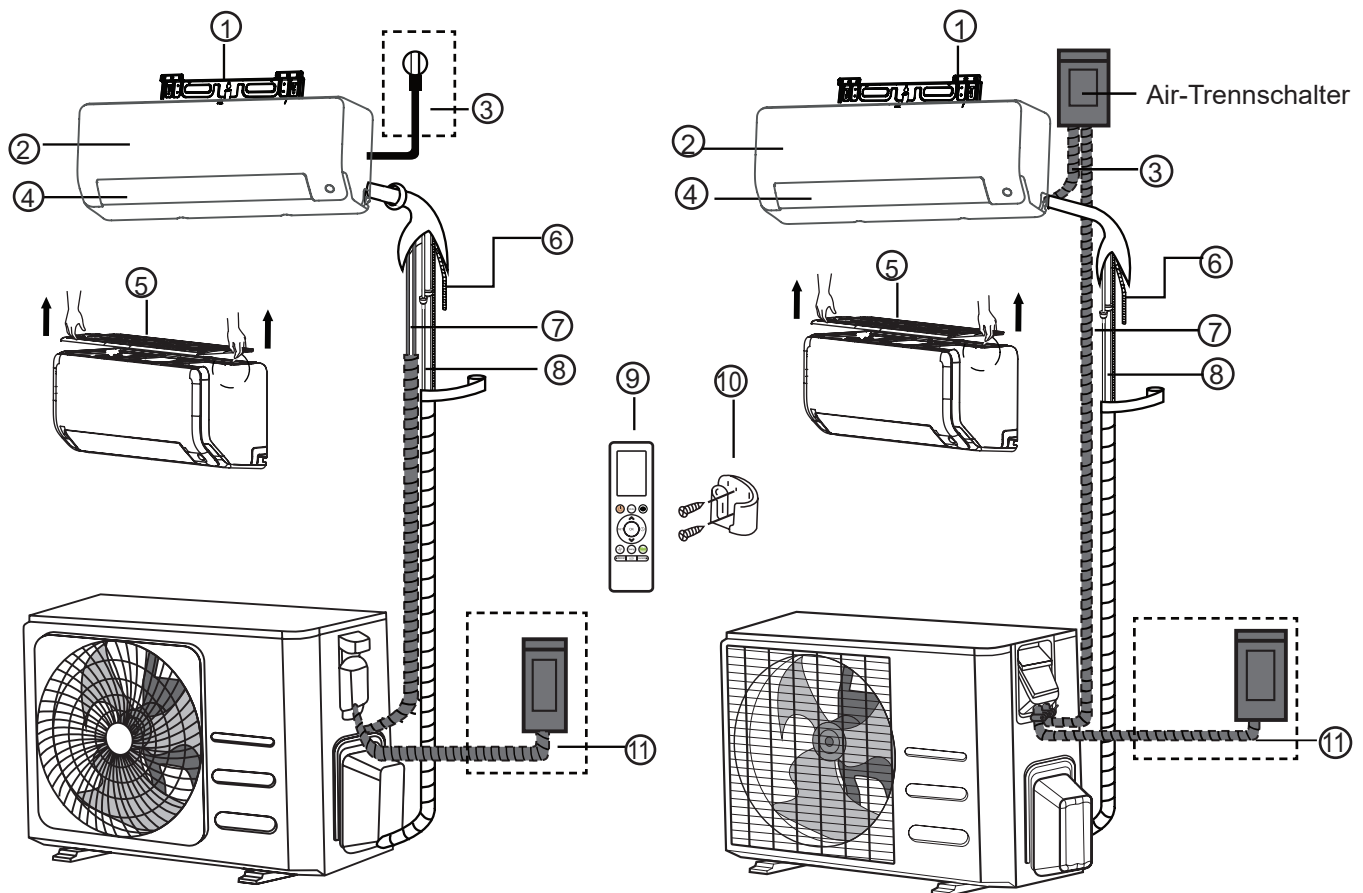

(1)

(2)

- ① Wandmontageplatte
- ② Frontplatte
- ③ Netzkabel (einige Einheiten)
- ④ Luftlamelle

- ⑤ Luftfilter (herausziehen)
- ⑥ Abflussrohr
- ⑦ Signalkabel
- ⑧ Kältemittelleitungen

- ⑨ Fernbedienung
- ⑩ Fernbedienungshalter (einige Geräte)
- ⑪ Stromkabel für Außenlufteinheit (einige Geräte)

HINWEIS ZU ILLUSTRATIONEN

Abbildungen in dieser Anleitung dienen zur Erläuterung. Die tatsächliche Form Ihrer Inneneinheit kann geringfügig abweichen. Die tatsächliche Form ist maßgebend.

Installation der Inneneinheit

Installationsanleitung - Zuluft Einheit

PASSENDE INSTALLATIONSBEDINGUNGEN

Vergewissern Sie sich vor der Installation der Inneneinheit anhand des Etiketts auf der Produktverpackung, dass die Modellnummer der Inneneinheit mit der Modellnummer der Außeneinheit übereinstimmt.

Schritt 1: Installationsort auswählen

Bevor Sie die Inneneinheit installieren, müssen Sie einen geeigneten Standort auswählen. Die folgenden Normen helfen Ihnen, einen geeigneten Standort für die Einheit auszuwählen.

Die richtigen Installationsorte erfüllen die folgenden Normen:

- Gute Luftzirkulation
- Bequeme Entwässerung
- Geräusche vom Gerät werden andere Personen nicht stören.
- Fest und solid - der Standort vibriert nicht.
- Stark genug, um das Gewicht des Geräts zu tragen.
- Ein Ort, der mindestens einen Meter von allen anderen elektrischen Geräten (z. B. Fernseher, Radio, Computer) entfernt ist.

Installieren Sie das Gerät bitte **NICHT** an folgenden Orten:

- In der Nähe von Wärmequellen, Dampf oder brennbaren Gasen
- In der Nähe von entflammaren Gegenständen wie Vorhängen oder Kleidung
- In der Nähe von Hindernissen, die die Luftzirkulation blockieren könnten
- In der Nähe der Tür
- An einem Ort, der direktem Sonnenlicht ausgesetzt ist

HINWEIS ZUM WANDLÖCHER:

Wenn keine feste Kältemittelleitungen vorhanden sind:

Beachten Sie bei der Auswahl eines Standortes, dass Sie genügend Platz für ein Loch in der Wand lassen müssen (siehe Schritt „**Wandloch für Verbindungsleitungen bohren**“) für das Signalkabel und die Kältemittelleitungen, die die Innen- und Außeneinheiten verbinden. Die Standardposition für alle Rohrleitungen ist die rechte Seite der Inneneinheit (in Richtung der Einheit). Die Einheit kann jedoch Rohrleitungen sowohl nach links als auch nach rechts zulassen.

Beachten Sie das folgende Diagramm, um den richtigen Abstand zu Wänden und Decke zu gewährleisten:

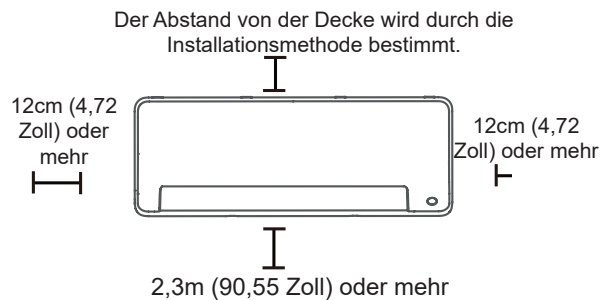

HINWEIS:

- **Wenn das Gerät die Stützung des Rückenhalter nicht braucht:**
Verbinden Sie bitte zuerst die Rohre und Kabel, bevor die Zuluft Einheit an der Wand montiert wird. Wenn die Installationshöhe begrenzt ist, sind 5 cm von der Decke entfernt zulässig, dies kann jedoch die Produktleistung beeinträchtigen. Halten Sie es mindestens 10 cm oder mehr von der Decke entfernt, um ausreichend Platz zum Installieren und Entfernen des oberen Luftfilters zu gewährleisten.
- **Wenn das Gerät die Stützung des Rückenhalter braucht:**
Wenn Sie Rohr und Kabel bei geöffneter Frontplatte verbinden, beträgt der Mindestabstand von der Decke 22 cm oder mehr. Wenn Sie Rohr und Kabel ohne Frontplatte verbinden (entfernen), beträgt der Mindestabstand von der Decke 11 cm oder mehr.

Schritt 2: Montageplatte an der Wand befestigen

Die Inneneinheit wird auf die Montageplatte installiert.

- Entfernen Sie die Schraube, die die Montageplatte mit der Rückseite der Inneneinheit verbindet.

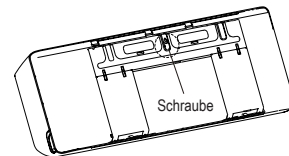

- Befestigen Sie die Montageplatte mit den Schrauben an der Wand. Achten Sie darauf, dass der Montageplatte flach an der Wand aufliegt.

HINWEIS FÜR BETON- ODER ZIEGELWÄNDE:

Wenn die Wand aus Ziegelsteinen, Beton oder ähnlichen Material hergestellt ist, bohren sie Löcher mit einem 5 mm-Durchmesser (0,2 Zoll Durchmesser) L in die r Wand, und setzen die vorgesehenen Dübel ein. Dann sichern Sie die Montageplatte an der Wand, in dem Sie die Schrauben direkt durch den Ankerclip anziehen.

Schritt 3: Ein Loch für das Verbindungsrohr bohren

1. Bestimmen Sie zuerst die Position des Wandlochs anhand der Position der Montageplatte. Zum Referenz sehen Sie die Abmessungen der Montageplatte.
2. Unter Verwendung eines 65 mm (2,5 Zoll) oder 90 mm (3,54 Zoll) (je nach Modell) Bohraufsatzes ein Loch in die Wand bohren. Stellen Sie sicher, dass das Loch in einem leichten Winkel nach unten gebohrt wird, so dass das Außenende des Lochs um etwa 5 mm bis 7 mm (0,2-0,275 Zoll) niedriger ist als das Innenende. Dadurch wird der richtige Wasserablauf gewährleistet.

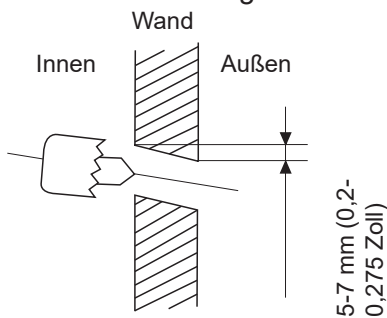

HINWEIS: Wenn das gasseitige Verbindungsrohr mindestens Φ 16mm (5/8 Zoll) beträgt, sollte das Wandloch 90 mm (3,54 Zoll) betragen.

3. Legen Sie die Schutzwandmanschette in das Loch. Dies schützt die Ränder des Lochs und hilft beim Abdichten, wenn Sie den Installationsvorgang abgeschlossen haben.



VORSICHT

Achten Sie beim Bohren des Wandlochs darauf, Kabel, Rohrleitungen und andere empfindliche Komponenten zu vermeiden.

ABMESSUNGEN DER BEFESTIGUNGSPLATTE

Verschiedene Modelle haben unterschiedliche Montageplatten. Für eine bequeme Installation befinden sich auf der Montageplatte blasenförmige, geschnittene Abmessungen. Bitte installieren Sie die Platte und bohren Sie das Wandloch gemäß den Angaben auf der Montageplatte. Siehe die Abbildungen unten.

Die korrekte Ausrichtung der Montageplatte

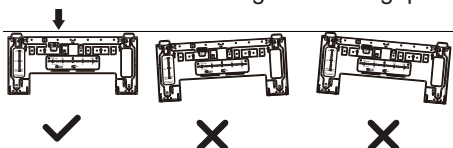

Einheit: mm(inch)

Horizontales Richtungslinial

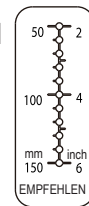
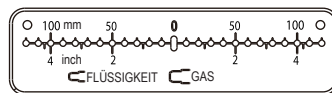

Vertikales Richtungslinial

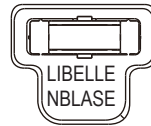

VORSICHT: Die Libellenblase auf der Montageplatte darf nicht entfernt werden. Wenn sie kaputt ist, reinigen Sie bitte die auslaufende Flüssigkeit.

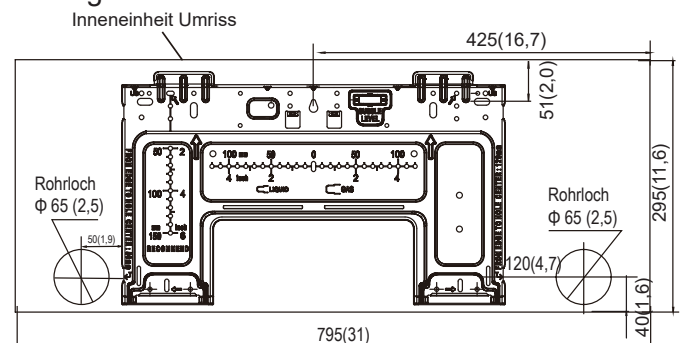

Modell A

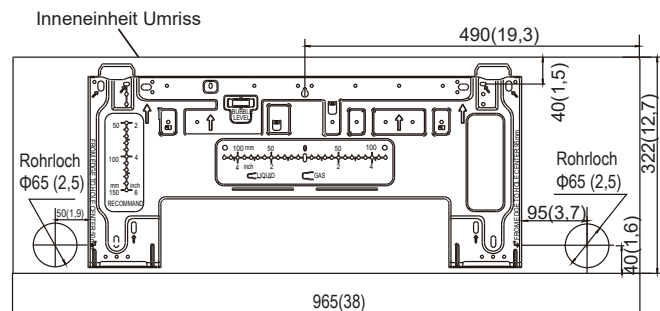

Modell B

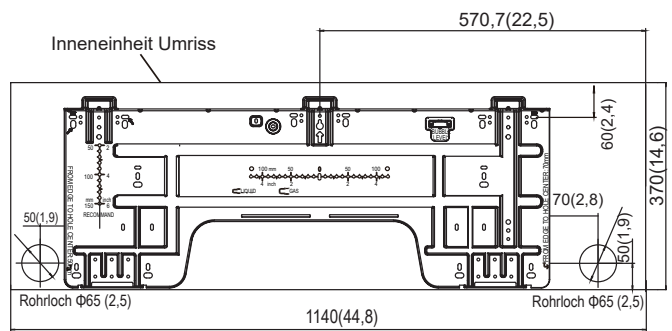

Modell C

Installation der Inneneinheit

Schritt 4: Vorbereitung der Kühlmittelleitung

Die Kühlmittelleitung befindet sich innerhalb einer Isolierhülse die an der Rückseite der Einheit angebracht ist. Sie müssen die Rohrleitung vorbereiten, bevor Sie diese durch das Loch in der Wand führen. Ausführliche Technik, Anweisungen, Anforderungen an die Rohrverbreiterung und Bördeldrehmomenten usw. finden Sie im Abschnitt Anschluss von Kältemittelleitungen in dieser Bedienungsanleitung.

HINWEIS ÜBER ROHRWINKEL

Kühlmittelleitungen können die Inneneinheit aus zwei verschiedenen Richtungen verlassen:

- Linke Seite
- Links hinten
- Rechte Seite
- Rechts hinten

Die Detaillierte finden Sie in den folgenden Abbildungen.

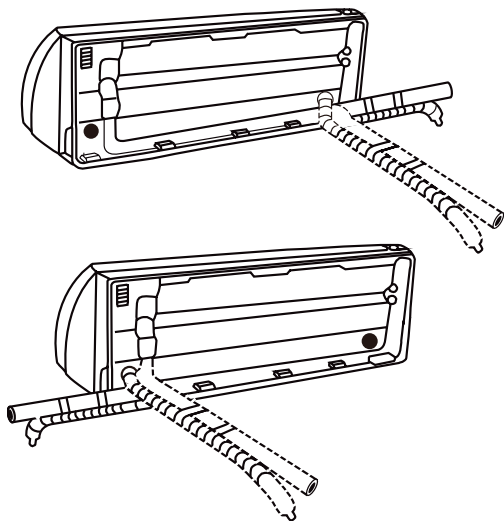

HINWEIS ZUR ROHRLEITUNGSVERBINDUNG

- In einigen Ländern der USA muss ein Kabelschlauch verwendet werden, um das Kabel anzuschließen. Um sicherzustellen, dass genügend Platz für die laufenden Rohre vorhanden ist und die Maschine nach der Installation an der Wand anliegt, wird es empfohlen, den Ablaufschlauch an der rechten Seite anzubringen (wenn Sie auf die Rückseite des Geräts schauen).
- Strecken Sie die Rohre bei der Auswahl der Rohrleitungen auf der linken oder rechten Seite horizontal aus, um die Installation der unteren Platte nicht zu beeinträchtigen.

⚠ VORSICHT

Achten Sie besonders darauf, die Rohrleitungen nicht einzuknicken oder zu beschädigen, während

Sie diese von der Einheit wegbiegen. Etwaige Dellen in der Rohrleitung wird die Einheit und dessen Leistung beeinträchtigen.

Wenn in der Wand keine Kältemittelleitungen eingebettet sind, gehen Sie wie folgt vor:

Schritt 1: Stellen Sie die Zuluft Einheit auf der Montageplatte:

1. Beachten Sie bitte, dass die Haken an der Montageplatte kleiner sind als die Löcher auf der Rückseite der Einheit. Wenn Sie nicht genug Platz haben, um die eingebetteten Rohre an das Inneneinheit anzuschließen, kann die Einheit je nach Modell um ca. 30-50 mm (1,18-1,95 Zoll) nach links oder rechts verschoben werden.



Verschiebung nach links oder rechts

Schritt 2: Kältemittelleitungen vorbereiten:

1. Öffnen Sie zuerst die Platte und fixieren Sie deren Position. Machen Sie dann die Abdeckungen der beiden Verriegelungsblöcke auf. Schrauben Sie die in der Abbildung unten gezeigte Schraube los und halten Sie beide Seiten der unteren Platte an der mit „Ziehen“ gekennzeichneten Stelle. Ziehen Sie es nach oben, um die Schnallen zu lösen, dann können Sie dann die untere Platte abnehmen.

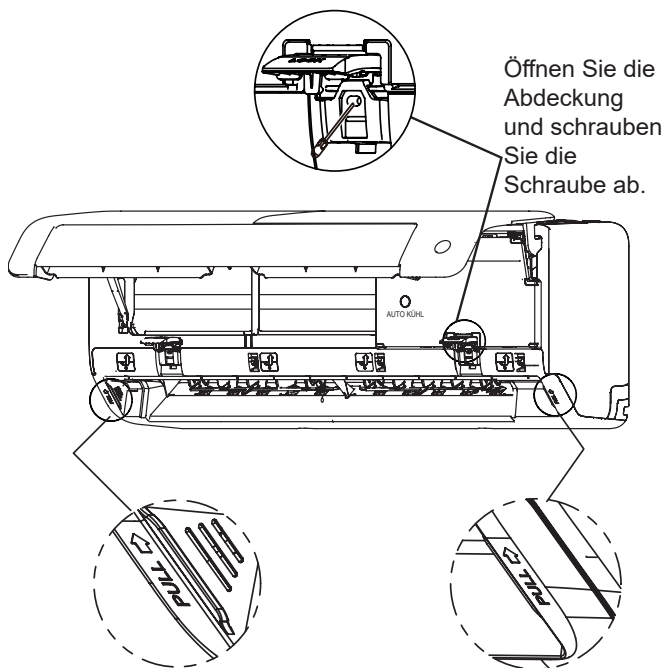

Modell A

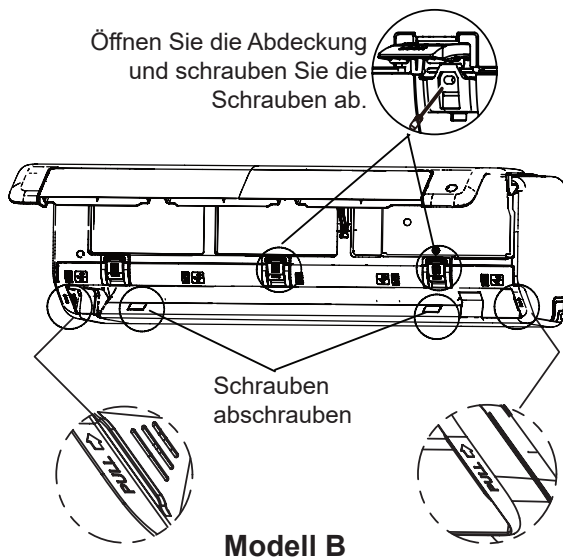

2. Verwenden Sie den Halter an der Rückseite des Geräts, um das Gerät abzustützen. So haben Sie genügend Platz, um die Kältemittelleitungen, das Signalkabel und den Ablaufschlauch anzuschließen.

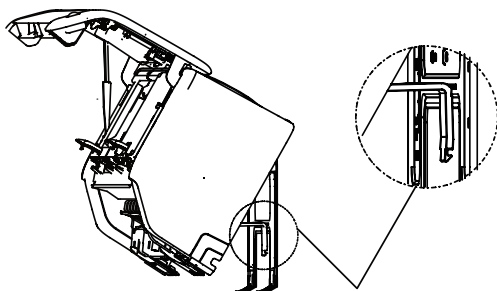

Schritt 3. Schließen Sie den Ablaufschlauch und die Kältemittelleitungen an (Anweisungen finden Sie im Abschnitt Anschluss der Kältemittelleitungen in dieser Bedienungsanleitung).

Schritt 4. Halten Sie den Rohrverbindungs­punkt frei, um die Dichtheitsprüfung durchzuführen (siehe Abschnitt Elektrische Prüfungen und Dichtheitsprüfungen in dieser Bedienungsanleitung).

Schritt 5. Wickeln Sie den Anschlusspunkt nach der Dichtheitsprüfung mit Isolierband um.

Schritt 6. Entfernen Sie die Halterung oder den Keil, die bzw. der mit Isolierband abgestützt ist.

Schritt 7. Mit gleichmäßigem Druck drücken Sie die untere Hälfte der Einheit nach unten. Drücken Sie solange nach unten, bis die Einheit auf den Haken entlang der Unterseite der Montageplatte einrastet.

Wenn in der Wand keine Kältemittelleitungen eingebettet sind, gehen Sie wie folgt vor:

1. Wählen Sie basierend auf der Position des Wandlochs relativ zur Montageplatte die Seite,

von der die Rohrleitungen aus dem Gerät austreten.

2. Wenn sich das Wandloch hinter dem Gerät befindet, halten Sie die Schlag-Platte an Ort und Stelle. Befindet sich die Wandöffnung an der Seite des Innengeräts, entfernen Sie die Kunststoff-Ausbrechplatte von dieser Seite des Geräts.

(Siehe Abbildung unten). Dadurch entsteht ein Schlitz, durch den Ihre Rohrleitungen aus dem Gerät austreten können. Verwenden Sie eine Spitzzange, wenn das Entfernen der Kunststoffplatte mit der Hand zu schwierig ist.

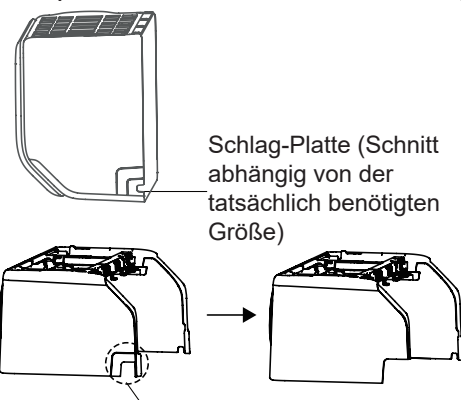

Wenn Sie eine große Kunststoffplatte schneiden brauchen, schneiden Sie sie wie oben gezeigt.

3. Schneiden Sie die Länge der Isolierhülse mit einer Schere ab, um etwa 40 mm (1,57 Zoll) der Kältemittelleitung freizulegen. Dies dient zwei Zwecken:

- Zur Erleichterung des Anschlussprozesses für Kältemittelleitungen.
- Zur Erleichterung der Gasleckprüfung und zur Überprüfung auf Dellen

4. Verwenden Sie den Halter an der Rückseite des Geräts, um das Gerät abzustützen. So haben Sie genügend Platz, um die Kältemittelleitungen, das Signalkabel und den Ablaufschlauch anzuschließen.

5. Schließen Sie die Kältemittelleitungen der Zuluft­einheit an der Verbindungsleitung an, die die Zuluft- und Außenluft­einheit verbindet. Ausführliche Anweisungen finden Sie im Abschnitt Anschluss von Kältemittelleitungen in dieser Bedienungsanleitung.

6. Bestimmen Sie anhand der Position des Wandlochs relativ zur Montageplatte den erforderlichen Winkel der Rohrleitungen.

7. Fassen Sie die Kältemittelleitungen an der Basis des Knierohrs an.

8. Biegen Sie die Rohrleitung langsam mit gleichmäßigem Druck zur Lochrichtung. Dellen oder beschädigen Sie die Rohrleitungen während des Vorgangs **nicht**.

Schritt 5: Verbindung des Ablaufschlauches

Standardmäßig ist der Ablaufschlauch an der linken Seite der Einheit angebracht (wenn Sie auf die Rückseite der Einheit schauen). Es kann aber auch auf der rechten Seite angebracht werden. Um einen ordnungsgemäßen Abfluss zu gewährleisten, befestigen Sie den Ablaufschlauch auf der gleichen Seite, auf der Ihre Kühlmittelleitung die Einheit verlässt.

HINWEIS: Wenn die Maschine an einigen Standorten in den USA mit einem Leitungspaneel ausgestattet ist, wählen Sie bitte die rechtsseitige Entwässerung.

- Wickeln Sie den Verbindungspunkt fest mit Teflon Band, um eine gute Abdichtung zu gewährleisten und um Lecks zu verhindern.
- • den Luftfilter entfernen und eine kleine Menge Wasser in die Ablaufwanne schütten, um sicherzustellen, dass das Wasser reibungslos aus der Einheit fließt.

! HINWEIS ZUR PLATZIERUNG DES ABLAUFSCHLAUCHES

Achten Sie darauf, den Ablaufschlauch gemäß der folgenden Abbildung zu installieren.

- ⊗ Knicken Sie den Ablaufschlauch **NICHT**.
- ⊗ **Vermeiden** Sie bitte die Wasseransammlung.
- ⊗ Legen Sie das Ende des Ablaufschlauchs bitte **NICHT** in Wasser oder einen Behälter, in dem sich Wasser ansammelt.

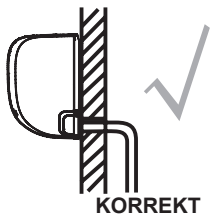

Stellen Sie sicher, dass keine Knicke oder Dellen in dem Ablaufschlauch sind, um die ordnungsgemäße Entwässerung zu gewährleisten.

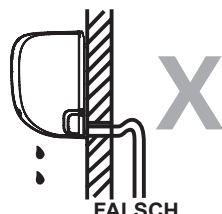

Knicke im Ablaufschlauch erzeugen Wasserfallen.



Knicke im Ablaufschlauch erzeugen Wasserfallen.



Das Ende des Ablaufschlauchs nicht in Wasser legen oder in Container, die Wasserauffangen. Dies würde den korrekten Ablauf verhindern.

DAS UNBENUTZTE ABFLUSSLOCH MUSS VERSCHLOSSEN WERDEN

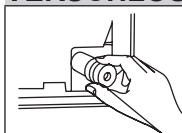

Um zu verhindern, unerwünschte Lecks müssen Sie das nicht verwendete Abflussloch mit dem Gummistopfen versehen.

! BEVOR SIE DIE ELEKTRISCHEN ARBEITEN AUSFÜHREN, LESEN SIE BITTE DIE FOLGENDEN VORSCHRIFTEN

1. Alle Leitungen müssen gemäß den örtlichen und nationalen elektrischen Bestimmungen und, Vorschriften und von einem Elektriker installiert werden.
2. Alle elektrischen Anschlüsse müssen gemäß dem elektrischen Anschlussplan an den Schalttafeln der Innen- und Außeneinheiten erfolgen.
3. Wenn es ein ernsthaftes Sicherheitsproblem mit der Stromversorgung gibt, beenden Sie sofort ihre Tätigkeit. Informieren Sie ihren Klienten und weigern Sie sich, die Einheit zu installieren, bis ihre Sicherheitsbedenken gelöst sind.
4. Die Netzspannung sollte sich innerhalb von 90-110% der Nennspannung befinden. Unzureichende Stromversorgung kann zu Fehlfunktionen führen, elektrischen Schlägen oder Feuer.
5. Wenn der Strom an eine feste Verkabelung angeschlossen wird, sollten ein Überspannungsschutz und ein Hauptschalter installiert werden.
6. Wenn Sie eine feste Verdrahtung an die Stromversorgung vornehmen, muss ein Schalter oder Trennschalter, der allpolig trennt und einen Kontaktabstand von mindestens 1/8 Zoll (3 mm) aufweist, in die feste Verdrahtung integriert werden. Der qualifizierte Techniker muss einen zugelassenen Schutzschalter oder Schalter verwenden..
7. Schließen Sie die Einheit nur an eine einzelne Steckdose an. Ein anderes Gerät darf an diesen Ausgang nicht angeschlossen werden.
8. Achten Sie darauf, die Klimaanlage vorschriftsmäßig zu erden.
9. Jedes Kabel muss fest angeschlossen werden. Lose Verkabelung kann zur Überhitzung des Terminals führen, was zu Fehlfunktionen des Produkts und möglicherweise zu Brand führen kann.
10. Lassen Sie die Drähte nicht an Kühlmittelschläuchen, dem Kompressor oder anderen beweglichen Teilen innerhalb der Einheit anliegen.
11. Wenn die Einheit eine elektrische Zusatzheizung hat, muss diese mindestens 1 Meter (40 Zoll) von brennbaren Materialien entfernt installiert werden.
12. Um zu vermeiden, einen elektrischen Schlag bekommen, berühren Sie nie die elektrischen Komponenten direkt nachdem die Stromversorgung ausgeschaltet wurde. Nach dem Abschalten des Gerätes, immer 10 Minuten oder länger warten, bevor Sie die elektrischen Komponenten berühren.

! WARNUNG

SCHALTEN SIE VOR DER DURCHFÜHRUNG VON ELEKTRO- ODER VERDRAHTUNGSARBEITEN DIE HAUPTSTROMVERSORGUNG DES SYSTEMS AUS.

Schritt 6: Signal- und Stromkabelverbinden

Das Signalkabel ermöglicht die Kommunikation zwischen den Innen- und Außeneinheiten. Sie müssen zuerst die richtige Kabelgröße auswählen, bevor Sie es für den Anschluss vorbereiten.

Kabeltypen

- Netzkabel für den Innenbereich (falls zutreffend):
H05VV-F oder H05V2V2-F
- **Stromkabel außen:** H07RN-F oder H05RN-F
- **Signalkabel:** H07RN-F

HINWEIS: In Nordamerika wählen Sie den Kabeltyp entsprechend den örtlichen elektrischen Vorschriften und Bestimmungen.

Mindestquerschnittsfläche von Strom- und Signalkabeln (als Referenz) (gilt nicht für Nordamerika)

Nennstrom des Geräts (A)	Nennquerschnittsfläche (mm ²)
> 3 and ≤ 6	0,75
> 6 and ≤ 10	1
> 10 and ≤ 16	1,5
> 16 and ≤ 25	2,5
> 25 and ≤ 32	4
> 32 and ≤ 40	6

WÄHLEN SIE DIE RICHTIGE GRÖSSE DES KABELS AUS

Die Größe des Stromversorgungskabels, Signalkabels, Sicherung und des Schalters wird durch den maximalen Stromverbrauch der Einheit bestimmt. Der maximale Stromverbrauch ist von dem Typenschild auf der Seitenwand der Einheit zu ermitteln. Wählen Sie die richtigen Kabel, Sicherungen oder Schalter an Hand dieses Typenschildes.

HINWEIS: In Nordamerika wählen Sie bitte die richtige Kabelgröße entsprechend der auf dem Typenschild des Geräts angegebenen Mindestschaltstrombelastbarkeit.

1. Öffnen und fixieren Sie die Position des Panels, öffnen Sie dann die Abdeckungen der beiden Verriegelungsblöcke, lösen Sie die Schraube, halten Sie dann beide Seiten des unteren Panels an der mit „ZIEHEN“ markierten Stelle, ziehen Sie es nach oben, um die Schnallen zu lösen, und nehmen Sie dann das untere Panel ab (siehe Seite 22-23).
2. Öffnen Sie die Kabelabdeckung, um das Kabel anzuschließen.
3. A Kabelklemme unterhalb der Klemmleiste abschrauben und zur Seite legen.
4. Mit Blick auf die Rückseite der Einheit, Entfernung der Kunststoffplatte auf der unteren linken Seite.

! WARNUNG

DIE GESAMTE VERDRÄHTUNG MUSS IN STRIKTER ÜBEREINSTIMMUNG MIT DEM SCHALTPLAN ERFOLGEN, DER SICH AUF DER RÜCKSEITE DER FRONTPLATTE DES INNENGERÄTS BEFINDET.

5. Führen Sie das Signalkabel durch diesen Schlitz von der Rückseite des Geräts zur Vorderseite.
6. Mit Blick auf die Vorderseite der Einheit, den Draht nach dem Schaltplan der Inneneinheit verbinden, die U-Lasche anschließen und jeden Draht mit seinem entsprechenden Endpunkt fest verschrauben.

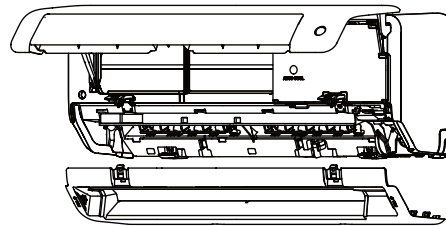

Öffnen Sie zuerst die Frontplatte und entfernen Sie dann die untere Platte.

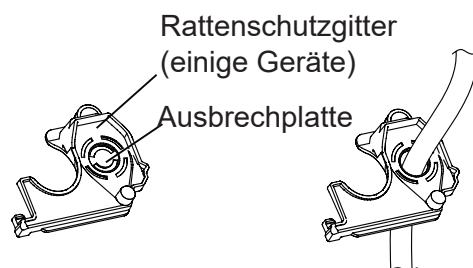
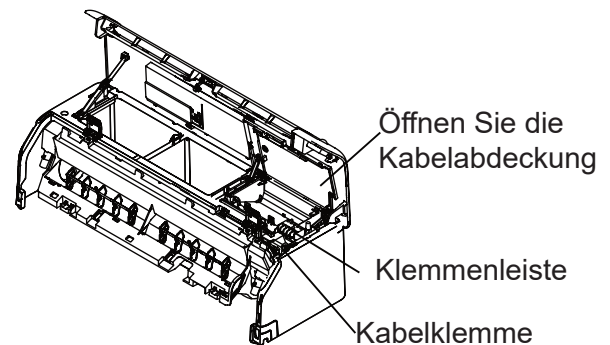

HINWEIS: Wenn das Kabel zu groß ist, entfernen Sie die mittlere kleine Kunststoffplatte, um einen Schlitz zu schaffen, durch den das Kabel austreten kann. Wenn Sie das Fahrgestell oder den Abflussschlauch ausbauen möchten, entfernen Sie bitte zuerst das Rattenschutzgitter.

In Nordamerika

Entfernen Sie zunächst die Ausklinkplatte, um einen Schlitz zu schaffen, durch den das Leitungsrohr eingeführt werden kann. Führen Sie dann das Kabel durch das Leitungsrohr und schließen Sie es an das Innengerät an.

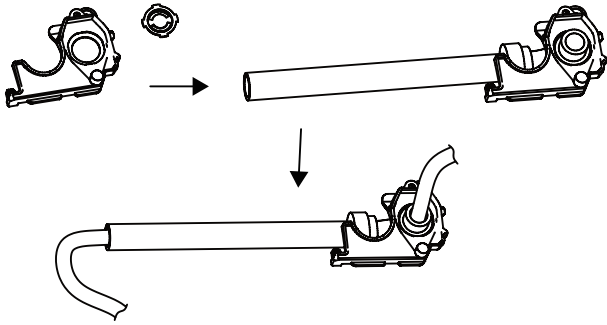

! VORSICHT

LEBENDE UND NULL KABEL NICHT VERWECHSELN

Das ist gefährlich und kann in der Klimaanlage zu Fehlfunktionen führen.

- Nachdem Sie überprüft haben, dass alle Verbindungen sicher sind, befestigen Sie das Signalkabel mit der Kabelklemme an der Einheit. Schrauben Sie die Kabelklemme fest.
- Ersetzen der Drahtabdeckung auf der Vorderseite der Einheit, und die Kunststoffplatte auf der Rückseite.

! HINWEIS ÜBER VERKABELUNG

DIE VERBINDUNGEN KÖNNEN SICH BEI DEN EINHEITEN IN DER LAGE ETWAS UNTERSCHIEDEN:

Schritt 7: Rohrleitungen und Kabel umwickeln
Bevor Sie die Rohrleitungen, den Abflussschlauch und das Signalkabel durch das Wandloch führen, müssen Sie sie bündeln, um Platz zu sparen, auch sie schützen und isolieren (dies gilt möglicherweise nicht für einige Standorte in den USA).

- Bündeln des Ablaufschlauches, der Kühlmittelleitungen und des Signalkabels, wie unten dargestellt:

Inneneinheit

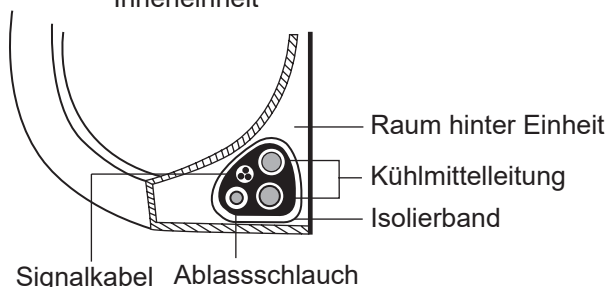

ABLAUFSCHLAUCH MUSS NACH UNTEN LIEGEN

Achten Sie darauf, dass der Ablaufschlauch sich an der Unterseite des Bündels befindet. Inbetriebnahme des Ablaufschlauchs an der Oberseite des Bündels kann die Ablaufwanne zum Überlaufen bringen, was zu Brand oder Wasserschäden führen kann.

VERFLECHTEN SIE DAS SIGNALKABEL NICHT MIT ANDEREN KABELN.

Wenn Sie diese Elemente zusammenfassen, verflechten Sie das Signalkabel nicht mit anderen Kabeln.

- Unter Verwendung eines selbstklebenden Vinylbands, befestigen Sie den Ablaufschlauch an der Unterseite der Kühlmittelleitungen.
- Unter Verwendung von Isolierband, wickeln Sie den Signaldraht, Kühlmittelleitungen und Ablaufschlauch fest zusammen. Vergewissern Sie sich, dass alle Elemente ordnungsgemäß gebündelt sind.

DIE ROHRENDEN DÜRFEN NICHT UMWICKELT WERDEN

Wenn das Bündel eingewickelt wird, müssen die Enden der Rohrleitung frei bleiben. Sie müssen auf diese zugreifen können, um am Ende des Installationsvorgangs die Dichte zu prüfen (siehe Abschnitt **Elektrische Prüfungen und Leckprüfungen** in dieser Anleitung).

Schritt 8: Inneneinheit installieren

Wenn Sie neue Verbindungsrohre zum Außengerät installiert haben, gehen Sie wie folgt vor:

- Wenn Sie bereits die Kühlmittelleitung durch das Loch in der Wand geführt haben, gehen Sie zu Schritt 4.
- Andernfalls überprüfen Sie, dass die Enden der Kühlmittelrohre abgedichtet sind, um zu verhindern, dass Schmutz oder Fremdmaterialien in die Rohre eintritt.
- Führen Sie langsam das umwickelte Bündel von Kühlmittelleitungen, Abflussschlauch und Signaldraht durch das Loch in der Wand.
- Hängen Sie den oberen Teil der Inneneinheit auf der oberen Haken der Montageplatte.
- Vergewissern Sie sich durch leichten Druck auf die linke und rechte Seite der Einheit, dass die Einheit fest angeschlossen ist. Die Einheit sollte nicht wackeln oder sich verschieben.
- Mit gleichmäßigem Druck drücken Sie die untere Hälfte der Einheit nach unten. Drücken Sie solange nach unten, bis die Einheit auf den Haken entlang der Unterseite der Montageplatte einrastet.
- Überprüfen Sie wiederum durch leichten Druck der linken und rechten Seite, dass die Einheit fest angebracht ist.

Installation der Außeneinheit

Installieren Sie das Gerät gemäß den örtlichen Vorschriften und Bestimmungen. Es kann geringfügige Unterschiede zwischen den verschiedenen Regionen geben.

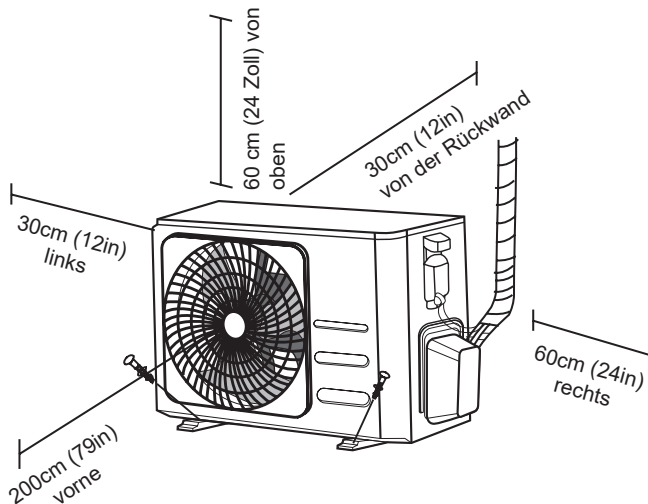

Installationsanleitung - Außenlufteinheit

Schritt 1: Installationsort auswählen

Vor der Installation der Außenlufteinheit müssen Sie einen geeigneten Ort auswählen. Die folgenden Standards helfen Ihnen bei der Auswahl eines geeigneten Standorts für das Gerät.

Die richtigen Installationsorte erfüllen die folgenden Standards:

- Alle räumlichen Anforderungen sollen erfüllt werden, die oben unter Anforderungen an den Installationsbereich aufgeführt sind.
- Gute Luftzirkulation und Belüftung
- Fest und solid - der Standort kann das Gerät tragen und vibriert nicht.
- Geräusche vom Gerät stören die andere nicht.
- Geschützt vor längerer direkter Sonneneinstrahlung oder Regen
- Wenn Schneefall zu erwarten ist, ergreifen Sie geeignete Maßnahmen, um Eisbildung und Schäden an den Spulen zu verhindern.

Installieren Sie das Gerät bitte **NICHT** an folgenden Orten:

- ⊘ In der Nähe eines Hindernisses, das Luften- und -auslässe blockiert
- ⊘ In der Nähe einer öffentlichen Straße, überfüllter Bereiche oder anderer Orte, wo Lärm aus dem Geräte die andere stören wird
- ⊘ In der Nähe von Tieren oder Pflanzen, die durch Heißluftaustritt geschädigt werden
- ⊘ In der Nähe von brennbaren Gasquellen
- ⊘ An einem Ort, der großen Staubmengen ausgesetzt ist
- ⊘ An einem Ort, der übermäßig viel salziger Luft ausgesetzt ist

BESONDERE HINWEISE FÜR EXTREMES WETTER

Wenn das Gerät starkem Wind ausgesetzt ist:

Installieren Sie das Gerät so, dass der Luftaustrittsventilator in einem Winkel von 90° zur Windrichtung steht. Bauen Sie bei Bedarf eine Barriere vor dem Gerät, um es vor extrem starken Winden zu schützen. Siehe Abbildung unten.

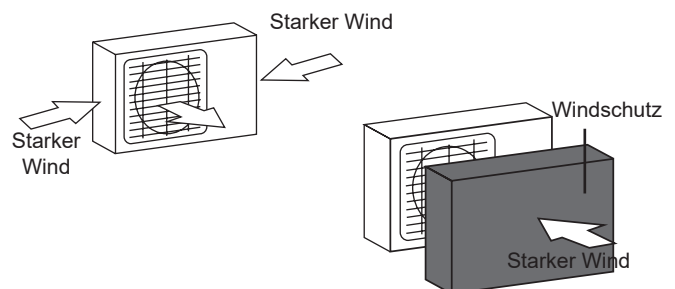

Wenn das Gerät häufig starkem Regen oder Schnee ausgesetzt ist:

Bauen Sie über dem Gerät eine Schutzblende, um es vor Regen oder Schnee zu schützen. Achten Sie darauf, den Luftstrom um das Gerät nicht zu behindern.

Wenn das Gerät häufig salziger Luft ausgesetzt ist (am Meer):

Verwenden Sie eine Außenlufteinheit, das speziell gegen Korrosion ausgelegt ist.

Schritt 2: Installation einer Ablaufverbindung (nur für Wärmepumpeneinheit)

Bevor Sie die Außeneinheit anbringen, müssen Sie die Ablaufverbindung an der Unterseite der Einheit installieren. Es ist zu beachten, dass es zwei verschiedene Typen von Ablaufverbindungen gibt, die von der Art der Außeneinheit abhängen.

Wenn die Ablaufverbindung mit einer Gummidichtung versehen ist (siehe Abb. A), gehen Sie wie folgt vor:

1. Montieren Sie die Gummidichtung am Ende der Ablaufverbindung, die mit der Außeneinheit verbunden wird.
2. Setzen Sie den Ablaufstutzen in das Loch in der Bodenwanne des Geräts ein.
3. Drehen Sie das Ablaufstück um 90°, bis es mit Blick auf die Vorderseite des Gerätes einrastet.
4. Schließen Sie eine Ablaufschlauchverlängerung (nicht im Lieferumfang enthalten) an die Ablaufverbindung an, um das Wasser aus dem Gerät während des Wärmen-Modus umzuleiten.

Wenn die Abflussverbindung nicht mit einer Gummidichtung ausgestattet ist (siehe Abb. B), gehen Sie wie folgt vor:

1. Setzen Sie den Ablaufstutzen in das Loch in der Bodenwanne des Geräts ein. Die Ablaufverbindung wird einrasten.
2. Schließen Sie eine Ablaufschlauchverlängerung (nicht im Lieferumfang enthalten) an die Ablaufverbindung an, um das Wasser aus dem Gerät während des Wärmen-Modus umzuleiten.

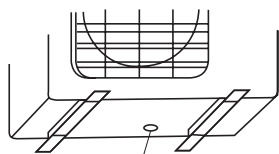

Bodenloch der Außeneinheit

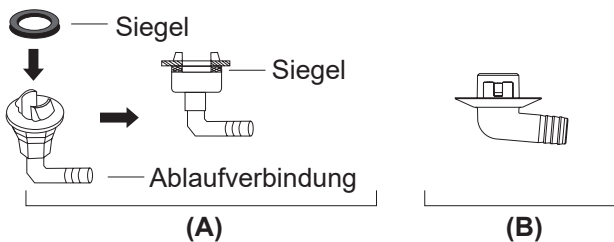

! IN KALTEN KLIMAGEBIETEN

In kalten Klimazonen stellen Sie sicher, dass der Ablaufschlauch möglichst senkrecht steht um schnellen Wasserablauf zu gewährleisten. Wenn Wasser zu langsam abläuft, kann es in dem Schlauch einfrieren und die Einheit überfluten.

Schritt 3: Außeneinheit verankern

Die Außeneinheit kann mittels einer Schraube (M10) mit dem Boden oder mit einer an der Wand angebrachten Halterung verankert werden. Bereiten Sie die Installation der Einheit entsprechend der unten aufgeführten Abmessungen vor.

INSTALLATIONSMASSE DER EINHEIT

Es folgt eine Liste der verschiedenen Größen der Außeneinheit und dem Abstand zwischen ihren Befestigungsfüßen. Bereiten Sie die Installation der Einheit entsprechend der unten aufgeführten Abmessungen vor.

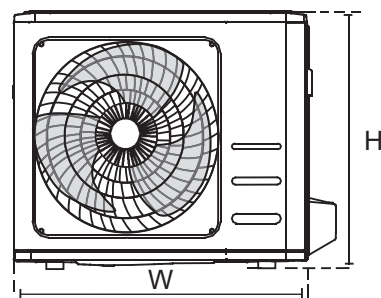
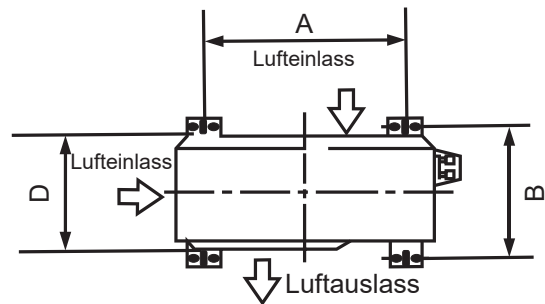

Abmessungen der Außenlufteinheit (mm) W × H × D	Montageabmessungen	
	Abstand A (mm)	Abstand B (mm)
681x434x285 (26,8 "x 17,1 "x 11,2")	460 (18,1")	292 (11,5")
700x550x270 (27,5"x 21,6"x 10,6")	450 (17,7")	260 (10,2")
700x550x275 (27,5"x 21,6"x 10,8")	450 (17,7")	260 (10,2")
720x495x270 (28,3"x 19,5"x 10,6")	452 (17,8")	255 (10,0")
728x555x300 (28,7"x 21,8"x 11,8")	452 (17,8")	302 (11,9")
765x555x303 (30,1"x 21,8"x 11,9")	452 (17,8")	286 (11,3")
770x555x300 (30,3"x 21,8"x 11,8")	487 (19,2")	298 (11,7")
805x554x330 (31,7"x 21,8"x 12,9")	511 (20,1")	317 (12,5")
800x554x333 (31,5"x 21,8"x 13,1")	514 (20,2")	340 (13,4")
845x702x363 (33,3"x 27,6"x 14,3")	540 (21,3")	350 (13,8")
890x673x342 (35,0"x 26,5"x 13,5")	663 (26,1")	354 (13,9")
946x810x420 (37,2"x 31,9"x 16,5")	673 (26,5")	403 (15,9")
946x810x410 (37,2"x 31,9"x 16,1")	673 (26,5")	403 (15,9")

Wenn Sie das Gerät auf dem Boden oder auf einer Betonplattform installieren, gehen Sie wie folgt vor:

1. Markieren Sie die Positionen für vier Expansionsschrauben anhand der Maßtabelle.
2. Bohren Sie Löcher für Expansionsschrauben vor.
3. Setzen Sie eine Mutter auf das Ende jeder Expansionsschraube.
4. Hämmern Sie dann die Expansionsschrauben in den vorgebohrten Löcher.
5. Entfernen Sie die Muttern von den Expansionsschrauben und setzen Sie die Außenlufteinheit auf die Schrauben.
6. Setzen Sie eine Unterlegscheibe auf jede Expansionsschraube und bringen Sie die Muttern wieder an.
7. Ziehen Sie jede Mutter mit einem Schraubenschlüssel fest an.



WARNUNG

BEIM BOHREN IN BETON WIRD DER AUGENSCHUTZ ZU JEDER ZEIT EMPFOHLEN.

Wenn Sie das Gerät an einer Wandhalterung installieren, gehen Sie wie folgt vor:



VORSICHT

Stellen Sie sicher, dass die Wand aus massivem Ziegel, Beton oder ähnlich starkem Material besteht. **Die Wand muss mindestens das Vierfache des Gewichts des Geräts tragen können.**

1. Markieren Sie die Position der Halterungslöcher anhand der Maßtabelle.
2. Bohren Sie die Löcher für die Expansionsschrauben vor.
3. Setzen Sie eine Unterlegscheibe und eine Mutter auf das Ende jeder Expansionsschraube.
4. Führen Sie die Expansionsschrauben durch die Löcher in den Montagehalterungen, bringen Sie die Montagehalterungen in die Position und hämmern Sie die Expansionsschrauben in die Wand.
5. Überprüfen Sie, ob die Montagehalterungen eben sind.
6. Heben Sie das Gerät vorsichtig an und setzen Sie die Montagefüße auf die Halterungen.
7. Schrauben Sie das Gerät fest an die Halterungen.
8. Installieren Sie das Gerät, falls zulässig, mit Gummidichtungen, um Vibrationen und Geräusche zu reduzieren.

Schritt 4: Signal- und Stromkabelverbinden

Die Klemmenleiste der Außeneinheit und deren elektrische Kabel sind durch eine Abdeckung an der Seite der Einheit geschützt. Ein umfassender Schaltplan ist auf die Innenseite der Kabelabdeckung gedruckt.

WARNUNG

SCHALTEN SIE VOR DER DURCHFÜHRUNG VON ELEKTRO- ODER VERDRÄHTUNGSARBEITEN DIE HAUPTSTROMVERSORGUNG DES SYSTEMS AUS.

1. Bereiten Sie das Kabel für den Anschluss vor:

VERWENDEN SIE DIE RICHTIGEN KABEL

Bitte wählen Sie das richtige Kabel aus, siehe „Kabeltypen“ auf Seite 25.

WÄHLEN SIE DIE RICHTIGE GRÖSSE DES KABELS AUS

Die Größe des Stromversorgungskabels, Signalkabels, Sicherung und des Schalters wird durch den maximalen Stromverbrauch der Einheit bestimmt. Der maximale Stromverbrauch ist von dem Typenschild auf der Seitenwand der Einheit zu ermitteln.

HINWEIS: In Nordamerika wählen Sie bitte die richtige Kabelgröße entsprechend der auf dem Typenschild des Geräts angegebenen Mindestschaltstrombelastbarkeit.

- Ziehen Sie den Gummimantel mit Abisolierzangen von beiden Enden des Kabels ab, um etwa 40mm (1,57 Zoll) des Kabels freizulegen.
- Entfernen Sie die Isolierung von den Kabelenden.
- Verwenden Sie eine Kabelzange, um die U-Laschen an den Kabelenden zu pressen.

ACHTEN SIE AUF LEBENDE KABEL

Achten Sie beim Crimpen von Drähten darauf, stellen Sie sicher, dass Sie den unter Strom stehenden („L“) Draht von anderen Drähten deutlich unterscheiden.

WARNUNG

ALLE VERDRÄHTUNGSARBEITEN MÜSSEN ENTSPRECHEND DEM VERDRÄHTUNGSDIAGRAMM AUSGEFÜHRT WERDEN, DAS INNERHALB DER DRAHTABDECKUNG DES AUSSENGERÄTS LIEGT.

- Schrauben Sie die elektrische Kabelabdeckung ab und entfernen Sie diese.
- A Kabelklemme unterhalb der Klemmleiste abschrauben und zur Seite legen.
- Verbinden der Drähte gemäß Schaltplan, und festschrauben der U-Lasche jeden Drahtes an seinem entsprechenden Anschlusspunkt.
- Nach dem Überprüfen das jede Verbindung sicher ist, die Drähte zusammen drehen, um sicherzustellen, dass kein Regenwasser in das Terminal eindringt.
- Befestigen Sie das Kabel mit Hilfe der Kabelklemme an der Einheit. Schrauben Sie die Kabelklemme fest.
- Nicht verwendete Drähte mit PVC-Isolierband isolieren. Ordnen Sie diese so an, dass sie

- keine elektrischen oder Metallteile berühren.
- Die Abdeckung wieder auf die Seite der Einheit setzen, und festschrauben.

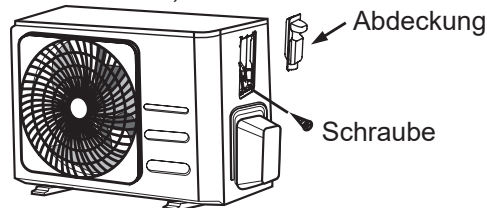

HINWEIS: Wenn die Kabelklemme wie folgt aussieht, wählen Sie bitte die entsprechende Durchgangsbohrung entsprechend dem Durchmesser des Drahtes.

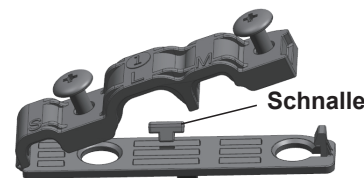

Drei große Löcher: Klein, Groß, Mittel

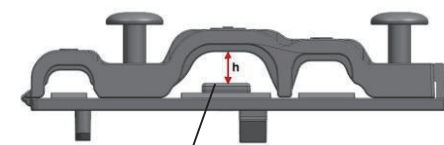

Wenn die Kalbe nicht ausreichend befestigt ist, verwenden Sie die Schnalle, um sie zu stützen, damit sie fest eingespannt werden kann.

In Nordamerika

- Entfernen Sie die Kabelabdeckung von der Einheit, indem Sie die 3 Schrauben lösen.
- Demontieren Sie die Schutzkappen an der Leitungsplatte
- Montieren Sie die Rohrschläuche (nicht im Lieferumfang enthalten) vorübergehend an dem Leitungspanel
- Schließen Sie die Stromversorgungs- und Niederspannungsleitungen ordnungsgemäß an die entsprechenden Klemmen am Klemmenblock an.
- Erdung der Einheit erfolgt entsprechend den örtlichen Vorschriften.
- Stellen Sie sicher, dass die Kabel so dimensioniert werden, dass sie einige Zoll länger sind als die für die Verdrahtung erforderliche Länge.
- Verwenden Sicherungsmuttern um die Leitungspanele zu befestigen.

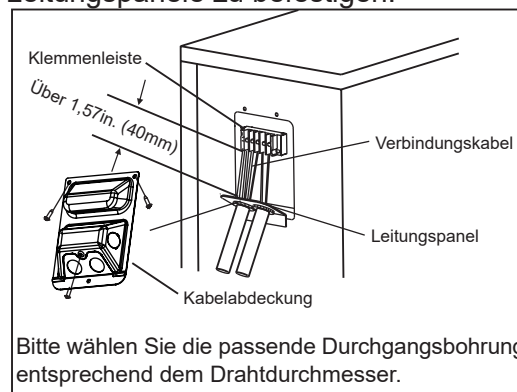

Kältemittelleitungsanschluss

Lassen Sie beim Anschließen von Kältemittelleitungen **keine** anderen Substanzen oder Gase als das angegebene Kältemittel in das Gerät gelangen. Das Vorhandensein anderer Gase oder Substanzen verringert die Kapazität des Geräts und kann zu einem ungewöhnlich hohen Druck im Kühlkreislauf führen. Dies kann zu Explosionen und Verletzungen führen.

Hinweis zur Rohrlänge

Die Länge der Kältemittelleitungen wirkt sich auf die Leistung und Energieeffizienz des Geräts aus. Der Nennwirkungsgrad wird an Geräten mit einer Rohrlänge von 5 Metern (16,5ft) getestet (in Nordamerika beträgt die Standardrohrlänge 7,5m (25')). Ein Mindestrohrverlauf von 3 Metern ist erforderlich, um Vibrationen und übermäßige Geräusche zu minimieren. In speziellen tropischen Gebieten kann für die Kältemittelmodelle R290 kein Kältemittel hinzugefügt werden, und die maximale Länge der Kältemittelleitung sollte 10 Meter (32,8ft) nicht überschreiten.

In der folgenden Tabelle finden Sie Angaben zur maximalen Länge und Fallhöhe der Rohrleitungen.

Maximale Länge und Fallhöhe der Kältemittelleitungen pro Einheitsmodell

Modell	Kapazität (BTU/h)	Max. Länge (m)	Max. Fallhöhe (m)
R410A, R32 Inverter Split Klimaanlage	<15.000	25 (82ft)	10 (33ft)
	≥ 15.000 und	30 (98,5ft)	20 (66ft)
	≥ 24.000 und	50 (164ft)	25 (82ft)
R22 Feste Geschwindigkeit Split Klimaanlage	<18.000	10 (33ft)	5 (16ft)
	≥ 18.000 und	15 (49ft)	8 (26ft)
	≥ 21.000 und	20 (66ft)	10 (33ft)
R410A, R32 Konstante Geschwindigkeit Split Klimaanlage	.000	20 (66ft)	8 (26ft)
	≥ 18.000 und 00	25 (82ft)	10 (33ft)

Anschlussanleitung - Kältemittelleitungen

Schritt 1: Rohre schneiden

Achten Sie bei der Vorbereitung von Kältemittelleitungen besonders darauf, sie richtig zu schneiden und zu erweitern. Dies gewährleistet einen effizienten Betrieb und minimiert den Bedarf an zukünftigen Wartungsarbeiten.

1. Messen Sie den Abstand zwischen der Zuluft- und Außenlufteinheit.
2. Schneiden Sie das Rohr mit einem Rohrschneider etwas länger als den gemessenen Abstand.
3. Stellen Sie sicher, dass das Rohr in einem perfekten Winkel von 90° geschnitten ist.

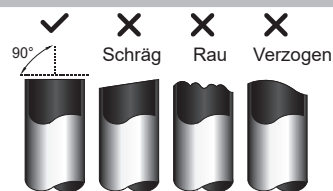

VERFORMEN SIE BEIM SCHNEIDEN DAS ROHR NICHT.

Achten Sie besonders darauf, das Rohr beim Schneiden nicht zu beschädigen, einzudellen oder zu verformen. Dadurch wird der Heizwirkungsgrad des Geräts drastisch reduziert.

Schritt 2: Grate entfernen.

Grate können die luftdichte Abdichtung des Kältemittelleitungsanschlusses beeinträchtigen. Sie müssen vollständig entfernt werden.

1. Halten Sie das Rohr in einem Winkel nach unten, um zu verhindern, dass Grate in das Rohr fallen.
2. Entfernen Sie mit einer Reibahle oder einem Entgratungswerkzeug alle Grate vom Schnittabschnitt des Rohrs.

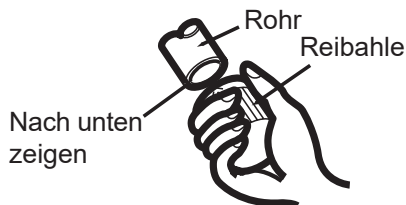

Schritt 3: Rohrenden bördeln

Das richtige Ausdornen ist wichtig, um eine luftdichte Abdichtung zu erreichen.

1. Versiegeln Sie nach dem Entfernen der Grate vom geschnittenen Rohr die Enden mit PVC-Klebeband, um zu verhindern, dass Fremdkörper in das Rohr gelangen.
2. Das Rohr mit Isoliermaterial umhüllen.
3. Setzen Sie Überwurfmuttern auf beide Rohrenden. Stellen Sie sicher, dass sie in die richtige Richtung sind, damit Sie sie nach dem Ausdornen anziehen oder die Richtung ändern können.

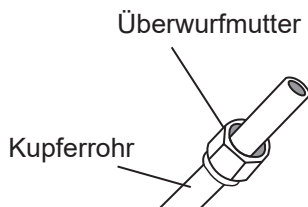

4. Entfernen Sie das PVC-Klebeband von den Rohrenden, wenn Sie bereit sind, Ausdornarbeiten durchzuführen.
5. Bördelform am Rohrende festklemmen. Das Rohrende muss gemäß den in der folgenden Tabelle angegebenen Abmessungen über den Rand der Bördelform hinausragen.

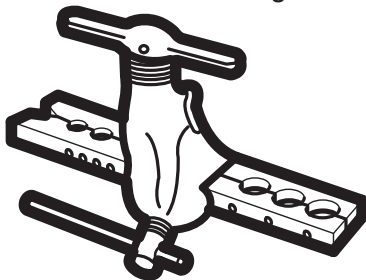

ROHRVERLÄNGERUNG MEHR ALS BÖRDELFORM

Außendurchmesser des Rohres (mm)	A (mm)	
	Min.	Max.
ø6,35 (ø0,25")	0,7 (0,0275")	1,3 (0,05")
ø9,52 (ø0,375")	1,0 (0,04")	1,6 (0,063")
ø12,7 (ø0,5")	1,0 (0,04")	1,8 (0,07")
ø16 (ø0,63")	2,0 (0,078")	2,2 (0,086")
ø19 (ø0,75")	2,0 (0,078")	2,4 (0,094")

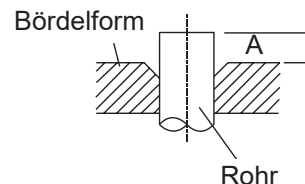

6. Setzen Sie das Bördelwerkzeug auf der Form.
7. Drehen Sie den Griff des Bördelwerkzeugs im Uhrzeigersinn, bis das Rohr vollständig aufgeweitet ist.
8. Entfernen Sie das Bördelwerkzeug und die Bördelform und untersuchen Sie, ob es auf dem Rohrende Risse und oder Bördelung gibt.

Schritt 4: Rohre anschließen

Achten Sie beim Anschließen von Kältemittelleitungen bitte darauf, kein übermäßiges Drehmoment auszuüben oder die Rohrleitungen zu verformen. Sie sollten zuerst das Niederdruckrohr und dann das Hochdruckrohr anschließen.

MINIMALER BIEGRADIUS

Beim Biegen von Kältemittelleitungen beträgt der minimale Biegeradius 10 cm.

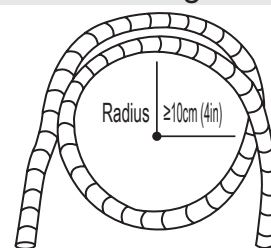

Anweisungen zum Anschließen der Rohrleitungen an die Zuluft Einheit

1. Richten Sie die Mitte der beiden Rohre aus, die Sie verbinden möchten.

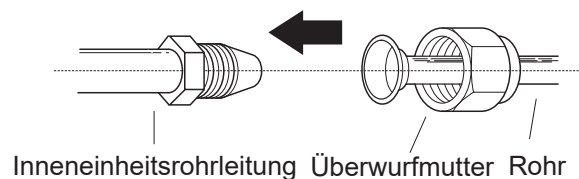

- Spannen Sie die Überwurfmutter mit der Hand so fest wie möglich.
- Schrauben Sie die Mutter mit einem Schraubenschlüssel am Geräteschlauch an.
- Ziehen Sie die Überwurfmutter mit einem Drehmomentschlüssel fest, während Sie die Mutter am Geräteschlauch festhalten, und schrauben Sie sie mit den Drehmomentwerten in der folgenden Tabelle nach den Drehmomentanforderungen an. Lösen Sie die Überwurfmutter ein bisschen und ziehen Sie sie wieder fest.

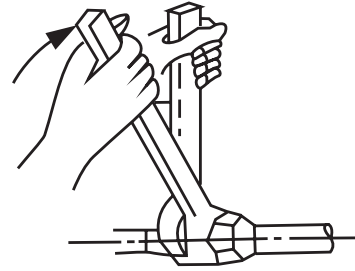

DREHMOMENTANFORDERUNGEN

Außendurchmesser des Rohres (mm)	Anzugsmoment (N · m)	Bördeldimension (B) (mm)	Bördelform
ø6,35 (ø0,25")	18~20 (180~200kgf.cm)	8,4~8,7 (0,33~0,34")	
ø9,52 (ø0,375")	32~39 (320~390kgf.cm)	13,2~13,5 (0,52~0,53")	
ø12,7 (ø0,5")	49~59 (490~590kgf.cm)	16,2~16,5 (0,64~0,65")	
ø16 (ø0,63")	57~71 (570~710kgf.cm)	19,2~19,7 (0,76~0,78")	
ø19 (ø0,75")	67~101 (670~1010kgf.cm)	23,2~23,7 (0,91~0,93")	

⚠ VERWENDEN SIE KEIN ÜBERMÄSSIGES DREHMOMENT

Übermäßige Kraft kann die Mutter brechen oder die Kältemittelleitungen beschädigen. Die in der obigen Tabelle angegebenen Drehmoment darf nicht überschritten werden.

Anweisungen zum Anschließen der Rohrleitungen an die Außenlufteinheit

- Schrauben Sie den Deckel vom gepackten Ventil an der Seite der Außenlufteinheit ab.
- Entfernen Sie die Schutzkappen von den Ventilen.
- Richten Sie das aufgeweitete Rohrende an jedem Ventil aus und ziehen Sie die Überwurfmutter mit der Hand so fest wie möglich an.
- Fassen Sie den Ventilkörper mit einem Schraubenschlüssel an. Fassen Sie nicht die Mutter an, die das Serviceventil abdichtet.
- haben. Und ziehen Sie sie mit den richtigen Drehmomentwerten an.
- Lösen Sie die Überwurfmutter ein bisschen und ziehen Sie sie wieder fest.
- Wiederholen Sie die Schritte 3 bis 6 für das verbleibende Rohr.

⚠ Verwenden Sie den Spanner, um den Hauptkörper des Ventils zu greifen

Das Drehmoment beim Anziehen der Überwurfmutter kann andere Teile des Ventils abbrechen.

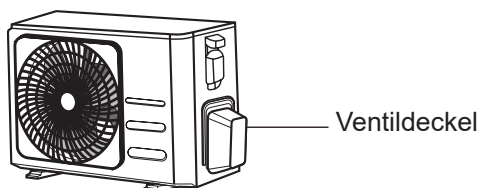

- Ziehen Sie die Überwurfmutter mit einem Drehmomentschlüssel fest, nachdem Sie den Ventilkörper fest umgeklammert

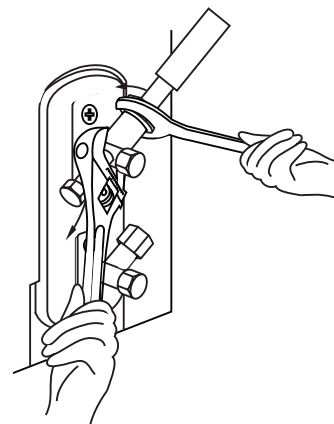

Luftablass

Vorbereitungen und Vorsichtsmaßnahmen

Luft und Fremdkörper im Kältemittelkreislauf können zu abnormalen Druckanstiegen führen, die die Klimaanlage beschädigen, ihren Wirkungsgrad verringern und Verletzungen verursachen können. Verwenden Sie eine Vakuumpumpe und ein Manometer, um den Kältemittelkreislauf zu evakuieren und das nicht-kondensierbare Gas und Feuchtigkeit aus dem System zu entfernen. Die Evakuierung sollte bei der Erstinstallation und bei der Rückstellung des Geräts durchgeführt werden.

VOR DER DURCHFÜHRUNG

- Stellen Sie sicher, dass die Verbindungsleitungen zwischen den Zuluft- und Außenlufteinheit ordnungsgemäß angeschlossen sind.
- Überprüfen Sie, ob alle Kabel richtig angeschlossen sind.

Entlüftungsanweisungen

1. Schließen Sie den Ladeschlauch des Manometers an den Serviceanschluss am Niederdruckventil der Außenlufteinheit an.
2. Schließen Sie den anderen Ladeschlauch vom Verteiler an die Vakuumpumpe an.
3. Machen Sie die Niederdruckseite des Manometers auf. Und die Hochdruckseite ausmachen.
4. Schalten Sie die Vakuumpumpe ein, um das System zu evakuieren.
5. Lassen Sie sie mindestens 15 Minuten lange laufen oder bis das Verbindungsmessgerät -76 cmHG (-10⁵ Pa) anzeigt.

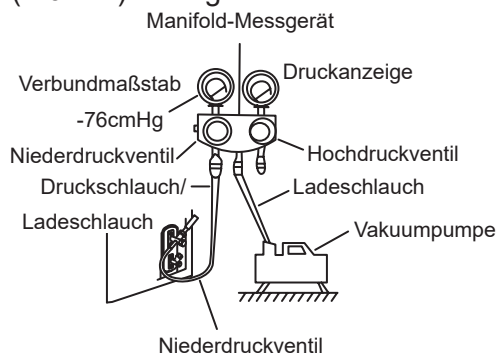

6. Schließen Sie die Niederdruckseite des Manometers und schalten Sie die Vakuumpumpe aus.

7. Warten Sie 5 Minuten und stellen Sie dann sicher, dass sich der Systemdruck nicht geändert hat.
8. Wenn sich der Systemdruck ändert, finden Sie die Informationen als Referenz im Abschnitt Gasleckprüfung zur Überprüfung auf Undichtigkeiten. Wenn sich der Systemdruck nicht ändert, schrauben Sie die Kappe vom gepackten Ventil (Hochdruckventil) ab.
9. Führen Sie den Sechskantschlüssel in das gepackte Ventil (Hochdruckventil) ein und öffnen Sie das Ventil, indem Sie den Schraubenschlüssel um 1/4 gegen den Uhrzeigersinn drehen. Achten Sie darauf, wenn Gas aus dem System austritt, und schließen Sie das Ventil nach 5 Sekunden.
10. Beobachten Sie das Manometer eine Minute lang, um sicherzustellen, dass sich der Druck nicht ändert. Das Manometer sollte etwas höher als der atmosphärische Druck sein.
11. Entfernen Sie den Ladeschlauch vom Serviceanschluss.

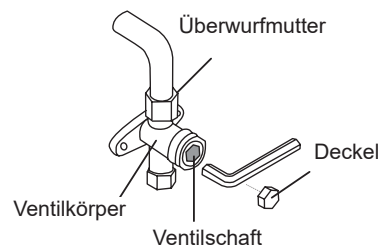

12. Öffnen Sie mit einem Sechskantschlüssel das Hochdruck- und Niederdruckventil vollständig.
13. Ziehen Sie die Ventilkappen an allen drei Ventilen (Serviceanschluss, Hochdruck, Niederdruck) mit der Hand fest. Sie können es bei Bedarf mit einem Drehmomentschlüssel weiter festziehen.

! VENTILSCHALTER VORSICHTIG ÖFFNEN

Drehen Sie nach dem Öffnen der Ventilschäfte den Sechskantschlüssel, bis er gegen den Anschlag stößt. Versuchen Sie nicht, das Ventil weiter kräftig zu öffnen.

Hinweis zum Hinzufügen von Kühlmittel

Einige Systeme erfordern je nach Rohrlänge eine zusätzliche Aufladung. Die Standardrohrlänge variiert gemäß den örtlichen Vorschriften. In Nordamerika beträgt die Standardrohrlänge beispielsweise 7,5 m (25').

In anderen Bereichen beträgt die Standardrohrlänge 5 m (16'). Das Kältemittel sollte über den Serviceanschluss am Niederdruckventil des Außenlufteinheit eingefüllt werden. Das zusätzlich zu füllende Kältemittel kann nach folgender Formel berechnet werden:

ZUSÄTZLICHER KÄLTEMITTEL PRO ROHRLÄNGE

Verbindungsrohrlänge (m)	Luftpülmethode	Zusätzliches Kältemittel	
≤ Standardrohrlänge	Vakuumpumpe	N/A	
> Standardrohrlänge	Vakuumpumpe	Flüssige Seite: Ø 6,35 (ø 0,25") R32: (Rohrlänge - Standardlänge) x 12 g/m (Rohrlänge - Standardlänge) x 0,13 oz/ ft R290: (Rohrlänge - Standardlänge) x 10g/m (Rohrlänge - Standardlänge) x 0,10 oz/ ft R410A: (Rohrlänge - Standardlänge) x 15g/m (Rohrlänge - Standardlänge) x 0,16 oz/ ft R22: (Rohrlänge - Standardlänge) x 20g/m (Rohrlänge - Standardlänge) x 0,21 oz/ ft	Flüssige Seite: Ø 9,52 (ø 0,375") R32: (Rohrlänge - Standardlänge) x 24g/m (Rohrlänge - Standardlänge) x 0,26 oz/ ft R290: (Rohrlänge - Standardlänge) x 18g/m (Rohrlänge - Standardlänge) x 0,19 oz/ ft R410A: (Rohrlänge - Standardlänge) x 30g/m (Rohrlänge - Standardlänge) x 0,32 oz/ ft R22: (Rohrlänge - Standardlänge) x 40g/m (Rohrlänge - Standardlänge) x 0,42 oz/ ft

Für die Kältemiteleinheit R290 beträgt die Gesamtmenge des einzufüllenden Kältemittels nicht mehr als:

387 g (9000 Btu/h und 12000 Btu/h und 18000 Btu/h und ≤ 24000 Btu/h).



VORSICHT

Kältemitteltypen bitte **NICHT** mischen.

Überprüfung auf Elektro- und Gas-Lecks

Vor dem Testlauf

Führen Sie den Testlauf erst durch, nachdem Sie die folgenden Schritte ausgeführt haben:

- **Elektrische Sicherheitsüberprüfungen**
 - Vergewissern Sie sich, dass das elektrische System des Geräts sicher ist und ordnungsgemäß funktioniert.
- **Gasleckprüfung** - Überprüfen Sie alle Anschlüsse der Überwurfmutter und stellen Sie sicher, dass das System nicht undicht ist.
- Stellen Sie sicher, dass die Gas- und Flüssigkeitsventile (Hoch- und Niederdruckventile) vollständig geöffnet sind

Elektrische Sicherheitsprüfungen

Überprüfen Sie nach der Installation, ob alle elektrischen Leitungen gemäß den örtlichen und nationalen Vorschriften und dem Installationshandbuch installiert sind.

VOR DEM TESTLAUF

Die Erdungsarbeiten überprüfen

Messen Sie den Erdungswiderstand durch visuelle Erkennung und mit einem Erdungswiderstandsprüfer. Der Erdungswiderstand muss weniger als $0,1 \Omega$ betragen.

Hinweis: Dies ist für einige Standorte in den USA möglicherweise nicht erforderlich.

WÄHREND DES PROBELAUFES

Den Ableitstromüberprüfen

Verwenden Sie während des Testlaufs eine Elektrosonde und ein Multimeter, um einen umfassenden Ableitstromtest durchzuführen. Wenn ein Ableitstrom festgestellt wird, schalten Sie das Gerät sofort aus und rufen Sie einen zugelassenen Elektriker an, um die Ursache des Ableitstroms zu finden und zu lösen.

Hinweise: Dies ist an einigen Standorten in den USA möglicherweise nicht erforderlich



WARNUNG - RISIKO DES STROMSCHLAGS

ALLE VERKABELUNGEN MÜSSEN DEN LOKALEN UND NATIONALEN ELEKTRISCHEN VORSCHRIFTEN ENTSPRECHEN UND VON EINEM LIZENZIERTEN ELEKTRIKER INSTALLIERT WERDEN.

Gas-Lecksuche

Es gibt zwei verschiedene Methoden, um nach Gaslecks zu suchen.

Seifen- und Wassermethode

Tragen Sie mit einer weichen Bürste Seifenwasser oder flüssiges Reinigungsmittel auf alle Rohrverbindungspunkte der Zuluft- und des Außenlufteinheit auf. The presence of bubbles indicates a leak.

Lecksuchmethode

Wenn Sie einen Lecksucher verwenden, finden Sie in der Bedienungsanleitung des Geräts Anweisungen zur ordnungsgemäßen Verwendung.

NACH DURCHFÜHRUNG VON GASLECKKONTROLLEN

Nachdem Sie sichergestellt haben, dass alle Rohrverbindungspunkte NICHT lecken, setzen Sie die Ventilabdeckung an der Außenlufteinheit wieder auf.

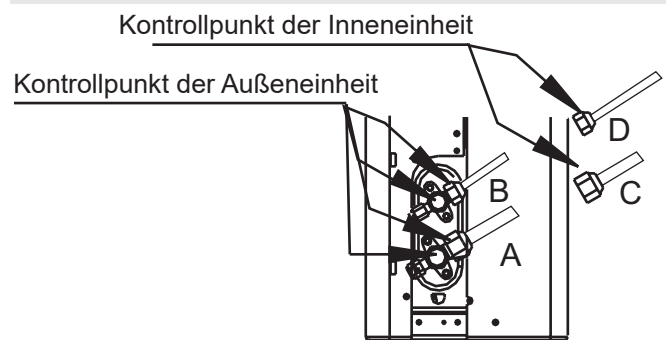

A: Niederdruck-Absperrventil
B Hochdruck-Absperrventil
C & D: Überwurfmutter für Zuluftseinheit

Testlauf

Testlaufanweisungen

Der Testlauf sollte mindestens 30 Minuten lange laufen.

- Schließen Sie Stromversorgung der Einheit.
- Drücken Sie die **EIN/AUS**-Taste auf der Fernbedienung, um sie einzuschalten.
- Drücken Sie die **MODUS**-Taste, um nacheinander durch die folgenden Funktionen zu blättern:
 - COOL (KÜHLEN) - Wählen Sie möglichst niedrige Temperatur
 - HEAT (HEIZEN)- Wählen Sie eine möglichst hohe Temperatur
- Lassen Sie jede Funktion 5 Minuten lang laufen und führen Sie die folgenden Überprüfungen durch:

Liste der durchzuführenden Prüfungen	BESTANDEN / NICHT BESTANDEN	
Keine elektrisches Leck		
Gerät ist ordnungsgemäß geerdet		
Alle elektrischen Anschlüsse ordnungsgemäß abgedeckt.		
Die Zuluft- und Außenlufteinheit sind fest installiert.		
Alle Rohrverbindungspunkte lecken nicht.	Außen (2):	Innen (2):
Das Wasser läuft ordnungsgemäß aus dem Ablaufschlauch ab.		
Alle Rohrleitungen sind ordnungsgemäß isoliert.		
Das Gerät führt die KÜHL-Funktion ordnungsgemäß aus.		
Das Gerät führt die WÄRME-Funktion ordnungsgemäß aus.		
Die Luftschlitze der Zuluftseinheit drehen sich ordnungsgemäß.		
Die Außenlufteinheit kann auf Fernbedienung reagieren.		

Rohrverbindungen wurden ZWEIMAL ÜBERPRÜFT

Während des Betriebs steigt der Druck des Kältemittelkreislaufs an. Dies kann zu Undichtigkeiten führen, die bei der ersten Dichtheitsprüfung nicht vorhanden waren. Nehmen Sie sich während des Testlaufs Zeit, um zu überprüfen, ob alle Verbindungspunkte der Kältemittelleitungen keine Undichtigkeiten aufweisen. Anweisungen finden Sie im Abschnitt Gasleckprüfung.

- Gehen Sie wie folgt vor, nachdem der Testlauf erfolgreich abgeschlossen wurde und alle Prüfpunkte die durchzuführenden Prüfungen in der Liste bestanden haben:
 - Stellen Sie das Gerät mit der Fernbedienung auf die normale Betriebstemperatur zurück.
 - Wickeln Sie die Kältemittelleitungen in der Zuluftseinheit, die Sie während der Installation der Zuluftseinheit unbedeckt gelassen haben, mit Isolierband um.

WENN DIE UMGEBUNGSTEMPERATUR UNTER 17 °C (62°F) LIEGT

Mit der Fernbedienung können Sie die KÜHL-Funktion nicht einschalten, wenn die Umgebungstemperatur unter 16°C liegt. In diesem Fall können Sie die KÜHL -Funktion mit der Taste MANUELLE KONTROLLE L testen.

- Die Taste MANUELLE KONTROLLE L befindet sich auf der rechten Seite des Geräts.
- Drücken Sie die Taste zweimal, um die KÜHL -Funktion auszuwählen.
- Führen Sie den Testlauf wie gewohnt durch.

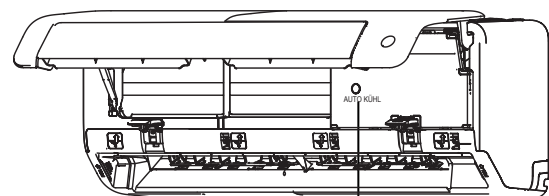

Manual Control (Manuelle Bedienung)-Taste

Einpacken und Auspacken des Geräts

Anweisungen zum Verpacken und Auspacken des Geräts:

Auspacken:

Inneneinheit:

1. Schneiden Sie das Klebeband auf dem Karton mit einem Messer durch, einmal links, einmal in der Mitte und einmal rechts.
2. Verwenden Sie den Schraubstock, um die Verschlussnägeln an der Oberseite des Kartons zu entfernen.
3. Öffnen Sie den Karton.
4. Nehmen Sie die mittlere Stützplatte heraus, falls sie vorhanden ist.
5. Nehmen Sie das Zubehörpaket heraus und entfernen Sie das Verbindungskabel, falls es enthalten ist.
6. Nehmen Sie das Gerät aus dem Karton und legen Sie es flach hin.
7. Entfernen Sie den linken und rechten Verpackungsschaum oder den oberen und unteren Verpackungsschaum, lösen Sie den Verpackungsbeutel.

Außeneinheit

1. Schneiden Sie das Verpackungsband durch.
2. Nehmen Sie das Gerät aus dem Karton.
3. Entfernen Sie den Schaumstoff aus dem Gerät.
4. Entfernen Sie den Verpackungsbeutel aus dem Gerät.

Verpacken:

Inneneinheit:

1. Legen Sie das Innengerät in den Verpackungsbeutel.
2. Bringen Sie den linken und rechten Verpackungsschaum oder den oberen und unteren Verpackungsschaum am Gerät an.
3. Legen Sie das Gerät in den Karton und dann das Zubehörpaket hinein.
4. Verschließen Sie den Karton und versiegeln Sie ihn mit dem Klebeband.
5. Verwenden Sie gegebenenfalls das Verpackungsband.

Außeneinheit:

1. Legen Sie das Außengerät in den Verpackungsbeutel.
2. Legen Sie den unteren Schaumstoff in den Karton.
3. Legen Sie das Gerät in den Karton und stülpen Sie dann den oberen Verpackungsschaum über das Gerät.
4. Schließen Sie den Karton und versiegeln Sie ihn mit dem Klebeband.
5. Verwenden Sie ggf. den Packgurt.

HINWEIS: Bitte bewahren Sie alle Verpackungsmaterialien auf, falls Sie sie in Zukunft benötigen.



Carrier is committed for continuous improvement of Carrier products according to national and international standards to ensure the highest quality and reliability standards, and to meet market regulations and requirements. All specifications subject to change without prior notice according to Carrier policy of continuous development

AHI CARRIER S.E. EUROPE AIRCONDITIONING S.A.

18, KIFISOU AVENUE 10442 ATHENS, GREECE

TEL: +30-210-6796300.